

CAMBRO®



2012-13

Каталог изделий
www.cambro.com

СОДЕРЖАНИЕ КАТАЛОГА ИЗДЕЛИЙ ФИРМЫ SAMBRO®



7-48



49-64



76-92



107-136

ПОДНОСЫ

Продукции	9-13
Индивидуализация дизайна	14-15
Подносы Versa	16-20
Подносы Versa Lite	21-24
Подносы Camtray®	25-30
Цвета подносов Camtray®	28-29
Подносы для диетического питания	31
Подносы Camlite®	31
Подносы Camtread®	32
Деревянные подносы	33-34
Подносы Corfu	35
Подносы Capri	36-37
Подносы Mykonos	38
Подносы Madeira	39
Подносы для предприятий быстрого	40
Подносы Polytreed®	41
Подносы из поликарбоната Camwear®	41
Школьные подносы с отделениями	42
Подносы с отделениями Camwear®	43-44
Система доставки питания	45-46
Торговые подносы	47
Поднос Серии V	47
Теплоизолированные подносы	48

ОБСЛУЖИВАНИЕ ЗА СТОЛОМ

Обеденная посуда	50-51
Крышки Samcover® Серии Versa	52
Крышки Samcover®	53
Индивидуализация	54
Кувшины	55
Стаканы и бокалы Aliso®	56
Бокалы	56
Десертная Посуда	56
Стаканы®	57-62
CamLid®	58
Графины Camliter	62
Бак для напитков на 21 л	63
Полиэтиленовое ведро с ручкой	63
Чаши Swirl Bowl®	63
Ваза для цветов	64
Чаши для пунша	64
Ведро для охлаждения вина	64

ХРАНЕНИЕ И ПРИГОТОВЛЕНИЕ БЛЮД

Стеллажи Camshelving®	78-92
Комплекты стоек секций	81
Компоненты	82
Комплект угловых соединителей	83
Детали конфигурации	84
Напольные опоры	85
Комплекты полок	85
Угловые соединители	85
Основные решетчатые секции	86
Дополнительные принадлежности	87-88
Система ограждений для стеллажей	88
Стойки и ролики передвижных секций	89
Подвижные секции	89
Ролики	89
Стеллаж с системой компактного хранения	90-91
Запирающаяся клеть для стеллажа	92
Разделитель лотков для системы хранения Camshelving®	92
Выдвижная стойка для стеллажей Camshelving®	92

ХРАНЕНИЕ И ПРИГОТОВЛЕНИЕ БЛЮД

Варианты систем хранения	108
Материалы	108
Пищевые контейнеры Camsquare®	110-113
Круглые пищевые контейнеры	114-117
Пищевые коробки Camwear®	118-121
Пищевые лотки из поликарбоната Camwear®	122-125
Лотки-дуршлаги H-pap™	126-129
Стандартные пищевые лотки	130-131
Крышки и Пульверизаторы	132
Ярлыки Storesafe®	133
Коробки под тесто для пиццы	134
Контейнеры для ингредиентов	135
Контейнеры Samcrisper	135
Совки	136
Мерные чашки	136



65-75



93-106

ДЕМОНСТРАЦИЯ БЛЮД И ПРОДУКТОВ

Салатницы и блюда	66
Блюда и миски Showfest®	67
Салатницы и миски	68-70
Выставочные Крышки и подносы	71
Контейнеры	72
Ложки	72
Раздаточные ложки	73
Жаропрочные ложки	73
Щипцы	74
Солонки, перчатки	75
Банки для приправ	75

СЕРИЯ ELEMENTS

Серия Elements	93-104
Грузоподъемность	94
Оптимальное использование свободного пространства	95
Подробности Конфигурации Стеллажей	96
Стеллажи Shelving: Консультации	96
Комплекты Стационарных Стоек	97
Дополнительные Принадлежности	97
Комплекты сплошных полок для стационарных секций	98-99
Stacjonarne segmenty początkowe	100
Stacjonarne Segmenty	101
Zestawy słupków ruchomych	102
Передвижные базовые	103-104
Разделитель для Стеллажей	104
Настенные полки	105
Напольные опоры Серии S	106
Соединители Camlink®	106



137-158

ПЕРЕДВИЖНОЕ ТОРГОВОЕ ОБОРУДОВАНИЕ

Система пищевого обслуживания Versa	138-141
Пищевые бары, принадлежности для баров, размеры баров	142-143
Система Camkiosk®	144-145
Индивидуализация киосков Camkiosk®	146
Тележка Camkiosk	146
Рабочая станция Camkiosk®	147
Стойки для оборудования	147
Тележка с раковиной Camkiosk®	147
Торговые тележки	148-149
Детские сиденья	150
Организаторы	150
Передвижные бары Cambar®	152-157
Тележки для льда	158



159-184

ХРАНЕНИЕ И ДОСТАВКА ПИЩЕВЫХ ПРОДУКТОВ

Термоконтейнеры Camserver®	160
Рукомойник	160
Контейнеры Ultra Camtainer®	162-163
Контейнеры Camtainer®	163
Подставки	163
Держатель для приправ	163
Дозатор Easy Serve	163
Контейнеры Camcarrier®	164-165, 168, 183
Контейнеры Ultra Pan Carrier серии S	165
Контейнеры Ultra Pan Carrier®	165, 168
Холодильник Camchiller®	166-167
Теплоизолирующий разделитель ThermoBarrier®	166-167
Нагреватель Camwarmer®	166-167
Тележки Ultra Camcart®	172-173
Контейнеры UPCN400/UPCN800/UPCN1600 и тележка серии H	175-177
Вместимость контейнеров для перевозки	178
Тележки-термоконтейнеры Combo Cart®	179
Изолированный контейнер для выпечки	179
Тележки CamTherm®	180-181
Тележки Camcart®	182-183
Тележка для подачи напитков	184

www.cambro.com

Посетите веб-сайт www.cambro.com, чтобы получить дополнительную информацию о нашей продукции, включая ее обновления, воспользоваться интерактивным справочником для выбора стоек правильного размера (Glass to Rack), просмотреть руководства по уходу и обслуживанию продукции, информационные листы и САД-чертежи, а также многое другое.



185-198

ЗДРАВООХРАНЕНИЕ

Почему именно Cambro Healthcare?	186
Система Доставки Блюд	187
Тележка Camshelving® Для Сушки И Крышки Camlids®	188
Стойка Camrack® Для Мойки И Хранения	188
Хранения Выпуклых Крышек Крышки Camlids®	189
Подносы Versa	190-193
Подносы Versa Lite	192
Теплоизолированные подносы	194-195
Тележки Для Доставки Блюд На Подносах	198-198

ОБЩАЯ ИНФОРМАЦИЯ

Обозначения-пиктограммы	6
Перечень буквенно-цифровых кодов	228-238
Таблица цветов изделий, формованных на центрифуге	239



199-227

СИСТЕМА МОЙКИ, ХРАНЕНИЯ И ПЕРЕВОЗКИ ПОСУДЫ CAMRACK®

Коробки Cambox® для грязной посуды	
Тележка KD для обслуживания	201
Подсобная тележка KD	201
Тележки для обслуживания	202
Тележки Camdolly®	203-205
Хозяйственные тележки	205
Тележка для подносов и тарелок	206
Тележка для подносов и столовых приборов	206
Тележки для посуды	207-209
Стойки Camrack®	211-227
Полноразмерные стойки Camrack®	212-214
Стойки половинного размера	215
Стойки для чашек	216
Подносы для стаканов	216
Базовые стойки Camrack®	217
Штырьковые стойки	218
Штырьковая стойка, 5 x 9 рядов	218
Открытая стойка для подносов	218
Стойки для столовых приборов	218
Стойка для тарелок PlateSafe™	219
Крышки для стоек Camrack® и тележек Camdolly®	220
IceExpress для льда	220
Правильный выбор стоек Camrack®	220
Система компонентов	221-223
Индивидуализация и кодирование	224-225
Руководство по выбору стоек	226-227

ИНДИВИДУАЛИЗАЦИЯ

Подносы	14, 15
Обслуживание за столом	54
Киоски Camkiosk®	146
Бары Camcruiser®	149
Стойки Camrack®	224, 225

ИСТОРИЯ ФИРМЫ CAMBRO®

Когда Уильям и Аргайл Кэмпбеллы впервые открыли двери предприятия Cambro Manufacturing в 1951 году, их цель заключалась в том, чтобы изготавливать самые высококачественные подносы для пищевого обслуживания пациентов в больницах. Эти подносы, под наименованием Camtray, продемонстрировали стремление братьев Кэмпбеллов к улучшению пищевого обслуживания посредством усовершенствования их собственной продукции. В 2011 году исполняется 60 лет с тех пор, как компания Cambro начала играть ведущую роль в том, что относится к качеству продукции, нововведениям и обслуживанию заказчиков, и сегодня компания Cambro предлагает по всему миру самый широкий ассортимент изделий для различных отраслей индустрии пищевого обслуживания.

За прошедшие десятилетия наша компания претерпела множество изменений — в частности, значительно увеличился объем и разнообразие выпускаемой продукции, внедрены новые методы ее производства и распределения, уделяется больше внимания таким вопросам, как экологическая сознательность. Компания Cambro, начинавшая с одной фабрики в Калифорнии, стала международной корпорацией, располагающей промышленными и торговыми предприятиями в США и Европе, на Ближнем Востоке и в Азии. Но первоначальная перспектива, в которой рассматривали нашу компанию братья Кэмпбеллы, не изменилась — мы существуем для того, чтобы создавать и предлагать самые передовые, самые долговечные, самые высококачественные изделия для предприятий пищевого обслуживания. Компания Cambro, которой сегодня руководит сын Уильяма Кэмпбелла Аргайл, продолжает постоянно уделять внимание потребностям заказчиков и стремится делать все возможное для того, чтобы вы могли лучше обслуживать своих клиентов, чтобы им было приятно приходить к вам, чтобы они вспоминали о вас с удовлетворением.

1951



1960's



1970's



1980's



Принципиальная основа нашей коммерческой деятельности — готовность прислушиваться к вашим пожеланиям; по сути дела, практически всех наших успехов мы добились благодаря вам, заказчикам. Наша способность лидировать в течение 60 лет в условиях чрезвычайно жесткой конкуренции, несомненно, доказывает правильность наших принципов, и мы гордимся тем, что наша продукция пользуется неизменной популярностью среди самых различных предприятий индустрии пищевого обслуживания, как крупнейших, так и небольших. Мы хорошо понимаем процесс пищевого обслуживания — в гостиницах и больницах, в сетевых ресторанах быстрого обслуживания и образовательных учреждениях — и проектируем нашу продукцию прежде всего с учетом потребностей конечных пользователей. Наша задача — предлагать заказчикам по самым доступным ценам долговечные изделия, позволяющие экономить затраты труда и обеспечивать безопасность пищевых продуктов, то есть полностью оправдывать ожидания клиентов, в то же время повышая прибыльность предприятия.

Компания Cambro отличается тем, что вкладывает больше ресурсов и капитала в персонал и процессы, позволяющие реализовать проекты продукции. Мы гордимся тем, что дети и внуки наших первых служащих все еще работают у нас, и тем, что стремление к повышению качества продукции и обслуживания свойственно всему нашему персоналу по всему миру. Мы постоянно разрабатываем нововведения для конкретных отраслей индустрии и вкладываем средства в новые, самые передовые технологическую оснастку и механическое оборудование, чтобы предлагать на рынке новинки, отражающие эти разработки. Мы настойчиво стремимся к усовершенствованию методов производства, тем самым повышая экономичность процессов и материалов, предотвращая чрезмерные затраты и в то же время не забывая об охране окружающей среды.

Такую же настойчивость мы проявляем в поиске возможностей для поддержания качества и экономичности продукции, несмотря на повышение стоимости перевозок и сырьевых материалов, необходимость уменьшения воздействия производственных процессов и продукции на окружающую среду и необходимость точного выполнения заказов конечных пользователей и постоянного учета их пожеланий в масштабах всего глобального рынка.

Когда-то, шестьдесят лет тому назад, компания Cambro выпускала только одно изделие — подносы Camtray; сегодня в распоряжении наших заказчиков широкий ассортимент самых различных подносов, изделия для столов и витрин предприятий пищевого обслуживания, системы хранения и стеллажи для пищевых продуктов, оборудование для розничных торговых точек и теплоизолированные контейнеры для перевозки блюд, а также передовые системы мойки посуды и доставки блюд пациентам медицинских учреждений. Несомненно, в будущем нашу индустрию ожидают большие перемены. Но традиции компании Cambro не изменятся — мы продолжим постоянную разработку новых изделий, помогающих пищевым предприятиям экономить время и деньги, увеличивать объем сбыта, сокращать затраты труда и повышать качество обслуживания. Руководствуясь приверженностью своих основателей принципам внедрения нововведений, бескомпромиссного отношения к качеству и предложения долговечной продукции по доступным ценам, компания Cambro Manufacturing и в дальнейшем останется лидером в области обслуживания пищевых предприятий, заслуживающим доверия таких важных заказчиков, как вы.

1990's



2000's



2010



2011



ГАРАНТИЯ ФИРМЫ CAMBRO

Фирма Cambro гарантирует, что подносы Camtrays® и столовые приборы из материала Camwear® прослужат без поломки пять лет. В отношении термоэлектрических тележек Camtherm® для хранения запаса пищевых продуктов гарантийный срок составляет один год. Изделия из поликарбоната для хранения пищевых продуктов гарантируются на два года эксплуатации в нормальных условиях. Отсутствие дефектов, допущенных при изготовлении стеллажей Camshelving®, гарантируется в течение одного года, а ограниченная гарантия защиты компонентов стеллажей Camshelving® (за исключением передвижных стоек) от ржавления и коррозии

действует в течение всего срока их эксплуатации. В отношении всех остальных изделий фирмы Cambro первоначальному покупателю предоставляется трехлетняя гарантия на пропорциональной основе. Если на протяжении трехлетнего срока в той или иной продукции обнаружится дефект, фирма Cambro заменит такую продукцию, предоставив ее покупателю кредит на сумму, пропорциональную первоначальной стоимости заменяемой продукции. Гарантия относится только к изделиям фирмы Cambro, используемым предприятиями общественного питания в нормальных условиях эксплуатации.

Примечание: указанные в этом каталоге диапазоны температур определялись на основе конкретных критериев проведения испытаний и приводятся в качестве общей справочной информации. Результаты практического применения продукции могут быть различными, в зависимости от температуры содержимого или температуры окружающей среды.

ПИКТОГРАММЫ

В каталоге Cambro используются следующие пиктограммы, поясняющие характеристики продукции и услуг фирмы Cambro.



Безопасное хранение и перевозка пищевых продуктов

Фирма Cambro делает все возможное, чтобы ее продукция, поставляемая предприятиям пищевого обслуживания, способствовала соблюдению этими предприятиями требований, предъявляемых в рамках программы анализа риска и проверки критических параметров (НАССР) Федерального (США) управления по контролю лекарственных препаратов и пищевых продуктов.

- Изделия фирмы Cambro, предназначенные для хранения пищевых продуктов, спроектированы таким образом, чтобы они способствовали сохранению свежести продуктов и предотвращению их взаимного загрязнения.
- Стеллажи системы Camshelving легко очищаются, что помогает соблюдать санитарно-гигиенические правила в помещениях для хранения продуктов.
- Оборудование фирмы Cambro для предприятий общественного питания и обслуживания мероприятий и учреждений позволяет поддерживать температуру блюд и продуктов на уровне, необходимом для их безопасных хранения и перевозки.
- Герметизированная конструкция системы мойки и хранения посуды Camtask® позволяет хранить стеклоизделия в замкнутом пространстве без нарушения санитарно-гигиенических правил.

Продукция фирмы Cambro, обеспечивающая безопасное хранение и перевозку пищевых продуктов, обозначается в каталоге Cambro эмблемой StoreSafe.



Многие изделия компании Cambro могут быть утилизированы. Дальнейшие сведения можно получить, обратившись к местному представителю компании Cambro.



Зарегистрировано Национальным санитарным фондом США (NSF), независимой организацией, регистрирующей продукцию, соответствующую ее санитарно-гигиеническим критериям.



Запрещено использовать в тележках с подогревом



Изделия, пригодные для хранения пищевых продуктов



Изделия, пригодные к автоматической мойке



Пропорциональная гарантия



Изоляционный пеноматериал



Изделия укладываются в стопу или в штабель

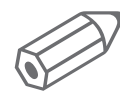

Возможно оформление по индивидуальному заказу. Только на поверхностях, не соприкасающихся с пищевыми продуктами.



1 упаковка соответствует требованиям к весу и объему грузов, доставляемых компанией UPS.



Новое изделие



ВЫБЕРИТЕ ПРАВИЛЬНЫЙ ПОДНОС ДЛЯ СВОЕГО ПРЕДПРИЯТИЯ

Компания Cambro является мировым лидером в области производства подносов для сферы общественного питания и предлагает большой ассортимент изделий разных размеров, цветов, форм и из различных материалов для индивидуальных заказов. Широкий ассортимент продуктов компании Cambro гарантирует выбор правильного подноса для любых целей и в необходимом ценовом диапазоне.

Для правильного выбора подноса обратите внимание на информацию ниже:

Шаг 1. В каких целях будет использоваться поднос?

Чтобы выбрать правильный поднос, сначала определите сферу его использования.

Поднос для обслуживания

Используется сотрудниками для перемещения предметов и обслуживания клиентов:

- нескользящий поднос;
- стандартный поднос.

Используется для доставки элементов меню:

Поднос с гладкой поверхностью

Шаг 2. Кем будет использоваться поднос?

Для выбора правильного подноса чрезвычайно важно определить, кто будет его использовать.

- Дети
- Студенты
- Военнослужащие
- Офисные работники
- Официанты

Шаг 3. Как будет использоваться и очищаться поднос?

Определите способ и интенсивность использования подноса. Определите количество моек подноса в день.

Интенсивное использование:

по мере необходимости.

Нормальное использование:

Мытье до 3 раз в день.

Минимальное использование:

Мытье один раз в день.

Шаг 4. Определите цену подноса.

Убедитесь, что поднос выбран в соответствии с целями его использования. Выбор бюджетного подноса для интенсивного использования не подразумевает экономию. Стоимость подносов зависит от приведенных ниже параметров:

- Процесс изготовления
- Тип и класс материала
- Размер подноса
- Индивидуальные опции
- Гарантия

Шаг 5. Индивидуализация

Компания Cambro предлагает высококачественные индивидуальные опции для практически всех изготавливаемых нами подносов. Найдите логотип индивидуальных опций в нашей брошюре. 

Шаг 6. Дополнительные параметры

Для выбора подноса определите степень важности приведенных ниже параметров.

Пространство между подносами – циркуляция воздуха для быстрой сушки и идеальной укладки

Сопротивление к воздействию на поверхность

Устойчивость к сколам по углам

Стойкость к царапинам и появлению пятен

Условия гарантии

Описания технических тестов

Все подносы Cambro прошли испытания, приведенные справа. Результаты испытаний приведены на странице каждого подноса в разделе «Результаты технических испытаний».



Подносы Versa



Подносы Antibacterial Versa



Подносы Versa Lite



Ламинированные подносы Cerfi



Ламинированные подносы Corfu



Ламинированные подносы Mukopos



Подносы для фаст-фуда



Теплоизолированные подносы Tablotherm

ОПИСАНИЯ ИСПЫТАНИЙ

Испытания на устойчивость к резким перепадам температуры. В ходе испытаний подносы подвергаются воздействию резких кратковременных перепадов температуры. Поднос, вынутый из ледяной воды (0°С), помещается в кипящую воду (100°С); при этом измеряются любые возникающие деформации.

Испытания на ударпрочность. В ходе испытаний металлический шар падает с определенной высоты на поднос; при этом измеряются любые возникающие деформации.

Испытания на устойчивость получения царапин.

Измеряются характеристики царапин и абразивного износа, возникающих в результате трения между фарфоровой посудой и поверхностью подноса.

В ходе испытаний фарфоровое блюдце перемещается под давлением руки вдоль поверхности подноса; при этом измеряются любые возникающие следы абразивного износа поверхности.













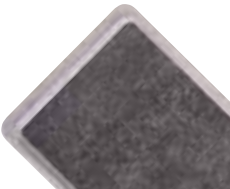









СТЕПЕНИ ПРИГОДНОСТИ К МАШИННОЙ МОЙКЕ

Пригодны к частой мойке. Эти подносы можно мыть с любой частотой.

Пригодны к нормальной мойке. Эти подносы можно мыть до 3 раз в день.

Пригодны к редкой мойке. Эти подносы можно мыть 1 раз в день.

КРАТКИЙ ПЕРЕЧЕНЬ ХАРАКТЕРИСТИК ПРОДУКЦИИ

ПОДНОСЫ ИЗ ПОЛИЭФИРНОГО ВОЛОКНА				
				
Наименование	Подносы Versa VT/GP стр. 16-17	Антибактериальные подносы Versa VT/GP стр. 18	Подносы Versa GP с декор. узором стр. 19	Нескользящие Подносы Non-Skid Versa GP стр. 20
Материал	SMC: усиленный стекловолокном полиэфир с высокими характеристиками	SMC: усиленный стекловолокном полиэфир с высокими характеристиками	SMC: усиленный стекловолокном полиэфир с высокими характеристиками + меламиновое покрытие	SMC: усиленный стекловолокном полиэфир с высокими характеристиками + меламиновое покрытие + шероховатая поверхность
Поверхность	Гладкая	Гладкая	Гладкая	Шероховатая
Характеристики	Очень высокие	Очень высокие	Очень высокие	Очень высокие
Рекомендуемое применение	    	    	    	    
Индивидуализация дизайна	Да (Термостойкость: 90° C)	Нет	Нет	Да Δ
Гарантийный срок (лет)**	5	5	5	2
Выступы для укладки в стопы*	Да	Да	Да	Да
Пригодность к машинной мойке	Пригодны к частой мойке	Пригодны к частой мойке	Пригодны к частой мойке	Пригодны к частой мойке
Устойчивость к воздействию химических веществ	Очень высокие	Очень высокие	Очень высокие	Высокая
Скорость сушки	Очень высокая	Очень высокая	Очень высокая	Очень высокая
Устойчивость к резким перепадам температуры	Очень высокая	Очень высокая	Очень высокая	Очень высокая
Устойчивость к поломке	Очень высокая	Очень высокая	Очень высокая	Очень высокая
Устойчивость к царапанию	Очень высокая	Очень высокая	Очень высокая	Высокая
Устойчивость к образованию пятен	Очень высокая	Очень высокая	Очень высокая	Высокая
Термостойкость	-40° до +140° C ‡	-40° до +140° C ‡	-40° до +90° C ‡	-40° до +80° C ‡
Число размеров	22	7	3	4
Число форм	9	3	1	1
Число цветов	10	1	15	5

* Выступы для укладки в стопы обеспечивают свободную циркуляцию воздуха между подносами, уложенными в аккуратные стопы.
 **Пропорциональная гарантия.

‡ Использование в тележке с подогревом не рекомендуется.
 Δ Цены можно узнать у торгового представителя фирмы Sambo.

Если вы пользуетесь оборудованием для термохимической дезинфекции, пожалуйста, свяжитесь с нами. Мы поможем вам выбрать поднос, подходящий к условиям эксплуатации на вашем предприятии.

Пиктограммы рекомендуемых условий применения:



Больницы



Школы



Университеты



Полодные кухни, кафетерии, предприятия самообслуживания



Военные кухни и столовые



Обслуживание в номерах гостиниц



Обслуживание банкетов



Рестораны и кафе



Бары и клубы



Развозка блюд по заказу



Пивные



Тюрьмы исправительные учреждения



Доставка блюд на дом



Предприятия быстрого обслуживания



Буфеты закусочные











Гастрономические витрины



Кухонное оборудование

КРАТКИЙ ПЕРЕЧЕНЬ ХАРАКТЕРИСТИК ПРОДУКЦИИ

	ПОДНОСЫ ИЗ ПОЛИЭФИРНОГО ВОЛОКНА			ПОДНОСЫ ИЗ СТЕКЛОПЛАСТИКА
				
Наименование	Нескользящие подносы Non-Skid Versa Lite VL/GL стр. 21	Подносы Versa Lite VL/GL стр. 22-23	Подносы Versa Lite Из Полиэфира С Шероховатой Резиновой Поверхностью VL/GL стр. 24	Подносы Camtray стр. 25-27
Материал	SMC: усиленный стекловолокном полиэфир со стандартными характеристиками + резиновое шероховатое покрытие	SMC: усиленный стекловолокном полиэфир со стандартными характеристиками	SMC: усиленный стекловолокном полиэфир со стандартными характеристиками + резиновое шероховатое покрытие	Многослойный стеклопластик + полиэфирная смола
Поверхность	Шероховатая	Гладкая	Резиновое шероховатое покрытие	Гладкая
Характеристики	Очень высокие	Очень высокие	Очень высокие	Очень высокие
Рекомендуемое применение				
Индивидуализация дизайна	Да Δ	Да (Термостойкость: 90°C)	Нет	Да
Гарантийный срок (лет)**	2	3	3	5
Выступы для укладки в стопы*	Да	Да	Да	Да
Пригодность к машинной мойке	Пригодны к нормальной мойке	Пригодны к нормальной мойке	Пригодны к нормальной мойке	Пригодны к частой мойке
Устойчивость к воздействию химических веществ	Высокая	Высокая	Высокая	Высокая
Скорость сушки	Очень высокая	Очень высокая	Очень высокая	Очень высокая
Устойчивость к резким перепадам температуры	Высокая	Высокая	Высокая	Очень высокая
Устойчивость к поломке	Высокая	Высокая	Высокая	Очень высокая
Устойчивость к царапанию	Высокая	Высокая	Высокая	Очень высокая
Устойчивость к образованию пятен	Высокая	Высокая	Высокая	Очень высокая
Термостойкость	-40° до +80° C ‡	-40° до +130° C ‡	-40° до +100° C ‡	-10° до +100° C ‡
Число размеров	4	21	7	40
Число форм	3	6	3	5
Число цветов	4	8	2	55

* Выступы для укладки в стопы обеспечивают свободную циркуляцию воздуха между подносами, уложенными в аккуратные стопы.

**Пропорциональная гарантия.

‡ Использование в тележке с подогревом не рекомендуется.

Δ Цены можно узнать у торгового представителя фирмы Cambro.

Если вы пользуетесь оборудованием для термохимической дезинфекции, пожалуйста, свяжитесь с нами. Мы поможем вам выбрать поднос, подходящий к условиям эксплуатации на вашем предприятии.

Краткое описание материалов

ПОДНОСЫ ИЗ ПОЛИЭФИРНОГО ВОЛОКНА

- Подносы VT/GP
- Подносы VT/GP Антибактериальные
- Подносы VT/GP с декоративным узором (1)
- Подносы VT/GP шероховатой поверхностью (2)

Подносы из полиэфирного волокна с высокими эксплуатационными характеристиками состоят из долговечного арматурного слоя длинных полиэфирных волокон, усиленного исключительно

ударопрочным стеклопластиком. Окрашенная изопфталева полиэфирная смола отличается высокой устойчивостью к воздействию химических веществ и ультрафиолетового излучения.

- (1) Верхний слой меламиновой смолы повышает устойчивость к образованию пятен, износоустойчивость и устойчивость к повреждениям.







- (2) Идеальные подносы для тележек с индукционными нагревателями для доставки горячих блюд. Сохранение свойств шероховатой поверхности гарантируется на 2 года.

ПОДНОСЫ VERSA LITE

- Подносы VL/GL
- Подносы VL/GL с шероховатой поверхностью

Подносы из стекловолокна и стандартной полиэфирной смолы со стандартными характеристиками.

КРАТКИЙ ПЕРЕЧЕНЬ ХАРАКТЕРИСТИК ПРОДУКЦИИ

	ПОДНОСЫ ИЗ СТЕКЛОПЛАСТИКА				ПОДНОСЫ ИЗ ПОЛИЭФИРНОГО ВОЛОКНА	
						
Наименование	Неглубокие Шероховатый Поднос Camtray® стр. 30	Подносы для диетического питания стр. 31	Подносы Camlite стр. 31	Подносы Camtread и дизайнерских серий стр. 32	Деревянные подносы с гладкой поверхностью стр. 33	Деревянные подносы с шероховатой поверхностью стр. 33-34
Материал	Многослойный стеклопластик + полиэфирная смола + шероховатая поверхность	Многослойный стеклопластик + полиэфирная смола	Многослойный стеклопластик + полиэфирная смола	Многослойный стеклопластик + полиэфирная смола + резиновое шероховатое покрытие	Буковая фанера	Буковая фанера с шероховатым покрытием + шероховатая поверхность
Поверхность	Шероховатая	Гладкая	Гладкая	Резиновое шероховатое покрытие	Гладкая	Шероховатая
Характеристики	Очень высокие	Очень высокие	Очень высокие	Очень высокие	Высокая	Высокая
Рекомендуемое применение	(S) (U) (CS) (M) (RS)	(H) (S) (U) (CS) (M) (RS)	(H) (S) (U) (CS) (M) (RS)	(BS) (RC) (BC) (C) (B)	(BS) (RC) (C)	(BS) (RC) (BC) (C) (B)
Индивидуализация дизайна	Да Δ	Нет	Нет	Нет	Нет	Нет
Гарантийный срок (лет)**	2	3	3	5	3	3
Выступы для укладки в стопы*	Да	Да	Да	Да	Нет	Нет
Пригодность к машинной мойке	Пригодны к частой мойке	Пригодны к частой мойке	Пригодны к частой мойке	Пригодны к частой мойке	Пригодны к нормальной мойке	Пригодны к редкой мойке
Устойчивость к воздействию химических веществ	Высокая	Высокая	Высокая	Высокая	Очень высокая	Высокая
Скорость сушки	Очень высокая	Очень высокая	Очень высокая	Очень высокая	Высокая	Высокая
Устойчивость к резким перепадам температуры	Очень высокая	Очень высокая	Очень высокая	Очень высокая	Высокая	Высокая
Устойчивость к поломке	Очень высокая	Высокая	Высокая	Высокая	Высокая	Высокая
Устойчивость к царапанию	Высокая	Высокая	Высокая	Очень высокая	Высокая	Высокая
Устойчивость к образованию пятен	Высокая	Очень высокая	Очень высокая	Высокая	Высокая	Высокая
Термостойкость	-40° до +80°С ‡	-10° до +100°С ‡	-10° до +100°С ‡	-10° до +100°С ‡	-10° до +100°С ‡	-10° до +100°С ‡
Число размеров	3	7	9	16	14	22
Число форм	4	1	1	4	4	4
Число цветов	3	58	8	8	1	2

* Выступы для укладки в стопы обеспечивают свободную циркуляцию воздуха между подносами, уложенными в аккуратные стопы.

**Пропорциональная гарантия.

Δ Цены можно узнать у торгового представителя фирмы Cambro.

‡ Использование в тележке с подогревом не рекомендуется.

Краткое описание материалов

ПОДНОСЫ ИЗ СТЕКЛОПЛАСТИКА

- Подносы Camtray
- Подносы Camtray Неглубокие Шероховатый
- Подносы для диетического питания
- Подносы Camlite
- Подносы Market
- Подносы Camtread

Состоят из долговечного внутреннего стеклопластикового слоя и гладкого

поверхностного слоя, содержащего ударопрочную полиэфирную смолу, устойчивую к образованию пятен и воздействию химических веществ. Гарантийный срок: 5 лет. Отсутствие отслоений в подносах Camtread с шероховатой резиновой поверхностью гарантируется на 5 лет.







ДЕРЕВЯННЫЕ ПОДНОСЫ

- С гладкой поверхностью
- С прозрачной шероховатой поверхностью

Подносы из нескольких слоев натуральной буковой фанеры с прослойками синтетической смолы, прессованные под высоким давлением при высокой температуре. Поверхность герметизирована

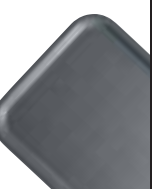
нанесенным под высоким давлением двойным слоем меламина, обеспечивающим возможность периодической мойки.

КРАТКИЙ ПЕРЕЧЕНЬ ХАРАКТЕРИСТИК ПРОДУКЦИИ

	ПОДНОСЫ ИЗ СТЕКЛОПЛАСТИКА				ПОЛИПРОПИЛЕНОВЫЕ ПОДНОСЫ		ПОЛИКАРБОНАТА
							
Наименование	Многослойные подносы Corfu с резиновой шероховатой поверхностью стр. 35	Многослойные подносы Capri с гладкой поверхностью стр. 36-37	Многослойные подносы Mikonos с шероховатой поверхностью стр. 38	Многослойные подносы Madeira с текстурной деревянной поверхностью стр. 39	Подносы для предприятий быстрого обслуживания стр. 40	Подносы Polytreed® стр. 41	Подносы из поликарбоната стр. 42
Материал	Многослойный материал с резиновой шероховатой поверхностью	Многослойный материал	Многослойный материал с шероховатой поверхностью	Многослойный материал	Полипропилен	Полипропилен + резиновая шероховатая поверхность	Поликарбонат
Поверхность	Шероховатое покрытие	Гладкая	Шероховатая	Текстурная	Текстурная	Шероховатая	Текстурная
Характеристики	Очень высокие	Высокие	Высокие	Высокие	Высокие	Высокие	Очень высокие
Рекомендуемое применение	CS BS RC BC C	CS RS RC BC C B	BS RC BC C	CS RS RC BC	QS FC	RS RC BC	S U CS M QS FC
Индивидуализация дизайна	Да†	Да	Да	Нет	Да	Нет	Нет
Гарантийный срок (лет)**	3	3	3	3	3	3	3
Выступы для укладки в стопы*	Нет	Нет	Нет	Нет	Да	Да	Да
Пригодность к машинной мойке	Пригодны к нормальной мойке	Пригодны к нормальной мойке	Пригодны к редкой мойке	Пригодны к нормальной мойке	Пригодны к редкой мойке	Пригодны к редкой мойке	Пригодны к частой мойке
Устойчивость к воздействию химических веществ	Очень высокая	Очень высокая	Высокая	Очень высокая	Очень высокая	Высокая	Высокая
Скорость сушки	Высокая	Высокая	Высокая	Высокая	Высокая	Высокая	Очень высокая
Устойчивость к резким перепадам температуры	Высокая	Высокая	Высокая	Высокая	Высокая	Высокая	Очень высокая
Устойчивость к поломке	Высокая	Высокая	Высокая	Высокая	Высокая	Высокая	Очень высокая
Устойчивость к царапанию	Высокая	Высокая	Высокая	Высокая	Высокая	Высокая	Очень высокая
Устойчивость к образованию пятен	Высокая	Очень высокая	Высокая***	Очень высокая	Высокая	Высокая	Очень высокая
Термостойкость	-10° до +100°С ‡	-10° до +100°С ‡	-10° до +100°С ‡	-10° до +100°С ‡	-10° до +80°С ‡	-10° до +80°С ‡	-10° до +99°С ‡
Число размеров	8	22	15	9	3	22	4
Число форм	2	5	3	4	2	4	2
Число цветов	2	11	6	4	17	2	6

* Выступы для укладки в стопы обеспечивают свободную циркуляцию воздуха между подносами, уложенными в аккуратные стопы.

** Пропорциональная гарантия.

*** Подносы с узором «Береза» (E75) отличаются ограниченной устойчивостью к образованию пятен.

‡ Использование в тележке с подогревом не рекомендуется.

† Индивидуализация дизайна возможна только с нижней стороны подносов Corfu.

Краткое описание материалов

МНОГОСЛОЙНЫЕ ПОДНОСЫ

- Corfu*
- Capri
- Mikonos
- Madeira

Изготавливаются из нескольких слоев прессованной бумаги, пропитанной меламином, с прослойками синтетической смолы, формованной под высоким давлением при высокой температуре.

Поверхность герметизирована нанесением под высоким давлением

двойным слоем меламина, обеспечивающим возможность периодической мойки.

* Шероховатая резиновая поверхность сплавлена с верхним слоем подноса и не отслаивается.

Примечание: все многослойные подносы необходимо сушить перед укладкой в стопы.

ПОЛИПРОПИЛЕНОВЫЕ ПОДНОСЫ







- Подносы для предприятий быстрого обслуживания
- Подносы Polytreed

Текстурная поверхность подносов для пищевых предприятий быстрого обслуживания скрывает царапины и предотвращает выскальзывание подноса из рук. Резиновая шероховатая поверхность подносов Polytreed сплавлена с верхним слоем подноса и не отслаивается.

ПОДНОСЫ ДЛЯ ОБСЛУЖИВАНИЯ

- Подносы из поликарбоната
- Изготавливаются из высокопрочного, практически небульющегося поликарбоната.

КРАТКИЙ ПЕРЕЧЕНЬ ХАРАКТЕРИСТИК ПРОДУКЦИИ

	ТЕПЛОИЗОЛИРОВАННЫЕ ПОДНОСЫ	ПОДНОСЫ С ОТДЕЛЕНИЯМИ				ПОДНОСЫ ДЛЯ ОБСЛУЖИВАНИЯ	
							
Наименование	Теплоизолированные подносы Tablotherm стр. 48	Подносы из поликарбоната стр. 42-43	АБС стр. 44	Подносы из сополимерного материала стр. 44-45	Подносы из жаростойкого пластика стр. 46	Торговые подносы стр. 47	Поднос серии V стр. 47
Материал	Полипропилен + теплоизоляция из пеноматериала	Поликарбонат	АБС	Сополимерный материал	Жаростойкий пластик	Многослойный стеклопластик + полиэфирная смола	SMC – армированный стекловолокном полиэфир с высокими характеристиками
Поверхность	Гладкая	Текстурированная	Текстурированная	Текстурированная	Текстурированная	Гладкая	Гладкая
Характеристики	Очень высокие	Очень высокие	Очень высокие	Очень высокие	Очень высокие	Очень высокие	Очень высокие
Рекомендуемое применение	(H) (RS) (C) (HD)	(S) (U) (M) (P)	(S) (U) (M) (P)	(S) (U) (HD) (P)	(P)	(D)	(K)
Индивидуализация дизайна	Нет	Нет	Нет	Нет	Нет	Нет	Да
Гарантийный срок (лет)**	3	3	3	3	3	3	5
Выступы для укладки в стопы*	Приливы для укладки в стопы*	Да	Да	Да	Да	Да	Да
Пригодность к машинной мойке	Да	Пригодны к частой мойке	Пригодны к частой мойке	Пригодны к редкой мойке	Пригодны к частой мойке	Пригодны к частой мойке	Пригодны к частой мойке
Устойчивость к воздействию химических веществ	Высокая	Высокая	Очень высокая	Очень высокая	Очень высокая	Высокая	Очень высокая
Скорость сушки	Высокая	Очень высокая	Очень высокая	Очень высокая	Очень высокая	Очень высокая	Очень высокая
Устойчивость к резким перепадам температуры	Высокая	Очень высокая	Высокая	Высокая	Очень высокая	Очень высокая	Очень высокая
Устойчивость к поломке	Высокая	Очень высокая	Высокая	Очень высокая	Очень высокая	Высокая	Очень высокая
Устойчивость к царапанию	Высокая	Очень высокая	Очень высокая	Очень высокая	Очень высокая	Высокая	Очень высокая
Устойчивость к образованию пятен	Высокая	Очень высокая	Очень высокая	Очень высокая	Очень высокая	Очень высокая	Очень высокая
Термостойкость	-10° до +100°С ‡	-40° до +99°С ‡	-10° до +82°С ‡	-10° до +80°С ‡	-40° до +190°С	-10° до +100°С ‡	-40° до +100°С ‡
Число размеров	3	11	1	7	2	19	1
Число форм	1	12	1	5	1	1	1
Число цветов	3	14***	7	7	1	9	1

* Выступы для укладки в стопы обеспечивают свободную циркуляцию воздуха между подносами, уложенными в аккуратные стопы.

**Пропорциональная гарантия.

*** Поставляются подносы не всех стилей.

‡ Использование в тележке с подогревом не рекомендуется.

Краткое описание материалов

ТЕПЛОИЗОЛИРОВАННЫЕ ПОДНОСЫ

– Подносы Tablotherm

Изготавливаются из полиэтиленовой внутренней оболочки, заполняемой теплоизолирующим пенополиуретаном.

ПОДНОСЫ С ОТДЕЛЕНИЯМИ

– Подносы из поликарбоната

Изготавливаются из высокопрочного, практически небьющегося поликарбоната.

– Подносы из материала АБС

Изготавливаются из акрилонитрил-бутадиен-стирола (АБС), отличающегося высокой ударной прочностью, термостойкостью и устойчивостью к воздействию химических веществ.

– Подносы из сополимерного материала

Изготавливаются из экономичного гибкого, но ударопрочного сополимерного материала.

– Термостойкие подносы

Изготавливаются из термостойкого материала. Пригодны к использованию в духовках (при температуре до 190°С) и микроволновых печах. Полезны в тележках с подогревом и при быстром охлаждении приготовленных блюд.

ПОДНОСЫ ИЗ МАТЕРИАЛА SMC

– Подносы серии V

Универсальный поднос, полезный на кухне. Изготавливается из стандартной полиэфирной смолы, армированной стекловолокном. Пригоден к использованию в микроволновых печах.

ИНДИВИДУАЛИЗАЦИЯ ДИЗАЙНА

Дополнительные преимущества индивидуального дизайна

Повышайте популярность своего предприятия среди клиентов и служащих, пользуясь подносами с индивидуальными эмблемами, товарными знаками, девизами или узорами предприятия.

Оформление заказов

- 1) Выберите размеры, цвет, текстуру поверхности и (или) узор подноса.
- 2) Предоставьте полностью подготовленный к копированию графический дизайн и укажите его расположение на подносе.
- 3) В зависимости от выбранного типа подноса, фирма Cambro может наносить графические изображения, состоящие из 1, 2, 3 или 4 цветов, а также многоцветные изображения на основе 4 составляющих цветов.

Для индивидуального оформления продукции необходимо предоставить следующее.

а. Электронный файл, содержащий графический дизайн, на компакт-диске в формате Mac или PC.

Мы принимаем файлы, подготовленные с помощью следующих программ:

- Adobe Illustrator, Corel Draw, Macromedia Freehand, Adobe Photoshop в форматах JPEG, TIFF и EPS.
 - Размеры изображения, содержащегося в файле, должны на 100% соответствовать размерам требуемого дизайна, а разрешение изображения должно составлять 300 точек на дюйм.
- б. Графическое изображение, напечатанное на бумаге: качество изображения должно быть достаточным для точного сканирования. Пожалуйста, указывайте кодовый номер каждого цвета в соответствии с номенклатурой цветов PANTONE или поясните, что многоцветное изображение было получено на основе 4 составляющих цветов.
- 4) За дополнительную подготовку изображений, не готовых к копированию, взимается гонорар художника в размере *** в час. Если потребуется дополнительная подготовка изображения, фирма Cambro свяжется с вами и предварительно сообщит оценочную стоимость такой подготовки.
- 5) Процесс оценки образцов

а. В ходе выполнения каждого нового заказа заказчику представляется на утверждение образец окончательной продукции.

б. Первый образец предоставляется бесплатно (при условии наличия твердо обусловленного заказа). (Заказчик, однако, оплачивает доставку образца.)

с. За предоставление образцов в случае отсутствия твердо обусловленного заказа или за предоставление дополнительных образцов (за исключением первого) взимается следующая плата. – Подносы из полиэфирного волокна, стеклопластика и многослойного материала: *** за каждый образец (не считая стоимости доставки).

– Полипропиленовые подносы для предприятий быстрого обслуживания: *** за каждый образец (не считая стоимости доставки).

д. По получении твердо обусловленного заказа стоимость одного образца вычитается из счета.

6) Цены, взимаемые за индивидуализацию дизайна, относятся как к первоначальному, так и к повторным заказам.

ПОДНОСЫ ИЗ ПОЛИЭФИРНОГО ВОЛОКНА

Подносы Versa VT/GP (см. стр. 16-17)

Подносы Versa Lite VL/GL (см. стр. 22-23)

- Индивидуализация дизайна производится только в отношении следующих моделей подносов:

Подносы Versa:

VT1216, VT1418, VT2632, VT3253, VT3343, VT3343C, VT3646C, VT3753, VT3853, GP0540, GP1070, GP1080, GP3074, GP3980, GP4002, GP4210, GP4004, GP4701, GP4709, GP4853

Подносы Versalite:

VL1014, VL1216, VL1418, VL2632, VL3253, VL3343, VL3343C, VL3646C, VL3753, GL0540, GL1070, GL1080, GL3074, GL3980, GL4002, GL4210, GL4701, GL4709

- **Минимальный объем заказа:** 120 подносов одного размера.
- **Срок производства образца:** 10 рабочих дней, не считая срока доставки, начиная со дня получения готового к копированию графического дизайна.
- **Срок выполнения заказа:** до 4-6 недель, не считая срока доставки, начиная со дня утверждения образца дизайна и оформления твердо обусловленного заказа.
- За дополнительные образцы, предоставляемые в отсутствие твердо обусловленного заказа, взимается плата в размере *** за каждый образец (не считая стоимости доставки).

Применяемый процесс печати

Процесс четырехцветной печати позволяет печатать одноцветные или многоцветные графические изображения, а также воспроизводить фотографии.

Цвета подносов Versa VT/GP, рекомендуемые при индивидуализации дизайна:

Жемчужно-белый (A33), светло-серый (A27), «Терраццо» (A86), «Гранит» (A83), «Сахара» (A22), «Мокок в крапинку» (A21).

Выбирая следующие цвета подносов, пожалуйста, звоните в отдел обслуживания заказчиков фирмы Cambro, чтобы предварительно подтвердить возможность нанесения на эти подносы требуемого изображения: «Волшебный голубой» (A24), «Волшебный желтый» (A25), «Волшебный мятно-зеленый» (A26).

Цвета подносов Versa Lite Trays VL/GL, рекомендуемые при индивидуализации дизайна:

«Песочный в крапинку» (A08), «Дымчатый в крапинку» (A20), «Мокок в крапинку» (A21), «Сахара» (A22), светло-серый (A27), жемчужно-белый (A33) и «Терраццо» (A86).

Запечатываемая площадь:

Графическое изображение может покрывать только плоскую поверхность подноса; ширина полей (расстояние от края изображения до внутреннего края кромки подноса) составляет не менее 1 см.

Плата, взимаемая за индивидуализацию дизайна (в расчете на 1 поднос):

КОЛ-ВО ПОДНОСОВ КАЖДОГО РАЗМЕРА	ДОПОЛНИТЕЛЬНАЯ ПЛАТА
120-300	***
312-996	***
1008 и более	***

*** Цены можно узнать у торгового представителя фирмы Cambro.

ПОДНОСЫ ИЗ СТЕКЛОПЛАСТИКА

Подносы Camtray® (см. стр. 25-27)

- Возможна индивидуализация дизайна подносов Camtray всех размеров (за исключением подносов с отделениями, показанных в полном каталоге продукции фирмы Cambro).

Минимальный объем заказа:

Процесс трафаретной печати: 144 подносов одного размера.

Процесс четырехцветной печати: 72 подноса одного размера.

- **Срок производства образца:** 10 рабочих дней, не считая срока доставки, начиная со дня получения готового к копированию графического дизайна.

- **Срок выполнения заказа:** до 4-6 недель, не считая срока доставки, начиная со дня утверждения образца дизайна и оформления твердо обусловленного заказа.

- За дополнительные образцы, предоставляемые в отсутствие твердо обусловленного заказа, взимается плата в размере *** за каждый образец (не считая стоимости доставки).

Применяемый процесс печати: трафаретная печать или четырехцветная печать.

а. **Процесс трафаретной печати** позволяет получать графическое изображение посредством нанесения красок разных цветов на различные части поверхности. Этот процесс не позволяет получать полутона или воспроизводить фотографические изображения. Процесс трафаретной печати лучше всего применять, когда требуется наносить светлое графическое изображение на поднос темного цвета.

Запечатываемая площадь: графическое изображение может занимать всю площадь подноса, от одного края до другого.

б. **Процесс четырехцветной печати** позволяет печатать одноцветные или многоцветные графические изображения, а также воспроизводить фотографии. Этот процесс можно применять только при нанесении изображений на подносы светлой расцветки. Четырехцветная печать на темных подносах приводит к потемнению цветов графического изображения.

Цвета подносов, рекомендуемые при использовании процесса четырехцветной печати:

«Древний пергамент» (101), светло-персиковый (106), темно-персиковый (117), белый (148), небесно-голубой (177), зеленовато-лимонный (429), празднично-лимонный (536), желтый «Камень» (537), сливочный белый (538).

Запечатываемая площадь: графическое изображение может покрывать только плоскую поверхность подноса; ширина полей (расстояние от края изображения до внутреннего края кромки подноса) составляет не менее 1 см.

Плата, взимаемая за индивидуализацию дизайна (в расчете на 1 поднос):

КОЛ-ВО ПОДНОСОВ КАЖДОГО РАЗМЕРА	ДОПОЛНИТЕЛЬНАЯ ПЛАТА
72*-144**	***
145-288	***
289-432	***
433 и более	Бесплатно

* Минимальный объем заказа в случае применения четырехцветной печати.

** Минимальный объем заказа в случае применения трафаретной печати.

*** Цены можно узнать у торгового представителя фирмы Cambro.



1418

ИНДИВИДУАЛИЗАЦИЯ ДИЗАЙНА

МНОГОСЛОЙНЫЕ ПОДНОСЫ

Corfu (см. стр. 35) Capri (см. стр. 36-37)
Mykonos (см. стр. 38)
Madeira (см. стр. 39)



поверхности.

- По специальному заказу производятся многослойные подносы любых цветов. Индивидуализация дизайна возможна в отношении многослойных подносов всех размеров. За подбор цветов по специальному заказу плата взимается как за индивидуализацию дизайна.
- Графическое изображение можно наносить как на лицевую, так и на нижнюю поверхность всех многослойных подносов, за исключением подносов Corfu, которые позволяют наносить графическое изображение только на нижнюю поверхность. Плата за индивидуализацию дизайна взимается отдельно за изображения, которые наносятся на лицевую и на нижнюю
- Минимальный объем заказа:** 120 подносов одного размера.
- Срок производства образца:** 10 рабочих дней, не считая срока доставки, начиная со дня получения готового к копированию графического дизайна.
- Срок выполнения заказа:** до 4-6 недель, не считая срока доставки, начиная со дня утверждения образца дизайна и оформления заказа твердо обусловленного заказа.
- За дополнительные образцы,

предоставляемые в отсутствие твердо обусловленного заказа, взимается плата в размере *** за каждый образец (не считая стоимости доставки).

Применяемый процесс печати: четырехцветная печать или подбор цветов по специальному заказу.

а. Процесс четырехцветной печати позволяет печатать одноцветные или многоцветные графические изображения, а также воспроизводить фотографии.

б. Подбор цветов по специальному заказу расценивается, как индивидуализация дизайна. Для того, чтобы получить подносы любого цвета, предоставьте фирме Cambro кодовый номер требуемого цвета в соответствии с номенклатурой цветов PANTONE.

Запечатываемая площадь: графическое изображение может

занимать всю площадь подноса, от одного края до другого. В связи с необходимостью удаления кромок изображения размеры графического изображения должны превышать размеры заказываемого подноса с каждой стороны на 4 см (например, если заказывается поднос размером 36 x 46 см, размеры графического изображения должны составлять 40 x 50 см).

Плата, взимаемая за индивидуализацию дизайна (в расчете на 1 поднос)

КОЛ-ВО ПОДНОСОВ КАЖДОГО РАЗМЕРА	ДОПОЛНИТЕЛЬНАЯ ПЛАТА
120-288	***
312-2400	***
2424 и более	***

*** Цены можно узнать у торгового представителя фирмы Cambro.

ПОЛИПРОПИЛЕНОВЫЕ ПОДНОСЫ

Подносы для предприятий быстрого обслуживания (см. стр. 40)



- Любые подносы для пищевых предприятий самообслуживания, кроме 1217FFH, могут быть оформлены индивидуальным дизайном.
- Минимальный объем заказа:** 288 подносов одного размера.
- Срок производства образца:** 10 рабочих дней, не считая срока доставки, начиная со дня получения готового к копированию графического дизайна.

- Срок выполнения заказа:** до 4-6 недель, не считая срока доставки, начиная со дня утверждения образца дизайна и оформления заказа твердо обусловленного заказа.
- За дополнительные образцы, предоставляемые в отсутствие твердо обусловленного заказа, взимается плата в размере *** за

каждый образец (не считая стоимости доставки).

Применяемый процесс печати: Одноцветное горячее штампование. В связи с особенностями процесса нанесения изображения на текстурированную поверхность подносов выбор белых подносов допускается, но не рекомендуется.

Запечатываемая площадь: площадь графического изображения не должна превышать 15 x 15 см.

Стоимость индивидуализации дизайна:

Одноразовая плата за изготовление штампа: *** в расчете на каждый заказ.

Плата, взимаемая за индивидуализацию дизайна (в расчете на 1 поднос):

КОЛ-ВО ПОДНОСОВ КАЖДОГО РАЗМЕРА	ДОПОЛНИТЕЛЬНАЯ ПЛАТА
288-767	***
768-1199	***
1200-5999	***
6000-11999	***
12000 и более	***

*** Цены можно узнать у торгового представителя фирмы Cambro.

ПОДНОСЫ CAMTREAD

Индивидуализация нижней стороны подносов и тиснение на резиновой поверхности



- Подносы Camtread, поставляемые из США**
Поставляются подносы Camtread всех размеров.
- Подносы Camtread, поставляемые из Европы**
Поставляются подносы размеров 1100СТ, 1400СТ, 1600СТ и 1800СТ.
- Срок производства образца:** 10 рабочих дней, не считая срока доставки, начиная со дня получения готового к копированию графического дизайна.
- Срок выполнения заказа:** От 4 до 6 недель после утверждения макета и подтверждения заказа + срок перевозки и доставки.
- За каждый дополнительный образец,

предоставляемый без подтверждения заказа, взимается *** (плюс стоимость доставки).

Применяемый процесс печати индивидуализированного изображения на нижней стороне подноса:

Процесс четырехцветной печати обеспечивает возможность печати одноцветного или многоцветного

изображения, а также воспроизведения фотографии.

Подносы Camtread, поставляемые из США: рекомендуется индивидуализация нижней стороны белых подносов.

Размеры печатаемого изображения: изображение может занимать всю плоскую поверхность подноса, за исключением полей шириной 2,54 см вдоль наружных краев подноса.

Стоимость индивидуальной печати в расчете на каждый поднос

КОЛ-ВО ПОДНОСОВ КАЖДОГО РАЗМЕРА	ДОПОЛНИТЕЛЬНАЯ ПЛАТА
Подносы Camtread, поставляемые из США	
72-144	***
145-288	***
289-432	***
433 и более	Бесплатно
Подносы Camtread, поставляемые из Европы	
120-996	***
1,008 и более	***

Тиснение на резиновой поверхности

- Формат электронного файла:** Adobe Illustrator EPS.

Размеры тисненого изображения: изображение может занимать всю поверхность подноса, за исключением полей шириной 2,54 см вдоль внутренних краев подноса.

Стоимость индивидуального тиснения в расчете на каждый поднос

КОЛ-ВО ПОДНОСОВ КАЖДОГО РАЗМЕРА	ДОПОЛНИТЕЛЬНАЯ ПЛАТА
Подносы Camtread, поставляемые из США	
72 и более	***
Подносы Camtread, поставляемые из Европы	
156 и более	***

*** Цены можно узнать у торгового представителя фирмы Cambro.

ПОДНОСЫ VERSA ИЗ ПОЛИЭФИРНОГО ВОЛОКНА С ГЛАДКОЙ ПОВЕРХНОСТЬЮ

СВОЙСТВА

Материал	SMC: усиленный стекловолокном полиэфир с высокими характеристиками
Поверхность	Гладкая
Характеристики	Очень высокие
Выступы для укладки в стопы	Да
Пригодность к машинной мойке	Пригодны к частой мойке
Устойчивость к воздействию химических веществ	Очень высокая
Скорость сушки	Очень высокая
Ударопрочность	Очень высокая
Устойчивость к поломке	Очень высокая
Устойчивость к царапанию	Очень высокая
Устойчивость к образованию пятен	Очень высокая
Термостойкость*	от -40° до +140°С ±



‡ Использование в тележке с подогревом не рекомендуется.
Индивидуализация дизайна: см. стр. 14.
* Индивидуализация дизайна, термостойкость: 90°С.

КОД	ДИАМ./ РАЗМЕРЫ (СМ)	ШТ. В КАЖД. УПАКОВКЕ	УПАКОВКА, КГ (М²)
Подносы Versa – глубокие			
VT1216	30,5 x 41,5	12	7,8 (0,014)
VT1418	35,5 x 45,7	12	10,0 (0,020)
VT3343	33,0 x 43,0	12	8,7 (0,016)

«СКЛАДСКИЕ АРТИКУЛЫ И ЦВЕТА НА ЕВРОПЕЙСКОМ СКЛАДЕ»

VT1418: (A72), (A83)
VT3646C: (A72)
VT3253: (A22), (A83)

КОД	ДИАМ./ РАЗМЕРЫ (СМ)	ШТ. В КАЖД. УПАКОВКЕ	УПАКОВКА, КГ (М²)
Подносы Versa – неглубокие			
VT2632	32,5 x 26,5	12	5,5 (0,009)
VT3253	32,5 x 53,0	12	11,0 (0,020)
VT3753	37,0 x 53,0	12	11,8 (0,022)
VT3853	37,5 x 53,0	12	12,3 (0,022)

КОД	ДИАМ./ РАЗМЕРЫ (СМ)	ШТ. В КАЖД. УПАКОВКЕ	УПАКОВКА, КГ (М²)
Подносы Versa: низкопрофильный дизайн			
VT3646C	35,5 x 45,7	12	8,8 (0,013)
VT3343C	32,9 x 42,9	12	8,7 (0,016)



VT3646C

Новаторский низкопрофильный дизайн кромок и углов увеличивает полезную площадь поверхности подноса и делает поднос более удобным для пользователей во время еды.

РЕКОМЕНДУЕМОЕ ПРИМЕНЕНИЕ

Частая, интенсивная эксплуатация

- Больницы
- Школы
- Университеты
- Походные кухни, кафетерии, предприятия самообслуживания
- Военные кухни и столовые



Глубокие

Неглубокие



Низкопрофильный дизайн

С плоской кромкой

Подносы Versa – глубокие



VT1418

Подносы Versa – неглубокие



VT3753

Подносы Century Versa – низкопрофильный дизайн



VT3646C

ПОДНОСЫ VERSA ИЗ ПОЛИЭФИРНОГО ВОЛОКНА С ГЛАДКОЙ ПОВЕРХНОСТЬЮ

КОД	ДИАМ./ РАЗМЕРЫ (СМ)	ШТ. В КАЖД. УПАКОВКЕ	УПАКОВКА, КГ (М³)
Подносы Versa с плоской кромкой			
GP0540*	46,0 x 34,4	12	9,2 (0,019)
GP1070*	32,5 x 26,5	12	5,3 (0,009)
GP1080*	37,0 x 26,5	12	5,5 (0,010)
GP3074	45,0 x 32,0	12	7,5 (0,010)
GP3980*	53,0 x 37,0	12	11,3 (0,020)
GP4002*	53,0 x 32,5	12	10,0 (0,019)
GP4004**	53,0 x 32,5	12	10,0 (0,019)
GP4701	42,5 x 32,5	12	7,1 (0,010)
GP4709	46,0 x 32,5	12	8,1 (0,012)
GP4856*	34,5 x 23,0	12	4,5 (0,006)

* С армированными углами для автоматической укладки на конвейерную ленту посудомоечной машины.

**Шероховатая поверхность препятствует скольжению посуды. Не поставляется с узором А72.

«СКЛАДСКИЕ АРТИКУЛЫ И ЦВЕТА НА ЕВРОПЕЙСКОМ СКЛАДЕ»

GP0540: (A21), (A22), (A27), (A72), (A83), (A86) GP1070: (A27), (A33), (A36), (A72), (A83), (A86)
 GP1080: (A72) GP3074: (A72), (A83) GP4002: (A21), (A22), (A25), (A26), (A27), (A33), (A36),
 (A72), (A83), (A86) GP3980: (A21), (A22), (A25), (A27), (A33), (A36), (A83), (A86)
 GP4210: (A22), (A27), (A33), (A72), (A83), (A86) GP4701: (A21), (A27), (A33), (A72), (A83)
 GP4709: (A27), (A83), (A86) GP4853: (A22), (A27), (A83) GP4856: (A27)
 GP55653: (A21), (A27), (A33), (A72) GP55653: (A21), (A27), (A33), (A72)

КОД	ДИАМ./ РАЗМЕРЫ (СМ)	ШТ. В КАЖД. УПАКОВКЕ	УПАКОВКА, КГ (М³)
Подносы Versa для кафе			
GP55653	40,0 x 27,0	12	6,0 (0,009)
GP55702	26,0 x 20,0	12	2,0 (0,003)
GP55703	29,0 x 21,0	12	2,5 (0,003)



КОД	ДИАМ./ РАЗМЕРЫ (СМ)	ШТ. В КАЖД. УПАКОВКЕ	УПАКОВКА, КГ (М³)
Компактные подносы Versa			
GP4210	48,0 x 34,0	12	7,4 (0,018)
GP4853	42,4 x 32,5	12	7,0 (0,009)



Для
шестиугольных
столов со стороной
70 см GP4210



Для квадратных
столов 80 x 80 см
GP4210



Для круглых
столов диам.
135 см GP4853



Для квадратных
столов 95 x 95 см
GP4853

Подносы Versa с плоской кромкой



Подносы Versa для кафе



Цвета подносов

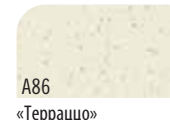
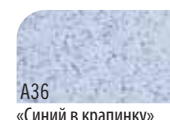
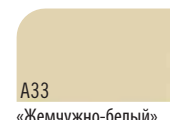
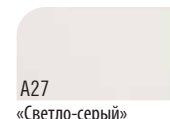
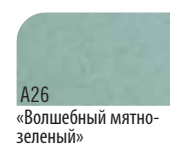
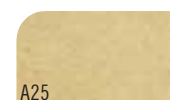
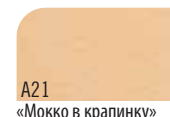

Компактные подносы Versa



Подносы Versa VT/GP из полиэфирного волокна не рекомендуется использовать в тележках с подогревом. С любыми вопросами, относящимися к предусмотренному или какому-либо специализированному применению подносов обращайтесь в отдел обслуживания клиентов компании Cambio или компании Presswerk Köngen GmbH. Компания Cambio предоставит вам четкие инструкции по надлежащему использованию подносов, соблюдение которых позволит вам максимально продлить срок эксплуатации нашей продукции.

*На изделиях угльно-черного цвета А72 при ненадлежащем использовании могут появиться царапины.

ПОДНОСЫ MICROBAN® ANTIBACTERIAL CAMGUARD® VERSA

СВОЙСТВА

Материал	SMC: усиленный стекловолокном полиэфир с высокими характеристиками
Поверхность	Гладкая
Характеристики	Очень высокие
Выступы для укладки в стопы	Да
Пригодность к машинной мойке	Пригодны к частой мойке
Устойчивость к воздействию химических веществ	Очень высокие
Скорость сушки	Очень высокие
Ударопрочность	Очень высокие
Устойчивость к поломке	Очень высокие
Устойчивость к царапанию	Очень высокие
Устойчивость к образованию пятен	Очень высокие
Термостойкость	от -40° до +140° С†



† Не рекомендуется использовать в тележках с подогревом.

РЕКОМЕНДУЕМОЕ ПРИМЕНЕНИЕ

Частая, интенсивная эксплуатация

- Больницы
- Школы
- Университеты
- Походные кухни, кафетерии, предприятия самообслуживания
- Военные кухни и столовые



Глубокие

Низкопрофильный дизайн



С плоской кромкой

«СКЛАДСКИЕ АРТИКУЛЫ И ЦВЕТА НА ЕВРОПЕЙСКОМ СКЛАДЕ»

VT1418AB, VT3343AB, VT3646CAB, VT3343CAB, GP3980AB, GP4002AB: (A83)

CAMGUARD
ANTIBACTERIAL



Нанесенное антибактериальное защитное покрытие от Microban уничтожает бактерии

Покрытие Microban 3G-Silver™ нанесено на каждый поднос Cambro Camguard Versa, защищая его от вредного воздействия бактерий. Microban уничтожает существующие бактерии и останавливает появление новых.

Это защитное покрытие не смывается и не изнашивается в процессе эксплуатации. Защита присутствует все время, пока используется поднос.

Сравнение незащищенной поверхности и поверхности с нанесенным покрытием Microban 3G-Silver™ – после 24 часов

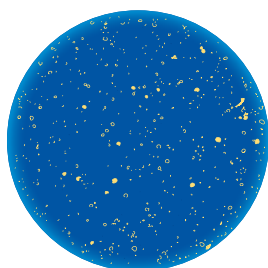

Без покрытия

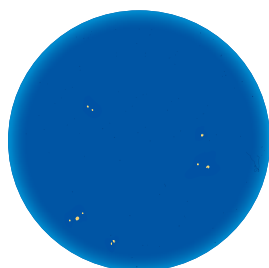

С покрытием Microban®

КОД	ДИАМ./ РАЗМЕРЫ (СМ)	УПАКОВКА, КГ (М³)
Подносы Versa – глубокие		
VT1418AB	35,5 x 45,7	8,8 (0,013)
VT3343AB	33,0 x 43,0	8,7 (0,016)
Подносы Versa: низкопрофильный дизайн		
VT3646CAB	35,5 x 45,7	8,8 (0,013)
VT3343CAB	32,9 x 42,9	8,7 (0,016)
Подносы Versa с плоской кромкой		
GP1070AB*	32,5 x 26,5	5,3 (0,009)
GP1080AB*	37,0 x 26,5	5,5 (0,01)
GP3980AB*	53,0 x 37,0	11,3 (0,02)
GP4002AB*	53,0 x 32,5	10,0 (0,019)

Шт. в кажд. упаковке: 12

* Конструкция с упрочненными углами для автоматической укладки в посудомоечных машинах конвейерного типа.



Уникальная низкопрофильная конструкция с оригинальными углами повышает эффективность использования места на подносе и обеспечивает комфорт клиентов во время приема пищи.



Упрочненные углы из полиэстера гарантируют оптимальную защиту углов и кромок.



Пространство между подносами обеспечивает циркуляцию воздуха для быстрой сушки и идеальной укладки.

Цвета подносов

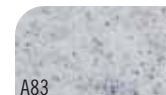

A83

«Гранит»

ПОДНОСЫ VERSA ИЗ ПОЛИЭФИРНОГО ВОЛОКНА С ДЕКОРАТИВНЫМ УЗОРОМ И ГЛАДКОЙ ПОВЕРХНОСТЬЮ

СВОЙСТВА

Материал	SMC: усиленный стекловолокном полиэфир с высокими характеристиками + меламиновый поверхностный слой
Поверхность	Гладкая
Характеристики	Очень высокие
Выступы для укладки в стопы	Да
Пригодность к машинной мойке	Пригодны к частой мойке
Устойчивость к воздействию химических веществ	Очень высокая*
Скорость сушки	Очень высокая
Ударопрочность	Очень высокая
Устойчивость к поломке	Очень высокая
Устойчивость к царапанию	Очень высокая
Устойчивость к образованию пятен	Очень высокая
Термостойкость	от -40° до +90° C†



† Использование в тележке с подогревом не рекомендуется.

* Если вы пользуетесь оборудованием для термохимической дезинфекции, пожалуйста, свяжитесь с нами. Мы поможем вам выбрать поднос, подходящий к условиям эксплуатации на вашем предприятии.

РЕКОМЕНДУЕМОЕ ПРИМЕНЕНИЕ

Частая, интенсивная эксплуатация

- Больницы
- Школы
- Университеты
- Походные кухни, кафетерии, предприятия самообслуживания
- Военные кухни и столовые



С плоской кромкой



КОД	ДИАМ./ РАЗМЕРЫ (СМ)	ШТ. В КАЖД. УПАКОВКЕ	УПАКОВКА, КГ (М³)
Подносы Versa с плоской кромкой			
GP0540*	46,0 x 34,4	12	9,2 (0,019)
GP3980*	53,0 x 37,0	12	11,3 (0,020)
GP4002*	53,0 x 32,5	12	10,0 (0,019)
GP4004	53,0 x 32,5	12	10,0 (0,019)

* С армированными углами для автоматической укладки на конвейерную ленту посудомоечной машины.

Узоры и фоновые цвета подносов



B98
Серый цвет Pebbled на фоне «Терраццо»



B21
«Граффити» на светло-сером фоне



B99
«Черная галька» на светло-сером фоне

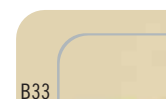

B33
Жемчужно-белый на жемчужно-белом фоне

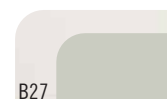

B27
Светло-серый на светло-сером фоне

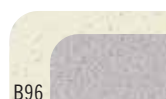

B96
Белизна Pebbled на фоне «Терраццо»

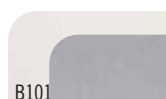

B101
«Крацованная сталь» на светло-сером фоне



B100
«Черная галька» на фоне «Терраццо»



B102
«Крацованная сталь» на фоне «Терраццо»



B93
«Титан» на гранитном фоне

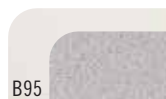

B95
Белизна Pebbled на светло-сером фоне



B97
«Серая галька» на фоне «Терраццо»

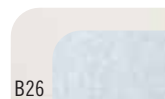

B26
«Аква» на светло-сером фоне



B22
«Сахара» на фоне «Сахара»



B31
«Лавы» на синем в крапинку фоне

ПОДНОСЫ VERSA ИЗ ПОЛИЭФИРНОГО ВОЛОКНА С ДЕКОРАТИВНЫМ УЗОРОМ И ШЕРОХОВАТОЙ ПОВЕРХНОСТЬЮ

СВОЙСТВА

Материал	SMC: усиленный стекловолокном полиэфир с высокими характеристиками + слой меламиновой смолы + шероховатое поверхностное покрытие
Поверхность	Шероховатая
Характеристики	Очень высокие
Выступы для укладки в стопы	Да
Пригодность к машинной мойке	Пригодны к частой мойке
Устойчивость к воздействию химических веществ	Высокая
Скорость сушки	Очень высокая
Ударопрочность	Очень высокая
Устойчивость к поломке	Очень высокая
Устойчивость к царапанию	Высокая
Устойчивость к образованию пятен	Высокая
Термостойкость	от -40° до +80°С‡



ПРОПОРЦИОНАЛЬНО

‡ Использование в тележке с подогревом не рекомендуется.

Индивидуализация дизайна: Цены можно узнать у торгового представителя фирмы Cambro.

РЕКОМЕНДУЕМОЕ ПРИМЕНЕНИЕ

Частая, интенсивная эксплуатация

- Больницы
- Школы
- Университеты
- Походные кухни, кафетерии, предприятия самообслуживания
- Военные кухни и столовые



С плоской кромкой

«СКЛАДСКИЕ АРТИКУЛЫ И ЦВЕТА НА ЕВРОПЕЙСКОМ СКЛАДЕ»

GR3980NS: (B93)

КОД	ДИАМ./ РАЗМЕРЫ (СМ)	ШТ. В КАЖД. УПАКОВКЕ	УПАКОВКА, КГ (М³)
Подносы Versa с плоской кромкой			
GR3980NS*	53,0 x 37,0	12	11,3 (0,020)
GR4002NS*	53,0 x 32,5	12	10,0 (0,019)
GR0540NS*	46,0 x 34,4	12	9,2 (0,019)
GR1080NS*	37,0 x 26,5	12	5,5 (0,010)

* С армированными углами для автоматической укладки на конвейерную ленту посудомоечной машины.



Узоры и фоновые цвета подносов:



B22
«Сахара» на фоне «Сахара»

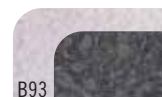

B93
«Титан» на фоне «Гранит»



B31
«Лава» на синем в крапинку фоне



B99
«Черная галька» на светло-сером фоне



B100
«Черная галька» на фоне «Терраццо»

НЕСКОЛЬЗЯЩИЕ ПОДНОСЫ NON-SKID VERSA LITE

СВОЙСТВА

Материал	SMC: усиленный стекловолокном полиэфир с высокими характеристиками + слой меламиновой смолы + шероховатое поверхностное покрытие
Поверхность	Шероховатая
Характеристики	Очень высокие
Выступы для укладки в стопы	Да
Пригодность к машинной мойке	Пригодны к частой мойке
Устойчивость к воздействию химических веществ	Высокая
Скорость сушки	Очень высокие
Ударпрочность	Очень высокие
Устойчивость к поломке	Очень высокие
Устойчивость к царапанию	Высокая
Устойчивость к образованию пятен	Высокая
Термостойкость	от -40° до +80° C†



ПРОПОРЦИОНАЛЬНО

† Не рекомендуется использовать в тележках с подогревом.

Индивидуализация дизайна: Цены можно узнать у торгового представителя фирмы Cambro.



КОД	ДИАМ./ РАЗМЕРЫ (СМ)	УПАКОВКА, КГ (М³)
Подносы Versa – глубокие		
VL1418NS	35,5 x 45,7	10,0 (0,020)
VL3343NS	33,0 x 43,0	8,7 (0,016)
Подносы Versa: низкопрофильный дизайн		
VL3646CNS	35,5 x 45,7	8,8 (0,013)
VL3343CNS	33,0 x 43,0	8,7 (0,016)
Подносы Versa с плоской кромкой		
GL3980NS*	53,0 x 37,0	11,3 (0,020)
GL4002NS*	53,0 x 32,5	10,0 (0,019)

Шт. в кажд. упаковке: 12

* Конструкция с упрочненными углами для автоматической укладки в посудомоечных машинах конвейерного типа.

РЕКОМЕНДУЕМОЕ ПРИМЕНЕНИЕ

Умеренно интенсивная эксплуатация в условиях экономии средств

- Больницы
- Школы
- Университеты
- Походные кухни, кафетерии, предприятия самообслуживания
- Военные кухни и столовые
- Развозка блюд по заказу / круизные судна
- Обслуживание в номерах гостиниц



Упрочненные углы из полиэстера обеспечивают оптимальную защиту углов и кромок.



Пространство между подносами обеспечивает циркуляцию воздуха для быстрой сушки и идеальной укладки.



Подносы Versa Lite Century имеют низкие кромки и эргономичные углы для максимального комфорта.

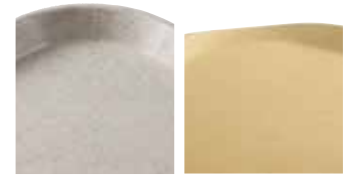

Глубокие

С плоской кромкой



С плоской кромкой

«СКЛАДСКИЕ АРТИКУЛЫ И ЦВЕТА НА ЕВРОПЕЙСКОМ СКЛАДЕ»

VL1418NS, VL3343NS, VL3646CNS, VL3343CNS, GL3980NS, GL4002NS: (B11), (B14), (B22), (B99)

Цвета подносов

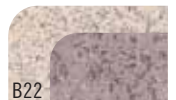

B22

«Сахара» на фоне «Сахара»



B14

«Титан» на сером в крапинку фоне

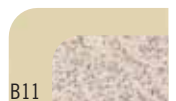

B11

«Сахара» на жемчужно-белом фоне



B99

«Черная галька» на светло-сером фоне



Подносы с шероховатой поверхностью обеспечивают надежный захват.

ПОДНОСЫ VERSA LITE ИЗ ПОЛИЭФИРНОГО ВОЛОКНА С ГЛАДКОЙ ПОВЕРХНОСТЬЮ

СВОЙСТВА

Материал	SMC: усиленный стекловолокном полиэфир со стандартными характеристиками
Поверхность	Гладкая
Характеристики	Очень высокие
Выступы для укладки в стопы	Да
Пригодность к машинной мойке	Пригодны к нормальной мойке
Устойчивость к воздействию химических веществ	Высокая
Скорость сушки	Очень высокие
Ударопрочность	Высокая
Устойчивость к поломке	Высокая
Устойчивость к царапанию	Высокая
Устойчивость к образованию пятен	Высокая
Термостойкость*	от -40° до +130°С‡



ПРОПОРЦИОНАЛЬНО

‡ Использование в тележке с подогревом не рекомендуется.

Индивидуализация дизайна: см. стр. 14.

* Индивидуализация дизайна, термостойкость: 90°С.

РЕКОМЕНДУЕМОЕ ПРИМЕНЕНИЕ

Умеренно интенсивная эксплуатация в условиях экономии средств

- Школы
- Университеты
- Походные кухни, кафетерии, предприятия самообслуживания
- Военные кухни и столовые
- Обслуживание в номерах гостиниц



Глубокие

Неглубокие



С плоской кромкой

С плоской кромкой



Низкий профиль
Плоские кромки

КОД	ДИАМ./ РАЗМЕРЫ (СМ)	УПАКОВКА, КГ (М³)
Подносы Versa с плоской кромкой		
GL0540†	46,0 x 34,4	9,2 (0,019)
GL1070†	32,5 x 26,5	5,3 (0,009)
GL1080†	37,0 x 26,5	5,5 (0,010)
GL3074	45,0 x 32,0	7,5 (0,010)
GL3980†	53,0 x 37,0	11,3 (0,020)
GL4002†	53,0 x 32,5	10,0 (0,019)
GL4060	40,0 x 60,0	13,0 (0,022)
GL4701	42,5 x 32,5	7,1 (0,010)
GL4709	46,0 x 32,5	8,1 (0,012)

Шт. в кажд. упаковке: 12

†С армированными углами для автоматической укладки на конвейерную ленту посудомоечной машины.

«СКЛАДСКИЕ АРТИКУЛЫ И ЦВЕТА НА ЕВРОПЕЙСКОМ СКЛАДЕ»

GL4002: (A08), (A20), (A21), (A22), (A27), (A33), (A83), (A86)

GL210P, GL220P: (A08)

GL0540: (A20), (A22), (A27)

VL1014: (A20)

GL4701: (A27), (A33)

GL3074: (A83)

GL3980: (A08), (A20), (A27), (A33), (A83)

Подносы Versa с плоской кромкой



GL1080



GL4002

Компактные подносы Versa

КОД	ДИАМ./ РАЗМЕРЫ (СМ)	УПАКОВКА, КГ (М³)
Компактные подносы Versa		
GL4210	48,0 x 34,0	7,4 (0,018)

Шт. в кажд. упаковке: 12



Для шестиугольных столов со стороной 70 см
GL4210



Для квадратных столов 80 x 80 см
GL4210



GL4210

ПОДНОСЫ VERSA LITE ИЗ ПОЛИЭФИРНОГО ВОЛОКНА С ГЛАДКОЙ ПОВЕРХНОСТЬЮ

КОД	ДИАМ./ РАЗМЕРЫ (СМ)	УПАКОВКА, КГ (М³)
Компактные подносы Versa		
VL1014	27,0 x 35,0	5,6 (0,007)
VL1216	30,5 x 41,5	7,8 (0,014)
VL3343	33,0 x 43,0	8,7 (0,016)
VL1418	35,5 x 45,7	10,0 (0,020)

Шт. в кажд. упаковке: 12

КОД	ДИАМ./ РАЗМЕРЫ (СМ)	УПАКОВКА, КГ (М³)
Подносы Versa – Низкопрофильные подносы с плоскими кромками		
GL220P	32,5 x 53,0	11,0 (0,020)
GL210P	37,0 x 53,0	11,8 (0,022)

Шт. в кажд. упаковке: 12

КОД	ДИАМ./ РАЗМЕРЫ (СМ)	УПАКОВКА, КГ (М³)
Подносы Versa – Неглубокие		
VL2632	32,5 x 26,5	5,5 (0,009)
VL3253	32,5 x 53,0	11,0 (0,020)
VL3753	37,0 x 53,0	11,8 (0,022)

Шт. в кажд. упаковке: 12

КОД	ДИАМ./ РАЗМЕРЫ (СМ)	УПАКОВКА, КГ (М³)
Низкопрофильные подносы Versa		
VL3646C	35,5 x 45,7	8,8 (0,013)
VL3343C	32,9 x 42,9	8,7 (0,016)

Шт. в кажд. упаковке: 12



Новаторский низкопрофильный дизайн кромок и углов увеличивает полезную площадь поверхности подноса и делает поднос более удобным для пользователей во время еды.

Глубокие подносы Versa



VL1418

«СКЛАДСКИЕ АРТИКУЛЫ И ЦВЕТА НА ЕВРОПЕЙСКОМ СКЛАДЕ»

VL2632: (A20), (A21)
 VL3753: (A20), (A21), (A22)
 VL3343: (A20), (A21), (A22), (A33), (A83)
 VL3343C: (A20)
 VL3646C: (A20), (A22), (A27)



Подносы Versa – Низкопрофильные подносы с плоскими кромками



Подносы Versa – Неглубокие



Низкопрофильные подносы Versa



VL3646C

Цвета подносов

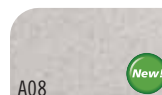

A08
Песочный в крапинку

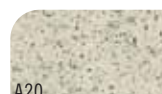

A20
«Дымчатый в крапинку»

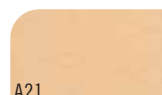

A21
«Мокко в крапинку»



A22
«Сахара»

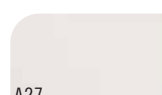

A27
«Светло-серый»

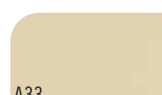

A33
«Жемчужно-белый»

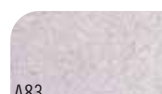

A83
«Гранит»



A86
«Терраццо»

ПОДНОСЫ VERSA LITE ИЗ ПОЛИЭФИРА С ШЕРОХОВАТОЙ РЕЗИНОВОЙ ПОВЕРХНОСТЬЮ

СВОЙСТВА

Материал	SMC: усиленный стекловолокном полиэфир со стандартными характеристиками + резиновая шероховатая поверхность
Поверхность	Резиновое шероховатое покрытие
Характеристики	Очень высокие
Выступы для укладки в стопы	Да
Пригодность к машинной мойке	Пригодны к нормальной мойке
Устойчивость к воздействию химических веществ	Высокая
Скорость сушки	Очень высокая
Ударопрочность	Высокая
Устойчивость к поломке	Высокая
Устойчивость к царапанию	Высокая
Устойчивость к образованию пятен	Высокая
Термостойкость	от -40° до +100° C‡

РЕКОМЕНДУЕМОЕ ПРИМЕНЕНИЕ

Умеренно интенсивная эксплуатация в условиях экономии средств

- Обслуживание банкетов
- Рестораны, кафе
- Бары, клубы
- Развозка блюд по заказу
- Пивные

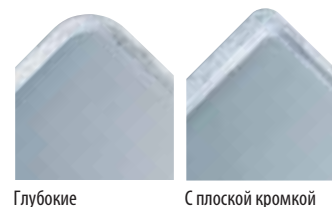

‡ Использование в тележке с подогревом не рекомендуется.



КОД	ДИАМ./ РАЗМЕРЫ (СМ)	ШТ. В КАЖД. УПАКОВКЕ	УПАКОВКА, КГ (М³)
Глубокие подносы Versa			
VL1418RNS	35,5 x 45,7	12	10,0 (0,020)
Подносы Versa с плоской кромкой			
GL1070RNS*	32,5 x 26,5	12	5,3 (0,009)
GL4002RNS*	53,0 x 32,5	12	10,0 (0,019)
GL3980RNS*	53,0 x 37,0	12	11,3 (0,020)
Подносы Versa для кафе			
VL2129RNS	21,0 x 29,0	12	2,91 (0,01)
VL3200RNS	ø 32,0	12	6,37 (0,02)
VL3600RNS	ø 36,0	12	9,06 (0,02)

* С армированными углами для автоматической укладки на конвейерную ленту посудомоечной машины.



Узоры и фоновые цвета подносов:

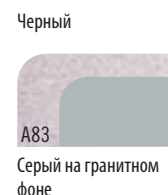

ПОДНОСЫ САМТРАУ® ИЗ СТЕКЛОПЛАСТИКА С ГЛАДКОЙ ПОВЕРХНОСТЬЮ

СВОЙСТВА

Материал	Многослойный стеклопластик + полиэфирная смола + алюминиевая арматура*
Поверхность	Гладкая
Характеристики	Очень высокие
Выступы для укладки в стопы	Да
Пригодность к машинной мойке	Пригодны к частой мойке
Устойчивость к воздействию химических веществ	Высокая
Скорость сушки	Очень высокая
Ударопрочность	Очень высокая
Устойчивость к поломке	Очень высокая
Устойчивость к царапанию	Очень высокая
Устойчивость к образованию пятен	Очень высокая
Термостойкость	от -10° до +100°С ‡

‡ Использование в тележке с подогревом не рекомендуется.

Индивидуализация дизайна: см. стр. 14.



КОД	ДИАМ./ РАЗМЕРЫ (СМ)	ШТ. В КАЖД. УПАКОВКЕ	УПАКОВКА, КГ (М²)
Прямоугольные - Глубокие			
915†	22 x 38	12	4,61 (0,011)
926*†	22,5 x 65 x 2,5	12	8,05 (0,022)
1014†	27 x 35	12	4,52 (0,012)
1015*Δ	26 x 38	24	10,38 (0,024)
1116*Δ	27,5 x 40,5	24	11,1 (0,03)
1216†	30,5 x 41,5	12	5,90 (0,017)
1313†	33 x 33	12	6 (0,02)
1318*†	32 x 45 x 3	12	7,93 (0,021)
1418†	35,5 x 45,7	12	7,81 (0,020)
1520†	38 x 51,5	12	9,63 (0,023)
1622†	40,5 x 56	12	12,15 (0,029)
16225*†	42 x 57	12	13,79 (0,031)
1826†	45,5 x 65,5	6	8,4 (0,04)
Прямоугольные неглубокие подносы			
46†	11 x 15	12	0,84 (0,002)
57*†	12,5 x 18	12	0,89 (0,002)
810†	20,5 x 25	12	2,93 (0,006)
2025*†	53 x 65	6	9,34 (0,020)

РЕКОМЕНДУЕМОЕ ПРИМЕНЕНИЕ

Частая, интенсивная эксплуатация

- Больницы
- Школы
- Университеты
- Походные кухни, кафетерии, предприятия самообслуживания
- Военные кухни и столовые
- Обслуживание в номерах гостиниц

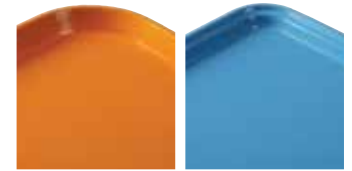

Глубокие

Неглубокие

† Все стандартные цвета и узоры.

Δ Все стандартные цвета и узоры, кроме узора «Салфеточка».

* Заказное изделие, нет на складе — возврату не подлежит.



«СКЛАДСКИЕ АРТИКУЛЫ И ЦВЕТА НА ЕВРОПЕЙСКОМ СКЛАДЕ»

1216: (204)



ПОДНОСЫ САМТРАУ® ИЗ СТЕКЛОПЛАСТИКА С ГЛАДКОЙ ПОВЕРХНОСТЬЮ

СВОЙСТВА

Материал	Многослойный стеклопластик + полиэфирная смола + алюминиевая арматура
Поверхность	Гладкая
Характеристики	Очень высокие
Выступы для укладки в столы	Да
Пригодность к машинной мойке	Пригодны к частой мойке
Устойчивость к воздействию химических веществ	Высокая
Скорость сушки	Очень высокая
Ударопрочность	Очень высокая
Устойчивость к поломке	Очень высокая
Устойчивость к царапанию	Очень высокая
Устойчивость к образованию пятен	Очень высокая
Термостойкость	от -10° до +100°С‡

‡ Использование в тележке с подогревом не рекомендуется.



РЕКОМЕНДУЕМОЕ ПРИМЕНЕНИЕ

Частая, интенсивная эксплуатация

- Больницы
- Школы
- Университеты
- Походные кухни, кафетерии, предприятия самообслуживания
- Военные кухни и столовые
- Обслуживание в номерах гостиниц

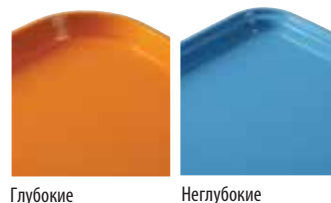

КОД	ДИАМ./ РАЗМЕРЫ (СМ)	ШТ. В КАЖД. УПАКОВКЕ	УПАКОВКА, КГ (М³)
Глубокие трапециевидные подносы			
1418TR*†	35,5 x 45,7	12	6,54 (0,018)
1422TR*†	35,5 x 56	12	7,78 (0,024)
Неглубокие трапециевидные подносы			
1121TR*†	28 x 53,3	12	7,14 (0,018)
1320TR*†	33 x 49,5	12	6,56 (0,020)
1520TR*†	37 x 49,5	12	7,44 (0,019)
Неглубокие овальные подносы			
2500*Δ	49 x 61	6	7,11 (0,025)
2700*Δ	56 x 68,5	6	8,5 (0,02)
Глубокие круглые подносы			
900*Δ	∅ 23	12	2,01 (0,006)
1000*Δ	∅ 25,5	12	2,81 (0,007)
1100Δ	∅ 28	12	3,5 (0,01)
1200*Δ	∅ 30,5	12	3,74 (0,009)
1300*Δ	∅ 33	12	4,27 (0,013)
1400Δ	∅ 35,5	12	6,32 (0,014)
1600Δ	∅ 40,5	12	6,99 (0,021)
Неглубокие круглые подносы			
1550*Δ	∅ 40,5	12	7,42 (0,02)
1950*Δ	∅ 49,5	12	11,46 (0,029)

† Цвета и узоры группы I и узоры группы III.

Δ Цвета и узоры группы I, кроме узора «Долли», и узоры группы III.

* Заказное изделие, нет на складе – возврату не подлежит.

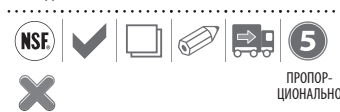

Индивидуализация дизайна: см. стр. 14.

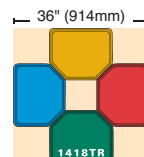
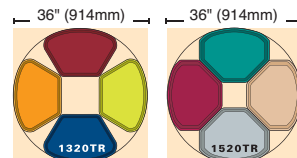
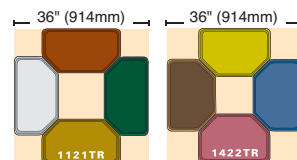

ПОДНОСЫ САМТРАУ® ИЗ СТЕКЛОПЛАСТИКА С ГЛАДКОЙ ПОВЕРХНОСТЬЮ

СВОЙСТВА

Материал	Многослойный стеклопластик + полиэфирная смола
Поверхность	Гладкая
Характеристики	Очень высокие
Выступы для укладки в стопы	Да
Пригодность к машинной мойке	Пригодны к частой мойке
Устойчивость к воздействию химических веществ	Высокая
Скорость сушки	Очень высокая
Ударопрочность	Очень высокая
Устойчивость к поломке	Очень высокая
Устойчивость к царапанию	Очень высокая
Устойчивость к образованию пятен	Очень высокая
Термостойкость	от -10° до +100° С†

* Заказное изделие, нет на складе – возврату не подлежит.

✦ Все стандартные цвета и узоры - ГРУППЫ I.

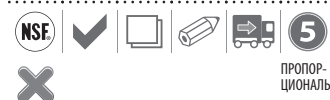

‡ Использование в тележке с подогревом не рекомендуется.

Индивидуализация дизайна: см. стр. 14.

РЕКОМЕНДУЕМОЕ ПРИМЕНЕНИЕ

Частая, интенсивная эксплуатация

- Больницы
- Школы
- Университеты
- Походные кухни, кафетерии, предприятия самообслуживания
- Военные кухни и столовые
- Обслуживание в номерах гостиниц

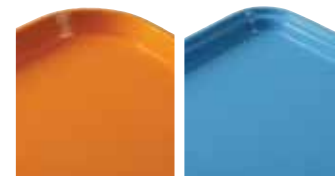

Глубокие

Неглубокие

«СКЛАДСКИЕ АРТИКУЛЫ И ЦВЕТА НА ЕВРОПЕЙСКОМ СКЛАДЕ»

3242: (110), (531)



КОД	ДИАМ./ РАЗМЕРЫ (СМ)	ШТ. В КАЖД. УПАКОВКЕ	УПАКОВКА, КГ (М³)
Глубокие прямоугольные подносы метрических размеров			
1313 ✦	33 x 33	12	6,26 (0,012)
3242 ✦	31,9 x 41,9	12	3,27 (0,014)
3853* ✦	37,5 x 53	12	10 (0,023)
Неглубокие прямоугольные подносы метрических размеров			
2632* ✦	26,5 x 32,5	12	4,5 (0,01)
3046* ✦	30 x 46	12	7,94 (0,016)
3253* ✦	32,5 x 53	12	7,73 (0,019)
3343 ✦	33 x 43	12	7,04 (0,014)
3753* ✦	37 x 53	12	10,41 (0,024)

ЦВЕТА ПОДНОСОВ SAMTRAY® ГРУППЫ I

Цвета приводятся в последовательности, соответствующей английскому алфавиту. См. также перечень цветов по номерам на следующей странице.



ИНДИВИДУАЛЬНЫЙ ПОДБОР ЦВЕТОВ

Фирма Sambro предлагает индивидуальный подбор цветов только подносов Samtray (минимальный объем заказа — 144 подноса каждого размера). По получении подтвержденного заказа на поставку мы запросим образец желаемого цвета, и наши специалисты по приготовлению материалов изготовят образец подноса этого цвета, который будет представлен на ваше утверждение. За предоставление более чем одного образца и за изготовление образца без получения подтвержденного заказа взимается плата в размере **. Подносы индивидуально подобранных цветов возврату не подлежат. ** Цены можно узнать у местного представителя фирмы Sambro.

**В процессе печати каталога цвета могут быть переданы неточно.
За образцами цветов обращайтесь в фирму Sambro или к ее представителю.**

УЗОРЫ ПОДНОСОВ САМTRAY® ГРУППЫ I

«Галактика»

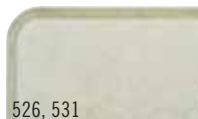

526, 531
«Древний пергамент»
(523 золотой, 531 серебряный)

«Водоворот»



270
Черный и золотой



277
Серый

«Салфеточка»



241
«Древний пергамент»



246
Светло-персиковый

«Декоративный»



203
«Травяной коврик»

«Абстрактный»



214
Бронзовый



215
Серый

NR Подносы возврату не подлежат.



ТЕКСТУРЫ ПОДНОСОВ САМTRAY ГРУППЫ III

«Дерево»



308
«Бирманский тик»



304
«Сельский дуб»



301
«Темное плетение»

«Полотно»



329
«Толфи»



302
«Светлое плетение»



303
«Светлый брус»



307
«Светлый вяз»



204
«Ротанг»

ЦВЕТА ПОДНОСОВ САМTRAY ГРУППЫ I: ПЕРЕЧЕНЬ ПО НОМЕРАМ

«Древний пергамент» (101), «Пустынный бронзовый» (104), «Голубой горизонт» (105), светло-персиковый (106), жемчужно-серый (107), черный (110), лайм (113), «Бразильский коричневый» (116), темно-персиковый (117), «Шервудский зеленый» (119),

«Амазонский синий» (123), белый (148), «Тосканский золотой» (171), небесно-голубой (177), серо-коричневый (199), «Цитрусовый оранжевый» (220), насыщенный красный (221), «Оранжевый шик» (222), синевато-серый (401), розоватый (409), малиново-сливочный (410),

лазоревый (414), оливково-зеленый (428), зеленовато-лимонный (429), насыщенный ржавый (501), горчичный (504), вишнево-красный (505), замшево-коричневый (508), «Красный сигнал» (510), лаврово-коричневый (513),

«Золотой песок» (514), голубой «Яйцо малиновки» (518), красный «Самбро» (521), винно-бордовый (522), празднично-лимонный (536), желтый «Камея» (537), сливочный белый (538), виноградный (551).

В процессе печати каталога цвета могут быть переданы неточно.
За образцами цветов обращайтесь в фирму Sambro или к ее представителю.

ПОДНОСЫ SAMTRAY® СЕРИИ VERSA С ШЕРОХОВАТОЙ ПОВЕРХНОСТЬЮ

СВОЙСТВА

Материал	Многослойный стеклопластик + полиэфирная смола + шероховатая поверхность
Поверхность	Шероховатая
Характеристики	Очень высокие
Выступы для укладки в стопы	Да
Пригодность к машинной мойке	Пригодны к частой мойке
Устойчивость к воздействию химических веществ	Высокая
Скорость сушки	Очень высокие
Ударопрочность	Очень высокие
Устойчивость к поломке	Очень высокие
Устойчивость к царапанию	Высокая
Устойчивость к образованию пятен	Высокая
Термостойкость	от -40° до +80°С ‡



ПРО-ПРО-ЦИОНАЛЬНО

‡ Не рекомендуется использовать в тележках с подогревом.

Индивидуализация дизайна: Цены можно узнать у торгового представителя фирмы Cambro.

КОД	ДИАМ./ РАЗМЕРЫ (СМ)	УПАКОВКА, КГ (М³)
Глубокие Подносы Samtray Серии Versa С Шероховатой Поверхностью		
1418VC	36,0 x 46,0	9,43 (0,02)
1520VC	38,0 x 51,0	11,84 (0,017)
1622VC*	41,0 x 56,0	14,1 (0,03)

Шт. в кажд. упаковке: 12

*Изделие 1622VC не доступно в цвете «черная галька на черном фоне» (382).

КОД	ДИАМ./ РАЗМЕРЫ (СМ)	УПАКОВКА, КГ (М³)
Неглубокие Поднос Для Диетических Блюд Серии Versa С Шероховатой Поверхностью		
1418VDC	36,0 x 46,0	9,3 (0,02)
1520VDC	38,0 x 51,0	12,23 (0,02)

Шт. в кажд. упаковке: 12

КОД	ДИАМ./ РАЗМЕРЫ (СМ)	УПАКОВКА, КГ (М³)
С Плоской Кромкой Поднос Samtray Серии Versa Century С Шероховатой Поверхностью		
1418VCC	36,0 x 46,0	9,27 (0,01)
1520VCC	38,0 x 51,0	11,96 (0,02)

Шт. в кажд. упаковке: 12

КОД	ДИАМ./ РАЗМЕРЫ (СМ)	УПАКОВКА, КГ (М³)
Неглубокие Шероховатый Поднос Samtray Для Обслуживания В Номерах		
1520VCRST	38,0 x 51,0	12,7(0,03)

Шт. в кажд. упаковке: 12

РЕКОМЕНДУЕМОЕ ПРИМЕНЕНИЕ

Умеренно интенсивная эксплуатация в условиях экономии средств

- Школы
- Университеты
- Походные кухни, кафетерии, предприятия самообслуживания
- Военные кухни и столовые
- Обслуживание в номерах гостиниц



Глубокие

Неглубокие



С плоской кромкой



Подносы с шероховатой поверхностью обеспечивают надежный захват.



Цвета подносов



380

цвет слоновой кости с узором «Сахара»



381

жемчужно-серый с узором «Титан»



382

черный с узором «Черная галька»

ПОДНОСЫ ДЛЯ ДИЕТИЧЕСКОГО ПИТАНИЯ

СВОЙСТВА

Материал	Многослойный стеклопластик + полиэфирная смола
Поверхность	Гладкая
Характеристики	Очень высокие
Выступы для укладки в стопы	Да
Пригодность к машинной мойке	Пригодны к частой мойке
Устойчивость к воздействию химических веществ	Высокая
Скорость сушки	Очень высокая
Ударопрочность	Очень высокая
Устойчивость к поломке	Высокая
Устойчивость к царапанию	Высокая
Устойчивость к образованию пятен	Очень высокая
Термостойкость	от -10° до +100°С±

± Использование в тележке с подогревом не рекомендуется.

РЕКОМЕНДУЕМОЕ ПРИМЕНЕНИЕ

Частая, интенсивная эксплуатация

- Больницы
- Школы
- Университеты
- Походные кухни, кафетерии, предприятия самообслуживания
- Военные кухни и столовые
- Обслуживание в номерах гостиниц

Все стандартные подносы гарантируются на один год.

* Заказное изделие, нет на складе — возврату не подлежит.



Неглубокие



КОД	ДИАМ./ РАЗМЕРЫ (СМ)	ШТ. В КАЖД. УПАКОВКЕ	УПАКОВКА, КГ (М³)
Неглубокие подносы для диетического питания			
1216D*	30,5 x 41,5	12	6,70 (0,013)
1219D*	30,5 x 48,3	12	7,90 (0,018)
1220D*	30,5 x 51	12	7,46 (0,018)
1222D*	30,5 x 56	12	9 (0,018)
1418D*	35,5 x 46	12	7,51 (0,02)
1520D*	38,0 x 51,3	12	4,88 (0,02)
1622D*	40,3 x 55,6	12	11,8 (0,03)

ПОДНОСЫ САМЛИТЕ®

СВОЙСТВА

Материал	Многослойный стеклопластик + полиэфирная смола
Поверхность	Гладкая
Характеристики	Очень высокие
Выступы для укладки в стопы	Да
Пригодность к машинной мойке	Пригодны к частой мойке
Устойчивость к воздействию химических веществ	Высокая
Скорость сушки	Очень высокая
Ударопрочность	Очень высокая
Устойчивость к поломке	Высокая
Устойчивость к царапанию	Высокая
Устойчивость к образованию пятен	Очень высокая
Термостойкость	от -10° до +100°С±

± Использование в тележке с подогревом не рекомендуется.

РЕКОМЕНДУЕМОЕ ПРИМЕНЕНИЕ

Частая, интенсивная эксплуатация

- Больницы
- Школы
- Университеты
- Походные кухни, кафетерии, предприятия самообслуживания
- Военные кухни и столовые
- Обслуживание в номерах гостиниц

Цвета: «Красная роза» (163), желтый (145), зеленый (162), голубой (142), бронзовый (161), «Белая сталь» (676), «Красная сталь» (675), «Синяя сталь» (674), Черный (110).

Минимальный объем любого индивидуального заказа: 12 дюжин.



Глубокие

Неглубокие

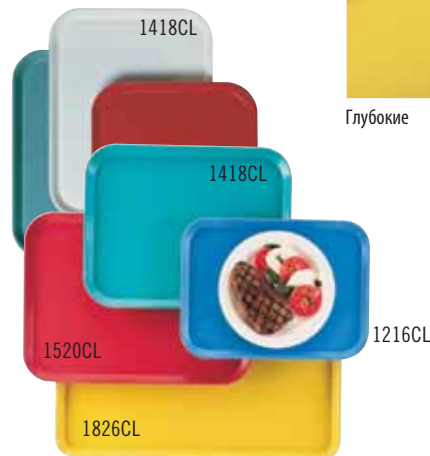

КОД	ДИАМ./ РАЗМЕРЫ (СМ)	ШТ. В КАЖД. УПАКОВКЕ	УПАКОВКА, КГ (М³)
Глубокие прямоугольные подносы			
1014CL	27 x 35	12	5,06 (0,011)
1216CL	30,5 x 41,5	12	5,86 (0,016)
1418CL	36 x 46	12	7,98 (0,019)
1520CL	38 x 51,5	12	10,01 (0,023)
1826CL	45,5 x 65,5	12	14,54 (0,038)
Неглубокие прямоугольные подносы			
3253CL	32,5 x 53	12	8,56 (0,019)
3753CL	37 x 53	12	8,6 (0,02)

ПОДНОСЫ SAMTREAD® ИЗ СТЕКЛОПЛАСТИКА С ШЕРОХОВАТОЙ РЕЗИНОВОЙ ПОВЕРХНОСТЬЮ

СВОЙСТВА

Материал	Многослойный стеклопластик + полиэфирная смола + резиновое шероховатое покрытие
Поверхность	Резиновая шероховатая
Характеристики	Очень высокие
Выступы для укладки в стопы	Да
Пригодность к машинной мойке	Пригодны к частой мойке
Устойчивость к воздействию химических веществ	Высокая
Скорость сушки	Очень высокая
Ударопрочность	Очень высокая
Устойчивость к поломке	Высокая
Устойчивость к царапанию	Очень высокая
Устойчивость к образованию пятен	Высокая
Термостойкость	от -10° до +100°С‡

‡ Использование в тележке с подогревом не рекомендуется.

РЕКОМЕНДУЕМОЕ ПРИМЕНЕНИЕ

Частая, интенсивная эксплуатация

- Обслуживание банкетов
- Рестораны, кафе
- Бары, клубы
- Развозка блюд по заказу
- Пивные



Глубокие

Неглубокие



Неглубокие овальные подносы

«СКЛАДСКИЕ АРТИКУЛЫ И ЦВЕТА НА ЕВРОПЕЙСКОМ СКЛАДЕ»

1100СТ, 3253СТ, 1216СТ, 1826СТ, 2900СТ: (110)
1418СТ, 1400СТ 1600СТ, 1800СТ, 2700СТ: (110), (138)



КОД	ДИАМ./ РАЗМЕРЫ (СМ)	ШТ. В КАЖД. УПАКОВКЕ	УПАКОВКА, КГ (М³)
Глубокие круглые подносы			
900СТ*	ø 23	12	2,63 (0,006)
1100СТ	ø 28	12	4,06 (0,009)
1400СТ	ø 35,5	12	6,35 (0,013)
1600СТ	ø 40,5	12	11,68 (0,018)
1800СТ	ø 45	6	5,72 (0,0148)
Неглубокие круглые подносы			
1550СТ*	ø 40,5	12	8,84 (0,02)
1950СТ*	ø 49,5	12	13,68 (0,030)
Неглубокие овальные подносы			
2500СТ	49 x 59	6	8,51 (0,024)
2700СТ	56 x 68,5	6	11,11 (0,038)
2900СТ	73,5 x 60	6	12,23 (0,026)
Глубокие прямоугольные подносы			
1014СТ*	27 x 35	12	6,24 (0,012)
1216СТ	30,5 x 41,5	12	8,06 (0,017)
1418СТ	36 x 46	12	9,98 (0,019)
1520СТ*	38 x 51,5	12	13,58 (0,023)
1622СТ*	40,5 x 56	12	17,90 (0,029)
1826СТ	45 x 65	6	10,58 (0,026)
Прямоугольные подносы - Неглубокие			
3253СТ	32,5 x 53	12	12,29 (0,021)

Расценки на подносы Samtread нестандартных цветов определяются в индивидуальном порядке.

* Заказное изделие, нет на складе — возврату не подлежит.

Не используйте подносы Samtread в закрытых тележках.



Индивидуализация дизайна: см. стр. 15.



ПРОПОРЦИОНАЛЬНО



ПРОПОРЦИОНАЛЬНАЯ ГАРАНТИЯ ОТСУТСТВИЯ РАССЛОЕНИЯ НА ПЯТЬ ЛЕТ

Цвета подносов:



110

«Черный шелк»



138

«Хмельной загар»

ДЕРЕВЯННЫЕ ПОДНОСЫ С ГЛАДКОЙ ПОВЕРХНОСТЬЮ

СВОЙСТВА

Материал	Буковая фанера
Поверхность	Гладкая
Характеристики	Высокие
Выступы для укладки в стопы	Нет
Пригодность к машинной мойке	Пригодны к нормально й мойке
Устойчивость к воздействию химических веществ	Высокая
Скорость сушки	Высокая
Ударопрочность	Высокая
Устойчивость к поломке	Высокая
Устойчивость к царапанию	Высокая
Устойчивость к образованию пятен	Высокая
Термостойкость	от -10° до +100° С±



‡ Использование в тележке с подогревом не рекомендуется.



РЕКОМЕНДУЕМОЕ ПРИМЕНЕНИЕ

Не слишком интенсивная эксплуатация там, где важен стиль обслуживания, а частая мойка не требуется

- Обслуживание банкетов
- Рестораны, кафе
- Развозка блюд по заказу



Цвет подносов:



000
Бук

КОД	ДИАМ./ РАЗМЕРЫ (СМ)	ШТ. В КАЖД. УПАКОВКЕ	УПАКОВКА, КГ (М²)
Прямоугольные подносы серии 60			
RH556010	45,0 x 32,0	12	7,7 (0,015)
RH556020	58,0 x 38,0	12	12,5 (0,021)
RH556030	63,0 x 40,0	12	14,0 (0,029)
RH556040	70,0 x 45,0	12	19,0 (0,047)
RH556050	75,0 x 48,0	12	22,5 (0,047)
Прямоугольные подносы серии 65			
RH556510	27,0 x 20,0	12	2,5 (0,004)
RH556520	33,0 x 23,0	12	3,4 (0,006)
Овальные подносы			
RH557010	23,0 x 16,0	24	1,2 (0,002)
RH557020	26,0 x 20,0	24	1,9 (0,003)
RH557030	29,0 x 21,0	24	1,8 (0,008)
RH557040	33,0 x 24,0	24	2,5 (0,005)
Круглые подносы для пивных кружек			
RH558510	∅ 32,0	12	5,8 (0,020)
RH558520	∅ 36,0	12	7,1 (0,023)
RH558530	∅ 42,0	12	9,0 (0,026)

ДЕРЕВЯННЫЕ ПОДНОСЫ С ШЕРОХОВАТОЙ ПОВЕРХНОСТЬЮ

СВОЙСТВА

Материал	Буковая фанера
Поверхность	Шероховатая
Характеристики	Высокие
Выступы для укладки в стопы	Нет
Пригодность к машинной мойке	Пригодны к редкой мойке
Устойчивость к воздействию химических веществ	Высокая
Скорость сушки	Высокая
Ударопрочность	Высокая
Устойчивость к поломке	Высокая
Устойчивость к царапанию	Высокая
Устойчивость к образованию пятен	Высокая
Термостойкость	от -10° до +100° С±



‡ Использование в тележке с подогревом не рекомендуется.

РЕКОМЕНДУЕМОЕ ПРИМЕНЕНИЕ

Не слишком интенсивная эксплуатация там, где важен стиль обслуживания, а частая мойка не требуется

- Обслуживание банкетов
- Рестораны, кафе
- Бары, клубы
- Развозка блюд по заказу
- Пивные



Цвет подносов:



000
Бук

КОД	ДИАМ./ РАЗМЕРЫ (СМ)	ШТ. В КАЖД. УПАКОВКЕ	УПАКОВКА, КГ (М²)
Прямоугольные подносы серии 60			
RH556016	45,0 x 32,0	12	7,7 (0,015)
RH556026	58,0 x 38,0	12	12,5 (0,021)
RH556036	63,0 x 40,0	12	14,0 (0,029)
RH556046	70,0 x 45,0	12	19,0 (0,047)
RH556056	75,0 x 48,0	12	22,5 (0,047)
Прямоугольные подносы серии 65			
RH556516	27,0 x 20,0	12	2,5 (0,004)
RH556526	33,0 x 23,0	12	3,4 (0,006)
Овальные подносы			
RH557016	23,0 x 16,0	24	1,2 (0,002)
RH557026	26,0 x 20,0	24	1,9 (0,003)
RH557036	29,0 x 21,0	24	1,8 (0,008)
RH557046	33,0 x 24,0	24	2,5 (0,005)
Круглые подносы для пивных кружек			
RH558516	∅ 32,0	12	5,8 (0,020)
RH558526	∅ 36,0	12	7,1 (0,023)
RH558536	∅ 42,0	12	9,0 (0,026)

ПОДНОСЫ ИЗ КРАСНОГО ДЕРЕВА С ШЕРОХОВАТОЙ ПОВЕРХНОСТЬЮ

СВОЙСТВА

Материал	Буковая фанера
Поверхность	Шероховатая
Характеристики	Высокие
Выступы для укладки в стопы	Нет
Пригодность к машинной мойке	Пригодны к редкой мойке
Устойчивость к воздействию химических веществ	Высокая
Скорость сушки	Высокая
Ударопрочность	Высокая
Устойчивость к поломке	Высокая
Устойчивость к царапанию	Высокая
Устойчивость к образованию пятен	Высокая
Термостойкость	от -10° до +100° С±



‡ Использование в тележке с подогревом не рекомендуется.

Пожалуйста, учитывайте, что эти подносы изготавливаются из настоящего дерева.

РЕКОМЕНДУЕМОЕ ПРИМЕНЕНИЕ

Не слишком интенсивная эксплуатация там, где важен стиль обслуживания, а частая мойка не требуется

- Обслуживание банкетов
- Рестораны, кафе
- Бары, клубы
- Развозка блюд по заказу
- Пивные



КОД	ДИАМ./ РАЗМЕРЫ (СМ)	ШТ. В КАЖД. УПАКОВКЕ	УПАКОВКА, КГ (М³)
Прямоугольные подносы			
MW3245	32,0 x 45,0	12	7,7 (0,015)
MW3858	37,5 x 57,5	12	12,5 (0,021)
MW3646	36,0 x 46,0	12	8,8 (0,012)
Овальные подносы			
MW2129	21,0 x 29,0	12	1,8 (0,004)
Круглые подносы для пивных кружек			
MW3200	∅ 32,0	12	5,8 (0,020)
MW3600	∅ 36,0	12	7,1 (0,023)
MW4200	∅ 42,0	12	9,0 (0,026)

Цвета подносов:

W02

Красное дерево

CORFU – МНОГОСЛОЙНЫЕ ПОДНОСЫ С ШЕРОХОВАТОЙ РЕЗИНОВОЙ ПОВЕРХНОСТЬЮ

СВОЙСТВА

Материал	Многослойный, с шероховатой резиновой поверхностью
Поверхность	Шероховатая
Характеристики	Очень высокие
Выступы для укладки в стопу	Нет
Пригодность к машинной мойке	Пригодны к нормальной мойке
Устойчивость к воздействию химических веществ	Очень высокая
Скорость сушки	Высокая
Ударопрочность	Высокая
Устойчивость к поломке	Высокая
Устойчивость к царапанию	Высокая
Устойчивость к образованию пятен	Высокая
Термостойкость	от -10° до +100°С‡



Индивидуализация
дизайна: см. стр. 15.

‡ Использование в тележке с подогревом не рекомендуется.

Примечание: все многослойные подносы необходимо сушить перед укладкой в стопу.

РЕКОМЕНДУЕМОЕ ПРИМЕНЕНИЕ

Не слишком интенсивная эксплуатация там, где важен стиль обслуживания, а частая мойка не требуется

- Походные кухни, кафетерии, предприятия самообслуживания
- Обслуживание банкетов
- Рестораны, кафе
- Бары, клубы
- Развозка блюд по заказу

«СКЛАДСКИЕ АРТИКУЛЫ И ЦВЕТА НА ЕВРОПЕЙСКОМ СКЛАДЕ»

С03200, С03343, С03800, С04300, С03253, С03646: (D01)

Минимальный заказ несладких позиций: 120 штук.



КОД	ДИАМ./ РАЗМЕРЫ (СМ)	ШТ. В КАЖД. УПАКОВКЕ	УПАКОВКА, КГ (М²)
Прямоугольные подносы			
С02632	26,5 x 32,5	12	5,4 (0,007)
С03253	32,5 x 53,0	12	10,2 (0,014)
С03343	33,0 x 43,0	12	8,23 (0,01)
С03646	36,0 x 46,0	12	10,0 (0,013)
С03753	37,0 x 53,0	12	11,7 (0,02)
Круглые подносы			
С03200	∅ 32,0	12	4,3 (0,009)
С03800	∅ 38,0	12	6,3 (0,012)
С04300	∅ 43,0	12	8,6 (0,016)



Цвета подносов:



D01 Черный на сером фоне

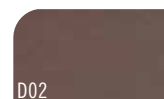

D02 Коричневый

SAPRI – МНОГОСЛОЙНЫЕ ПОДНОСЫ С ГЛАДКОЙ ПОВЕРХНОСТЬЮ

СВОЙСТВА

Материал	Многослойный
Поверхность	Гладкая
Характеристики	Высокие
Выступы для укладки в стопы	Нет
Пригодность к машинной мойке	Пригодны нормально
Устойчивость к воздействию химических веществ	Очень высокая
Скорость сушки	Высокая
Ударопрочность	Высокая
Устойчивость к поломке	Высокая
Устойчивость к царапанию	Высокая
Устойчивость к образованию пятен	Очень высокая
Термостойкость	от -10° до +100° С±



Индивидуализация дизайна: см. стр. 15.

± Использование в тележке с подогревом не рекомендуется.

Примечание: все многослойные подносы необходимо сушить перед укладкой в стопы.

РЕКОМЕНДУЕМОЕ ПРИМЕНЕНИЕ

Умеренно интенсивная эксплуатация в условиях экономии средств

- Походные кухни, кафетерии, предприятия самообслуживания
- Обслуживание в номерах гостиниц
- Рестораны, кафе
- Бары, клубы
- Развозка блюд по заказу
- Пивные



Sapri – прямоугольные с ручками



SA4064H Цвета подносов:



E85
Крацованная сталь*

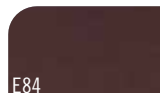

E84
Темно-коричневый*



E76
«Грецкий орех»

*Только для изделий SA4064H.

Sapri – Овальные подносы



«СКЛАДСКИЕ АРТИКУЛЫ И ЦВЕТА НА ЕВРОПЕЙСКОМ СКЛАДЕ»

SA4064H: (E76), (E84)

КОД	НАРУЖНЫЕ РАЗМЕРЫ	ВНУТРЕННИЕ РАЗМЕРЫ	УПАКОВКА, КГ (М³)
прямоугольные с ручками			
SA4064H	39,22 x 63,5 x 3 см	35,6 x 53,3 см	13,2 (0,02)

Шт. в упаковке: 12



КОД	ДИАМ./ РАЗМЕРЫ (СМ)	ШТ. В КАЖД. УПАКОВКЕ	УПАКОВКА, КГ (М³)
Овальные подносы			
SA1623	16,0 x 23,0	24	1,4 (0,004)
SA2026	20,0 x 26,5	24	2,7 (0,005)
SA2129	21,0 x 29,0	24	3,4 (0,006)

SAPRI – МНОГОСЛОЙНЫЕ ПОДНОСЫ С ГЛАДКОЙ ПОВЕРХНОСТЬЮ

КОД	ДИАМ./ РАЗМЕРЫ (СМ)	ШТ. В КАЖД. УПАКОВКЕ	УПАКОВКА, КГ (М³)
Прямоугольные подносы			
SA2028	20,0 x 28,0	24	3,8 (0,005)
SA2632	26,5 x 32,5	24	7,0 (0,009)
SA2738	27,0 x 38,0	24	8,5 (0,011)
SA2836	28,0 x 36,0	24	8,5 (0,011)
SA3244	32,0 x 44,0	24	12,7 (0,016)
SA3253	32,5 x 53,0	24	15,0 (0,021)
SA3343	33,0 x 43,0	24	13,5 (0,019)
SA3446	34,0 x 46,0	24	15,9 (0,02)
SA3646	36,0 x 46,0	24	15,0 (0,022)
SA3748	37,0 x 48,0	24	17,0 (0,023)
SA3753	37,0 x 53,0	24 </td <td>18,0 (0,026)</td>	18,0 (0,026)
SA3952	39,0 x 52,0	24	18,5 (0,025)
SA4361	43,0 x 61,0	12	14,6 (0,019)

Sapri – Прямоугольные подносы



«СКЛАДСКИЕ АРТИКУЛЫ И ЦВЕТА НА ЕВРОПЕЙСКОМ СКЛАДЕ»

SA2738, SA2836, SA3952: (E76)
 SA3253: (E75), (E76), (E77)
 SA3343, SA3646, SA3753: (E73), (E75), (E76), (E82)
 SA3446: (E73), (E75)
 SA3748: (E73), (E76), (E82)
 SA4361: (E73), (E76)

Минимальный заказ несладких позиций: 120 штук.

КОД	ДИАМ./ РАЗМЕРЫ (СМ)	ШТ. В КАЖД. УПАКОВКЕ	УПАКОВКА, КГ (М³)
Круглые подносы			
SA1300	ø 13,0	24	1,5 (0,002)
SA3200	ø 32,0	24	6,5 (0,013)
SA3800	ø 38,0	24	9,4 (0,018)
SA4300	ø 43,0	24	13,0 (0,022)

Sapri – Круглые подносы



Узор на подносе:

Спасибо! (E01).
 Только для изделий SA1300.



КОД	ДИАМ./ РАЗМЕРЫ (СМ)	ШТ. В КАЖД. УПАКОВКЕ	УПАКОВКА, КГ (М³)
Трапециевидные подносы			
SA3247TR	32,0 x 47,0	24	11,7 (0,023)

Sapri – Трапециевидные подносы



Цвета подносов:

E73
«Красное дерево»

E75
«Береза»

E76
«Грецкий орех»

E77
Тик (E77)

E78
Белый

E79
Черный

E80
Бежевый

E81
Gray (E81)

E82
«Угльно-черный
гранит»

МУКОНОС – МНОГОСЛОЙНЫЕ ПОДНОСЫ С ШЕРОХОВАТОЙ ПОВЕРХНОСТЬЮ

СВОЙСТВА

Материал	Многослойный материал с шероховатым покрытием
Поверхность	Шероховатая
Характеристики	Высокие
Выступы для укладки в стопы	Нет
Пригодность к машинной мойке	Пригодны к редкой мойке
Устойчивость к воздействию химических веществ	Высокая
Скорость сушки	Высокая
Ударопрочность	Высокая
Устойчивость к поломке	Высокая
Устойчивость к царапанию	Высокая
Устойчивость к образованию пятен	Высокая*
Термостойкость	от -10° до +100°С‡

РЕКОМЕНДУЕМОЕ ПРИМЕНЕНИЕ

Умеренно интенсивная эксплуатация в условиях экономии средств

- Обслуживание банкетов
- Рестораны, кафе
- Бары, клубы
- Развозка блюд по заказу

«СКЛАДСКИЕ АРТИКУЛЫ И ЦВЕТА НА ЕВРОПЕЙСКОМ СКЛАДЕ»

МУ2129, МУ2632, МУ3253, МУ3800, МУ4300, МУ4361: (E76)
МУ3343: (E75), (E76)
МУ3646: (E73), (E76)

Минимальный заказ несладких позиций: 120 штук.



Индивидуализация дизайна: см. стр. 15.

‡ Использование в тележке с подогревом не рекомендуется.

Примечание: все многослойные подносы необходимо сушить перед укладкой в стопы.

*Подносы в стиле «Береза» (E75) отличаются ограниченной устойчивостью к образованию пятен.



Цвета подносов:

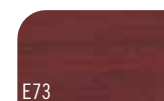

E73
«Красное дерево»

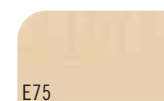

E75
*«Береза»



E76
«Грецкий орех»



E77
Тик



E79
Черный



E82
«Угльно-черный гранит»

КОД	ДИАМ./ РАЗМЕРЫ (СМ)	ШТ. В КАЖД. УПАКОВКЕ	УПАКОВКА, КГ (М ²)
Прямоугольные подносы			
МУ2632	26,5 x 32,5	24	8,0 (0,009)
МУ2738	27,0 x 38,0	24	8,5 (0,011)
МУ3244	32,0 x 44,0	24	13,9 (0,016)
МУ3253	32,5 x 53,0	24	15,3 (0,021)
МУ3343	33,0 x 43,0	24	13,5 (0,019)
МУ3446	34,0 x 46,0	24	16,5 (0,02)
МУ3646	36,0 x 46,0	24	15,3 (0,022)
МУ3753	37,0 x 53,0	24	18,3 (0,023)
МУ3952	39,0 x 52,0	24	18,7 (0,023)
МУ4361	43,0 x 61,0	12	14,6 (0,019)
Овальные подносы			
МУ2026	20,0 x 26,5	24	2,9 (0,005)
МУ2129	21,0 x 29,0	24	3,7 (0,006)
Круглые подносы			
МУ3200	∅ 32,0	24	6,8 (0,012)
МУ3800	∅ 38,0	24	9,6 (0,018)
МУ4300	∅ 43,0	24	13,0 (0,022)

MADEIRA – МНОГОСЛОЙНЫЕ ПОДНОСЫ С ТЕКСТУРОВАННОЙ ПОВЕРХНОСТЬЮ ПОД ДЕРЕВО

СВОЙСТВА

Материал	Многослойный материал
Поверхность	Текстурированные верхняя и нижняя поверхности
Характеристики	Высокие
Выступы для укладки в стопы	Нет
Пригодность к машинной мойке	Пригодны к нормальной мойке
Устойчивость к воздействию химических веществ	Очень высокая
Скорость сушки	Высокая
Ударопрочность	Высокая
Устойчивость к поломке	Высокая
Устойчивость к царапанию	Высокая
Устойчивость к образованию пятен	Очень высокая
Термостойкость	от -10° до +100°С‡



Индивидуализация дизайна: см. стр. 15.

‡ Использование в тележке с подогревом не рекомендуется.

Примечание: все многослойные подносы необходимо сушить перед укладкой в стопы.

РЕКОМЕНДУЕМОЕ ПРИМЕНЕНИЕ

Умеренно интенсивная эксплуатация в условиях экономии средств

- Походные кухни, кафетерии, предприятия самообслуживания
- Обслуживание в номерах гостиниц
- Рестораны, кафе
- Бары, клубы



КОД	ДИАМ./ РАЗМЕРЫ (СМ)	ШТ. В КАЖД. УПАКОВКЕ	УПАКОВКА, КГ (М³)
Прямоугольные подносы			
MA2435	24,0 x 35,0	24	6,9 (0,009)
MA3343	33,0 x 43,0	24	13,5 (0,019)
MA3646	36,0 x 46,0	24	15,0 (0,022)
MA4361	43,0 x 61,0	12	14,6 (0,019)
Прямоугольные подносы с ручками			
MA3142H	31,0 x 42,0	24	9,4 (0,019)
Трапециевидные подносы			
MA3652TR	36,0 x 52,0	24	14,4 (0,026)
Круглые подносы			
MA3200	ø 32,0	24	6,5 (0,013)
MA3800	ø 38,0	24	9,4 (0,018)
MA4300	ø 43,0	24	13,0 (0,022)

Цвета подносов:

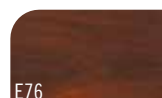
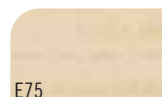
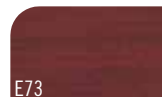

ПОДНОСЫ ДЛЯ ПИЩЕВЫХ ПРЕДПРИЯТИЙ БЫСТРОГО ОБСЛУЖИВАНИЯ

СВОЙСТВА

Материал	Полипропилен
Поверхность	Текстурированная
Характеристики	Высокие
Выступы для укладки в стопы	Да
Пригодность к машинной мойке	Да, минимальная**
Устойчивость к воздействию химических веществ	Очень высокая
Скорость сушки	Высокая
Ударопрочность	Высокая
Устойчивость к поломке	Высокая
Устойчивость к царапанию	Высокая
Устойчивость к образованию пятен	Высокая
Термостойкость	от -10° до +80°С‡

‡ Использование в тележке с подогревом не рекомендуется.

** Мыть 1 раз в день в течение 60 секунд при температуре не выше 80°С.

РЕКОМЕНДУЕМОЕ ПРИМЕНЕНИЕ

Умеренно интенсивная эксплуатация в условиях экономии средств

- Рестораны быстрого обслуживания
- Буфеты, закулочные



Глубокие

Глубокие подносы с ручками

«СКЛАДСКИЕ АРТИКУЛЫ И ЦВЕТА НА ЕВРОПЕЙСКОМ СКЛАДЕ»

1014FF, 1216FF: (110), (119), (163), (167), (168), (186)
 1418FF: (107), (110), (119), (163), (167), (168), (186)
 1217FFH: (110), (119), (166), (167), (416)



Цвета подносов:



КОД	ДИАМ./ РАЗМЕРЫ (СМ)	ШТ. В КАЖД. УПАКОВКЕ	УПАКОВКА, КГ (М³)
Глубокие прямоугольные подносы			
1014FF	26,5 x 34,5	24	5,90 (0,017)
1216FF	30 x 41	24	8,55 (0,029)
1418FF	36 x 46	12	6,12 (0,017)
Прямоугольные глубокие – подносы с ручками			
1217FFH*	30 x 43	24	9,96 (0,026)

* Цвета подносов 1217FFH: черный (110), шервудский зеленый (119), оранжевый (166), коричневый (167), клюквенный (416).

* Дизайн не индивидуализируется. Продукция возврату не подлежит.



Индивидуализация дизайна: см. стр. 15.

ПОДНОСЫ POLYTREAD®

СВОЙСТВА

Материал	Полипропилен с шероховатой резиновой поверхностью
Поверхность	Резиновая шероховатая
Характеристики	Высокие
Выступы для укладки в стопы	Да
Пригодность к машинной мойке	Пригодны к редкой мойке
Устойчивость к воздействию химических веществ	Высокая
Скорость сушки	Высокая
Ударопрочность	Высокая
Устойчивость к поломке	Высокая
Устойчивость к царапанию	Высокая
Устойчивость к образованию пятен	Высокая
Термостойкость	от -10° до +80° С‡



‡ Использование в тележке с подогревом не рекомендуется.

РЕКОМЕНДУЕМОЕ ПРИМЕНЕНИЕ

Умеренно интенсивная эксплуатация в условиях экономии средств

- Обслуживание в номерах гостиниц
- Рестораны, кафе
- Бары, клубы



Глубокие

«СКЛАДСКИЕ АРТИКУЛЫ И ЦВЕТА НА ЕВРОПЕЙСКОМ СКЛАДЕ»

PT1216: (110)
PT1400: (110), (167)



Цвета подносов:

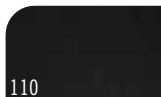

110
Черный

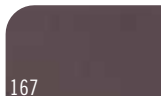

167
Коричневый

КОД	ДИАМ./ РАЗМЕРЫ (СМ)	ШТ. В КАЖД. УПАКОВКЕ	УПАКОВКА, КГ (М³)
Глубокие круглые подносы			
PT1100	∅ 28	12	3,3 (0,009)
PT1400	∅ 35,5	12	4,58 (0,014)
PT1600	∅ 40,5	12	6,49 (0,019)
Глубокие прямоугольные подносы			
PT1014	27 x 34,5	24	10 (0,02)
PT1216	30 x 41,5	24	11,8 (0,032)
PT1418	36 x 46	12	8,3 (0,022)

ПОДНОСЫ ИЗ ПОЛИКАРБОНАТА SAMWEAR®

СВОЙСТВА

Материал	Поликарбонат
Поверхность	Текстурованная
Характеристики	Очень высокие
Выступы для укладки в стопы	Да
Пригодность к машинной мойке	Пригодны к частой мойке
Устойчивость к воздействию химических веществ	Высокая
Скорость сушки	Очень высокая
Ударопрочность	Очень высокая
Устойчивость к поломке	Очень высокая
Устойчивость к царапанию	Очень высокая
Устойчивость к образованию пятен	Очень высокая
Термостойкость	от -40° до +99° С‡



‡ Использование в тележке с подогревом не рекомендуется.

РЕКОМЕНДУЕМОЕ ПРИМЕНЕНИЕ

Умеренно интенсивная эксплуатация в условиях экономии средств

- Школы
- Университеты
- Походные кухни, кафетерии, предприятия самообслуживания
- Военные кухни и столовые
- Рестораны быстрого обслуживания
- Буфеты, закулочные

Цвета: голубой (168), бежевый (133), белый (148).



Глубокие

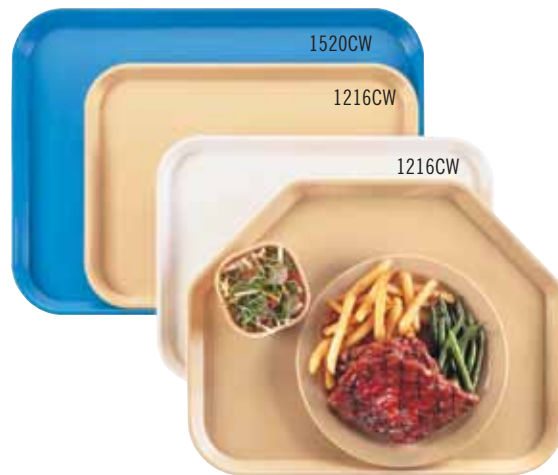

КОД	ДИАМ./ РАЗМЕРЫ (СМ)	ШТ. В КАЖД. УПАКОВКЕ	УПАКОВКА, КГ (М³)
Глубокие прямоугольные подносы			
1418CW	35,5 x 46	12	7,90 (0,019)
1520CW	38 x 51	12	9,5 (0,024)
Глубокие трапециевидные подносы			
1418TRCW	35,5 x 46	12	7,3 (0,02)

ПОДНОСЫ С ОТДЕЛЕНИЯМИ

СВОЙСТВА

Наименование	Подносы из поликарбоната	Подносы Budget	Подносы Penny-Saver
Код	10146CW	BCT1014	PS1014
Материал	Подносы из поликарбоната	ABS	Подносы из сополимера
Поверхность	Текстурированная	Текстурированная	Текстурированная
Характеристики	Очень высокие	Очень высокие	Очень высокие
Выступы для укладки в стопы	Да	Да	Да
Пригодность к машинной мойке	Пригодны к частой мойке	Пригодны к частой мойке	Пригодны к редкой мойке
К воздействию химических веществ	Высокая	Очень высокая	Очень высокая
Скорость сушки	Очень высокая	Очень высокая	Очень высокая
Ударопрочность	Очень высокая	Высокая	Высокая
Устойчивость к поломке	Очень высокая	Высокая	Очень высокая
Устойчивость к царапанию	Очень высокая	Очень высокая	Очень высокая
Устойчивость к образованию пятен	Очень высокая	Очень высокая	Очень высокая
Термостойкость	от -40° до +99°С‡	от -10° до +82°С‡	от -10° до +80°С‡

‡ Использование в тележке с подогревом не рекомендуется.

РЕКОМЕНДУЕМОЕ ПРИМЕНЕНИЕ

Умеренно интенсивная эксплуатация в условиях экономии средств

- Школы
- Университеты
- Военные кухни и столовые



Только из поликарбоната

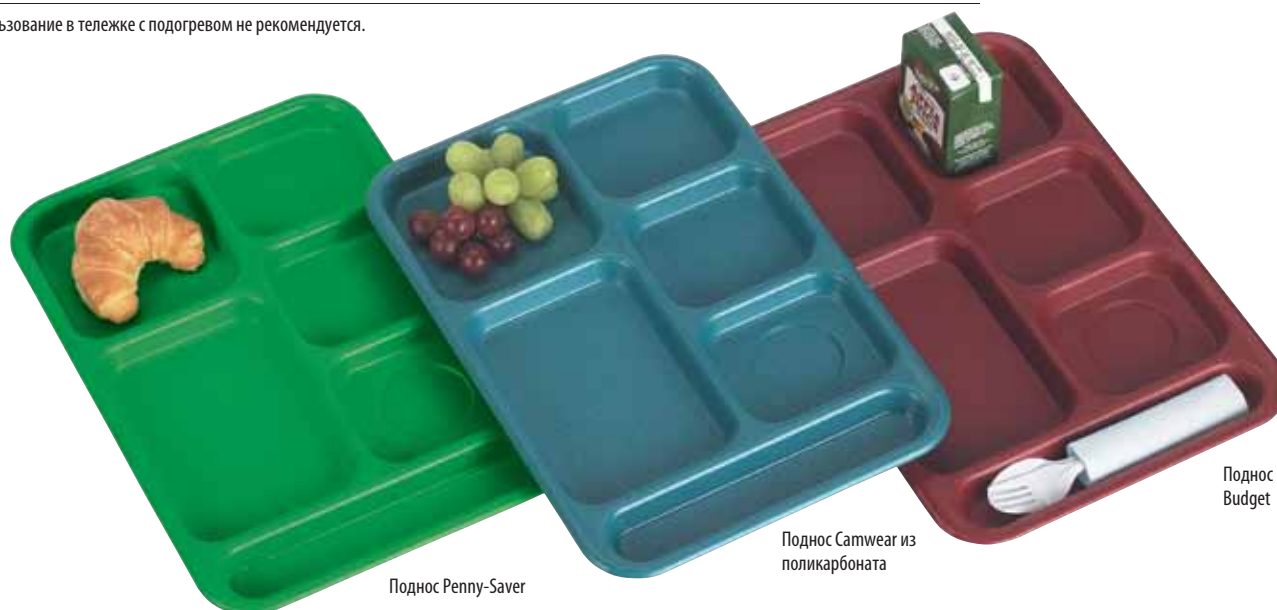

Поднос Penny-Saver

Поднос Camwear из поликарбоната

Поднос Budget

Цвета подносов Budget



«Шервудский зеленый»



Желтый



Бронзовый



Красный



Темно-синий



Лазоревый



Клюквенный

Цвета подносов Penny-Saver



Травяной зеленый



Желтый



Бронзовый



Темно-синий



Лазоревый



Клюквенный

Цвета подносов Camwear из поликарбоната



«Шервудский зеленый»



Бежевый



Желтый



Темно-синий



Клюквенный

КОД	ДИАМ./ РАЗМЕРЫ (СМ)	ШТ. В КАЖД. УПАКОВКЕ	УПАКОВКА, КГ (М³)
Подносы Camwear из поликарбоната			
10146CW	25,4 x 36,5	24	9,76 (0,030)
Подносы Budget – ABS			
BCT1014	25,4 x 36,5	24	8,22 (0,028)
Подносы Penny-Saver сополимера			
PS1014	25,4 x 36,5	24	6,23 (0,023)

ПОДНОСЫ С ОТДЕЛЕНИЯМИ

СВОЙСТВА

Материал	Поликарбонат	Подносы из сополимера
Поверхность	Текстурированная	Текстурированная
Характеристики	Очень высокие	Очень высокие
Выступы для укладки в стопы	Да	Да
Пригодность к машинной мойке	Пригодны к частой мойке	Пригодны к редкой мойке
Устойчивость к воздействию химических веществ	Высокая	Очень высокая
Скорость сушки	Очень высокая	Очень высокая
Ударопрочность	Очень высокая	Высокая
Устойчивость к поломке	Очень высокая	Очень высокая
Устойчивость к царапанию	Очень высокая	Очень высокая
Устойчивость к образованию пятен	Очень высокая	Очень высокая
Термостойкость	от -40° до +99°С‡	от -10° до +80°С‡



Только из поликарбоната

‡ Использование в тележке с подогревом не рекомендуется.

915CW: изделия 100CW, SRB13CW и 50CW входят в круглое отделение подноса. Изделия 10CW и 150CW входят в прямоугольное отделение подноса. См. разделы «Обеденная посуда» и «Чаша Swirl Bowl».

Подносы из сополимеров не зарегистрированы Национальным санитарным фондом США (NSF).

Отсутствие поломки подносов из поликарбоната с отделениями гарантируется на два года.



915CW & 915CP
4 прямоугольных отделения для блюд
1 круглое отделение для блюд
1 отделение для столовых приборов



1596CW & 1596CP

5 прямоугольных отделений для блюд
1 отделение для столовых приборов



915CW & 915CP

РЕКОМЕНДУЕМОЕ ПРИМЕНЕНИЕ

Частая, интенсивная эксплуатация

- Школы
- Университеты
- Военные кухни и столовые

Подносы из поликарбоната Camwear®



119 Шервудский зеленый



404 Красный



133 Бежевый



414 Лазоревый



168 Синий



416 Клюквенный

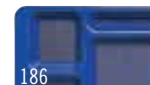

186 Темно-синий



110 Черный



430 Прозрачный лиловый



431 Прозрачный синий

Подносы из сополимера



437 Травяной зеленый



186 Темно-синий



145 Желтый



416 Клюквенный

КОД	ДИАМ./ РАЗМЕРЫ (СМ)	ШТ. В КАЖД. УПАКОВКЕ	УПАКОВКА, КГ (М³)
Подносы из поликарбоната Camwear			
1596CW	22,9 x 38	24	9,1 (0,0167)
915CW	22,2 x 38	24	7,87 (0,027)
Подносы из сополимера			
1596CP	22,9 x 38	24	9,1 (0,0167)
915CP	22,2 x 38	24	5,75 (0,026)

ПОДНОСЫ ДЛЯ ОБСЛУЖИВАНИЯ С ОТДЕЛЕНИЯМИ И ТРАПЕЦИЕВИДНЫЕ ПОДНОСЫ С ОТДЕЛЕНИЯМИ

Подносы для обслуживания с отделениями

- Для столовых исправительных учреждений строгого режима.
- Конфигурация отделений соответствует любым стандартным меню.

Samwear из поликарбоната

С 6 отделениями

Цвета: темно-голубой (186), клюквенный (416), желтый (145), «Шервудский зеленый» (119), бежевый (133).

С 5 отделениями Цвет: бежевый (133).

Соплимер Цвета: коричневый (167), бронзовый (161).

Индивидуализация дизайна не производится.

Подносы из сополимеров не зарегистрированы Национальным санитарным фондом США (NSF).



Трапециевидные подносы с отделениями

- Поднос для самообслуживания в столовых исправительных учреждений.
- Семь глубоких отделений, позволяющих раздавать достаточно большие отмеренные порции.
- Обеспечивается возможность одновременной раздачи супов и салатов.

Samwear Цвет: бежевый (133).

Соплимер Цвета: лазоревый (414), коричневый (167), бронзовый (161).

Трапециевидные подносы с отделениями защищены патентами США D 508,634.



Поднос 14105CW зарегистрирован Национальным санитарным фондом США.



14187TRCW

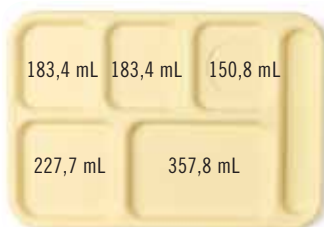

183,4 mL 183,4 mL 150,8 mL

227,7 mL 357,8 mL

10146CW

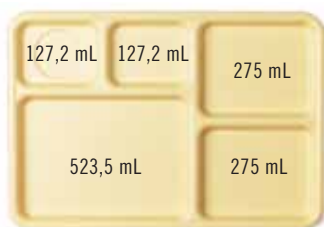

127,2 mL 127,2 mL 275 mL

523,5 mL 275 mL

10145CW



189,3 mL 189,3 mL 189,3 mL

248,4 mL 609,2 mL

14105CW

Выпускается также в варианте 14105CP

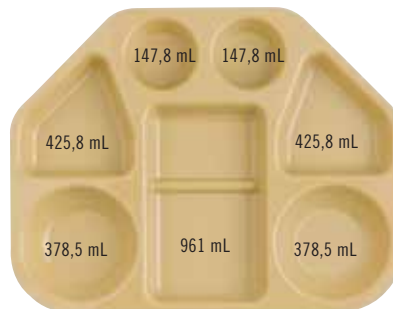

147,8 mL 147,8 mL

425,8 mL 425,8 mL

378,5 mL 961 mL 378,5 mL

КОД	ОПИСАНИЕ	РАЗМЕРЫ Д x Ш x Г	УПАКОВКА, КГ (М³)
Подносы из поликарбоната Samwear			
10146CW	Поднос с отделениями	25,4 x 36,8 x 2,4	9,76 (0,030)
14105CW	Поднос с отделениями	27,2 x 35,2 x 2,9	9,5 (0,019)
10145CW	Поднос с отделениями	25,4 x 36,8 x 2,4	9 (0,029)
Подносы из сополимера			
14105CP	Поднос с отделениями	27,2 x 35,2 x 2,9	6,81 (0,019)

КОД	РАЗМЕРЫ Д x Ш x Г	УПАКОВКА, КГ (М³)
Подносы из поликарбоната Samwear		
14187TRCW	45,6 x 35,4 x 4,0	10,16 (0,038)

Шт. в каждой упаковке: 12

Шт. в каждой упаковке: 24

www.sambro.com

ПОДНОСЫ ДЛЯ ДОСТАВКИ ПИТАНИЯ И ПОДНОС SEPARATOR™

Подносы для доставки питания

- Три глубоких отделения для больших порций.
- Защелкивающаяся крышка плотно закрывается.
- Текстурированная поверхность сводит к минимуму образование царапин.

Подносы из поликарбоната Samwear
Цвета: бежевый (133), лазоревый (414).
Цвет крышки: прозрачный (135).

Подносы из сополимера Цвета:
лазоревый (414), коричневый (167),
бронзовый (161).
Цвет крышки: белый (148).

Индивидуализация дизайна не производится.

Сополимер не зарегистрирован Национальным санитарным фондом США.

Использование в тележке с подогревом не рекомендуется.



Поднос с отделениями Separator

- Поднос с шестью отделениями, специально предназначенный для развозки блюд по камерам.
- Горячие и холодные блюда размещаются на одном подносе.
- Крышка подноса изолирует отделения, что способствует поддержанию температуры блюд и предотвращению разлива жидкостей.
- Выступы на верхней стороне крышки, вставляющиеся в пазы на днище подноса, обеспечивают дополнительную устойчивость стопы подносов.

Samwear Polycarbonate Цвета:
бежевый (133).
Цвет крышки: прозрачный (135).

Подносы из сополимера Цвета:
лазоревый (414), коричневый (167),
бронзовый (161).
Цвет крышки: полупрозрачный (190).

Индивидуализация дизайна не производится.

Сополимер не зарегистрирован Национальным санитарным фондом США.

Использование в тележке с подогревом не рекомендуется.

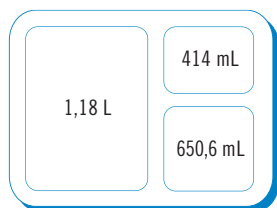

9113CW/9113CP

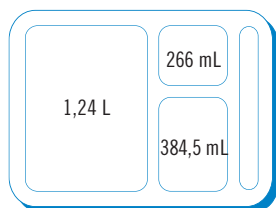

9114CW/9114CP

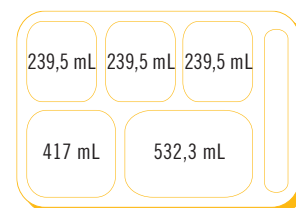

10146DCW/10146DCP



КОД	ОПИСАНИЕ	РАЗМЕРЫ Д x Ш x Г	УПАКОВКА, КГ (М³)
Подносы Samwear из поликарбоната			
9113CW	3 отделения	23 x 28 x 6,5	10,5 (0,05)
9114CW	4 отделения	23 x 28 x 6,5	11,8 (0,05)
911CWC	Крышка для обоих подносов		5,78 (0,019)
Сополимер			
9113CP	3 отделения	23 x 28 x 6,5	7,63 (0,044)
9114CP	4 отделения	23 x 28 x 6,4	9,1 (0,05)
911CPC	Крышка для обоих подносов		4,26 (0,019)

Шт. в каждой упаковке: 24

КОД	ОПИСАНИЕ	РАЗМЕРЫ Д x Ш x Г	УПАКОВКА, КГ (М³)
Подносы Samwear из поликарбоната			
10146DCW	6 отделения	25,4 x 36 x 2,9	11,1 (0,03)
10146DCWC	Крышка подходит к подносу 10146DCW		9,9 (0,03)
Сополимер			
10146DCP	6 отделения	25,4 x 36 x 2,9	8,46 (0,044)
10146DCPC	Крышка подходит к подносу 10146DCP		6,7 (0,03)

Шт. в каждой упаковке: 24

СИСТЕМА ДОСТАВКИ ПИТАНИЯ «ПОДНОС НА ПОДНОСЕ»

Комплект многократного использования на 1 человека, для одновременной разности горячих и холодных блюд по палатам или камерам.

Базовый поднос

- Одно сочетание подносов многоразового пользования позволяет доставлять и подавать заранее приготовленные порции горячих и холодных блюд.
- Комплект с дополнительным вставным подносом пригоден для самообслуживания и для развозки блюд по камерам.
- В базовом подносе 5 отделений (одно для вставного подноса).

Подносы из поликарбоната Camwear
Цвет: бежевый (133).

Подносы из сополимера
Цвета: коричневый (167), бронзовый (161).

Индивидуализация дизайна не производится.

Поднос 1411CW зарегистрирован Национальным санитарным фондом США.

Сополимер не зарегистрирован Национальным санитарным фондом США.

Использование в тележке с подогревом не рекомендуется.



1411CW/1411CP



1411CW



Базовый поднос 1411CW со вставным подносом 853FH.

КОД	ОПИСАНИЕ	РАЗМЕРЫ Д x Ш x Г	УПАКОВКА, КГ (М³)
Подносы из поликарбоната Camwear			
1411CW	Поднос с отделениями	36,5 x 26,8 x 3,3	11,6 (0,035)
Подносы из сополимера			
1411CP	Поднос с отделениями	36,5 x 26,8 x 3,3	8,6 (0,035)

Шт. в каждой упаковке: 24

Вставной поднос

- Предназначен специально для поддержания температуры горячего или холодного блюда, так как может быть закрыт теплоизолирующей герметизирующей пленкой или защелкивающейся крышкой.
- Восемь подносов компактно размещаются на стандартном плоском поддоне или на проволочной стойке 45,5 x 65,5 см.

Подносы из поликарбоната Camwear
Цвет: бежевый (133).
Цвет крышки: бежевый (133).

Подносы из сополимера Цвета: коричневый (167), бронзовый (161)
Цвет крышки: полупрозрачный (190).

Жаропрочный пластик
Цвет подноса и крышки: янтарный (150).

Индивидуализация дизайна не производится.

Подносы 853FCW, 853FCWC, 853FH и 853FHC зарегистрированы Национальным санитарным фондом США.

Сополимер не зарегистрирован Национальным санитарным фондом США.

Использование в тележке с подогревом не рекомендуется.

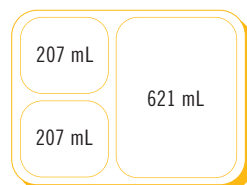

853FCW/853FCP/853FH



КОД	ОПИСАНИЕ	РАЗМЕРЫ Д x Ш x Г	УПАКОВКА, КГ (М³)
Подносы из поликарбоната Camwear			
853FCW	Поднос с отделениями	22,1 x 16 x 4,8	5,20 (0,021)
853FCWC	Крышка для 853FCW		2,83 (0,008)
Подносы из сополимера			
853FCP	Поднос с отделениями	22,1 x 16 x 4,8	3,90 (0,022)
853FCPC	Крышка для 853FCP		2,00 (0,008)
Подносы из жаростойкого пластика			
853FH	Поднос с отделениями	22,1 x 16 x 4,8	7,5 (0,0216)
853FHC	Крышка для 853FH		3,7 (0,0128)

Шт. в каждой упаковке: 24

ТОРГОВЫЕ ПОДНОСЫ

СВОЙСТВА

Материал	Многослойный стеклопластик + полиэфирная смола
Поверхность	Гладкая
Характеристики	Очень высокие
Выступы для укладки в стопы	Да
Пригодность к машинной мойке	Пригодны к частой мойке
Устойчивость к воздействию химических веществ	Высокая
Скорость сушки	Очень высокая
Ударопрочность	Очень высокая
Устойчивость к поломке	Высокая
Устойчивость к царапанию	Высокая
Устойчивость к образованию пятен	Очень высокая
Термостойкость	от -10° до +100°С‡

‡ Использование в тележке с подогревом не рекомендуется.

РЕКОМЕНДУЕМОЕ ПРИМЕНЕНИЕ

Умеренно интенсивная эксплуатация в условиях экономии средств

— Гастрономические витрины

Цвета: : оранжево-розовый (149), желтый (145), голубой (142), зеленый (140), белый (148), черный (110). Цвета, одобренные Национальным санитарным фондом США для пищевых изделий: белый (148), голубой (142), зеленый (140) черный (110).

* Заказное изделие, нет на складе — возврату не подлежит.

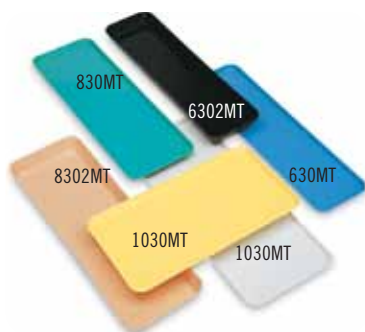

КОД	ДИАМ./РАЗМЕРЫ (СМ)	ШТ. В КАЖД. УПАКОВКЕ	УПАКОВКА, КГ (М³)
Торговые подносы			
630MT*	16,4 x 76,2 x 1,9	12	6,6 (0,016)
826MT*	21,6 x 64,1 x 1,9	12	7,87 (0,015)
830MT*	21,4 x 76,2 x 1,9	12	9,5 (0,02)
913MT*	22 x 31,6 x 2,1	12	9,5 (0,02)
918MT*	22 x 45,7 x 2,1	12	4,63 (0,011)
926MT*	22,5 x 64,9 x 2,5	12	7,45 (0,022)
1015MT*	25,7 x 38,1 x 1,9	24	6,24 (0,024)
1030MT*	26,5 x 76,2 x 1,9	12	11,4 (0,027)
1218MT*	29,2 x 45,1 x 2,5	12	7 (0,018)
1224MT*	31,6 x 61 x 1,9	12	9,70 (0,023)
1227MT*	31,6 x 68,6 x 1,9	12	11,6 (0,025)
1230MT*	31,6 x 76,2 x 1,9	12	11,91 (0,027)
1318MT*	32,1 x 45,1 x 2,7	12	8,85 (0,022)
1826MT*	45,2 x 65,2 x 2,7	6	7,52 (0,025)
2025MT*	52,7 x 64,9 x 2,1	6	9,5 (0,023)
Торговые лотки			
6302MT*	16,7 x 76,2 x 5,1	12	7,95 (0,02)
8262MT*	21,5 x 64,1 x 5,1	12	9,5 (0,026)
8302MT*	21,4 x 76,2 x 5,1	12	10,75 (0,026)
92615MT*	22,5 x 64,8 x 3,8	12	8,91 (0,021)
10302MT*	26,5 x 76,2 x 5,1	12	13 (0,032)

ПОДНОС СЕРИИ V

СВОЙСТВА

Материал	SMC: усиленный стекловолокном полиэфир с высокими характеристиками
Поверхность	Гладкая
Характеристики	Очень высокие
Выступы для укладки в стопы	Да
Пригодность к машинной мойке	Пригодны к частой мойке
Устойчивость к воздействию химических веществ	Очень высокая
Скорость сушки	Очень высокая
Ударопрочность	Очень высокая
Устойчивость к поломке	Очень высокая
Устойчивость к царапанию	Очень высокая
Устойчивость к образованию пятен	Очень высокая
Термостойкость	от -40° до +130°С

‡ Использование в тележке с подогревом не рекомендуется.

РЕКОМЕНДУЕМОЕ ПРИМЕНЕНИЕ

Умеренно интенсивная эксплуатация в условиях экономии средств

- Больницы
- Школы
- Университеты
- Походные кухни, кафетерии, предприятия самообслуживания
- Военные кухни и столовые

Цвет: «Древняя парча» (101).



1000VT



КОД	ДИАМ./РАЗМЕРЫ (СМ)	ШТ. В КАЖД. УПАКОВКЕ	УПАКОВКА, КГ (М³)
1000VT	Ø 25,4	12	3,47 (0,007)

ТЕПЛОИЗОЛИРОВАННЫЕ ПОДНОСЫ TABLOTHERM

СВОЙСТВА

Материал	Полипропилен с теплоизоляцией из пеноматериала
Особые свойства	Теплоизолированный поднос
Характеристики	Очень высокие
Поддержание температуры	64°С в течение примерно 120 минут
Пригодность к машинной мойке	Да
Возможность укладки в стопы	Да
Минимальная температура блюд перед расфасовкой по тарелкам	80°С до 90°С ‡
Индивидуальные крышки тарелок	Да – крышки предотвращают разлив супов и соусов



‡ Использование в тележке с подогревом не рекомендуется.

РЕКОМЕНДУЕМОЕ ПРИМЕНЕНИЕ

Умеренно интенсивная эксплуатация

- Доставка блюд в больницах и домах престарелых
- Обслуживание в номерах гостиниц
- Развозка блюд по заказу
- Доставка блюд на дом

Новая система формованных подставок позволяет поддерживать температуру блюд при обслуживании на уровне 64,1°С в течение 2 часов. Фактические испытания с использованием горячей воды проходили изделия ITPD3753 и ITPD3253.

Модель ITPD3253: результаты испытаний

	Без подставки	С подставкой
1 мин.	85°С	85°С
20 мин.	72,8°С	80,9°С
40 мин.	68,3°С	77,4°С
60 мин.	64,8°С	74,2°С
80 мин.	61,8°С	71,1°С
100 мин.	59,1°С	68,1°С
120 мин.	56,6°С	65,4°С

Модель ITPD3753: результаты испытаний

	Без подставки	С подставкой
1 мин.	85°С	85°С
20 мин.	69,8°С	80,2°С
40 мин.	64,9°С	76,6°С
60 мин.	61,2°С	73,1°С
80 мин.	58,0°С	70,0°С
100 мин.	55,3°С	66,9°С
120 мин.	52,8°С	65,1°С



ITPD3253 - стандартные размеры Gastronorm



ITPD3753 - стандартные размеры Euronorm



Светло-серые полипропиленовые крышки с вплавленным резиновым уплотнителем. Одноразовые крышки нельзя использовать в микроволновой печи.

Чтобы получить подробные сведения об увеличении сохранения тепла, обратитесь к торговому представителю компании Cambro.

КОД	ОПИСАНИЕ	РАЗМЕРЫ Ш x Д x В (СМ)	УПАКОВКА КГ (М³)
Теплоизолированный поднос Tablotherm с фарфоровой посудой			
ITPD3753	Теплоизолированный поднос Euronorm с фарфоровой посудой формованной подставкой (см. описание ниже) Блюдо 122 400 050 с двумя отделениями (1 шт.), крышка 122 600 050 (1 шт.) и формованная подставка 165PW (1 шт.) Многоцелевая миска 122 500 050 (3 шт.) и крышка 122 700 050 (3 шт.).	37,0 x 53,0 x 10,5	5,4 (0,024)
ITPD3253	Теплоизолированный поднос Gastronorm с фарфоровой посудой и формованной подставкой (см. описание ниже) Блюдо 122 400 050 с двумя отделениями (1 шт.), крышка 122 600 050 (1 шт.) и формованная подставка 165PW (1 шт.) Многоцелевая миска 122 500 050 (2 шт.) и крышка 122 700 050 (2 шт.).	32,5 x 48,0 x 10,5	4,2 (0,019)
Теплоизолированный поднос Tablotherm без посуды			
IT3753	Теплоизолированный поднос Euronorm без фарфоровой посуды и герметичных крышек	37,0 x 53,0 x 10,5	3,1 (0,024)
IT3253	Теплоизолированный поднос Gastronorm без фарфоровой посуды и герметичных крышек	32,5 x 48,0 x 10,5	2,4 (0,019)
Фарфоровая посуда			
122 400 050	Блюдо с двумя отделениями. Нар. диам. 254 мм. Вместимость 750 мл. Белое.		
122 500 050	Салатник многоцелевой. Нар. диам. 120 мм. Вместимость 400 мл. Белый.		
Пищевые крышки, светло-серые, полипропиленовые, с вплавленным резиновым уплотнителем			
122 600 050	Для блюда с двумя отделениями		
122 700 050	Для многоцелевого салатника		
Система формованной подставки			
165PW	Подставка из пластика листового формования, диам. 16,5 см		
Карточка для меню			
112 430 000	Желтая, 100 x 70 мм		
ITPD3753, ITPD3753 Цвет: зеленый двух оттенков.			
ITPD3253, ITPD3253 Цвет: серый двух оттенков.			
165pw цвет: A42 165PW Шт. в каждой упаковке: 2			

«СКЛАДСКИЕ АРТИКУЛЫ И ЦВЕТА НА ЕВРОПЕЙСКОМ СКЛАДЕ»

ITP3253, ITP3753, ITPD3253, ITPD3753, 112 430 000, 122 400 050, 122 500 050, 122 600 050, 122 700 050, 165PW, 122 201 050, 122 200 050

ОБСЛУЖИВАНИЕ ЗА СТОЛОМ



ОБЕДЕННАЯ ПОСУДА ИЗ ПОЛИКАРБОНАТА CAMWEAR®

5 ПРОПОРЦИОНАЛЬНАЯ
ГАРАНТИЯ ОТСУТСТВИЯ
ПОЛОМОК НА ПЯТЬ ЛЕТ

- Практически неразрушимый поликарбонат Camwear препятствует образованию пятен, запахов и царапин.
- Текстурированная поверхность тарелок для салатов и блюв продлевает срок их службы.
- Находят идеальное применение в школах, кафетериях, центрах для дневного ухода за детьми или пациентами и медицинских учреждениях.



«СКЛАДСКИЕ АРТИКУЛЫ И ЦВЕТА НА ЕВРОПЕЙСКОМ СКЛАДЕ»

10CW, 10CWNR, 55CWNR, 725CWNR,
825CWNR, 905PCW, 9CWNR, 35CW, 45CW, 50CW,
60CW, 65CWNR, 75CW, 96CW, 100CW, 150CW:
(148), (401)
10CWL: (135)



133
Бежевый



110
Черный



148
Белый



401
Синеvато-серый

Овальные блюда и тарелки с отделениями



КОД	90SPCW	120CWP	93CW	HK93BCW*
ДИАМЕТР	22,9 x (выс.) 4 см	30,5 x 22,9 см	22,9 см	24,1 см
ОПИСАНИЕ	Глубокая, суповая миска	Овальная, узкий ободок	Узкий ободок	Узкий ободок
ШТ. В УПАКОВКЕ	48	24	48	12
УПАКОВКА, КГ (М³)	7,4 (0,0187)	3,63 (0,010)	7,9 (0,0210)	4,5 (0,023)

* Тарелки HK93BCW выпускаются только в бежевого (133) цвета.

Тарелки



КОД	10CWNR	9CWNR	825CWNR	725CWNR	65CWNR	55CWNR
ДИАМЕТР	25,4 см	22,9 см	20,3 см	18,4 см	16,5 см	14 см
ОПИСАНИЕ	Узкий ободок	Узкий ободок	Узкий ободок	Узкий ободок	Узкий ободок	Узкий ободок
ШТ. В УПАКОВКЕ	48	48	48	48	48	48
УПАКОВКА, КГ (М³)	10,4 (0,0219)	7,20 (0,017)	6,81 (0,014)	5,09 (0,011)	4,48 (0,010)	3,18 (0,007)

Миски, салатницы



Имяются в продаже крышки

КОД	10CW	10CWL	35CW	45CW	50CW	60CW	100CW	150CW
ПРИБЛ. ЕМКОСТЬ	278 мл	—	252 мл	150 мл	452 мл	322 мл	370 мл	494 мл
ОПИСАНИЕ	Салатница	Крышка для салатницы 10CW	Бульонная миска	Бульонная	Чаша для фруктов	Чаша для грейпфрута	Чаша	Чаша
ШТ. В УПАКОВКЕ	48	48	48	48	48	48	48	48
УПАКОВКА, КГ (М³)	2,85 (0,013)	1,21 (0,004)	2,40 (0,007)	2,7 (0,0093)	5,10 (0,017)	5,2 (0,0158)	3,4 (0,0170)	5 (0,0159)
ФОРМА	Квадратная	Квадратная	Круглая	Круглая	Круглая	Круглая	Круглая	Верх круглый низ квадратный
НАРУЖНЫЙ ДИАМЕТР	10,2 x 10,2 см	—	9,8 см	11,7 см	13,3 см	15,2 см	12,5 см	Верх: 13,3 см низ: 6,4 x 6,4 см
ВЫСОТА	4,8 см	—	5,4 см	3,3 см	5,4 см	4 см	4,3 см	5,7 см

Кружки, чашки



КОД	75CW	96CW
ПРИБЛ. ЕМКОСТЬ	239 мл	1288 мл
ОПИСАНИЕ	Блюдца	Чашки
ШТ. В УПАКОВКЕ	48	48
УПАКОВКА, КГ (М³)	3,9 (0,0188)	4,71 (0,027)
МАКС. ДИАМ./ВЫСОТА	10,3* см / 8 см	10,6* см / 9,5 см
ПОЛНОРАЗМЕРНАЯ СТОЙКА САМРАСК®	16C414	16C414

* Максимальный диаметр указывается с учетом размеров ручек.

Нагревательная подставка Samwear



ОПИСАНИЕ	ОСНОВАНИЕ С 3 ОТДЕЛЕНИЯМИ И КРЫШКА	НАГРЕВАТЕЛЬНАЯ ПОДСТАВКА И КРЫШКА ТАРЕЛКИ ДИАМ. 22,9 СМ
ШТ. В УПАКОВКЕ	6	6
УПАКОВКА, КГ (М³)	4,2 (0,023)	4,79 (0,022)

Предлагаются изделия HK93CW бежевого (133) цвета.

Предлагаются изделия HK39 оттенка «Древняя парча» (148).

По спец. заказу поставляется контейнер Samcarrier® для изделий HK93CW. Дополнительную информацию можно получить в отделе обслуживания заказчиков фирмы Sambro по телефону.

КРЫШКИ CAMCOVER® СЕРИИ VERSA

Подавайте горячие блюда горячими, пользуясь крышками Camcover элегантными и эффективными серии Versa, заменяющими традиционные металлические.

- Выдерживают нагрев до 149°C.
- Крышки остаются прохладными на ощупь, что упрощает обращение.
- Легче металлических крышек и не производят шума.
- Элегантный внешний вид, не требуют полировки.
- Непористые материалы не впитывают запахи и не покрываются пятнами.
- Сохраняет тепло дольше, чем металлические крышки.
- Пригодны к использованию в микроволновых печах.

Для того, чтобы определить размер крышек Camcover серии Versa, подходящий к вашим тарелкам, см. справочник на нашем сайте, посвященный крышкам Camcover фирмы Cambro. Или пришлите образец ваших тарелок в отдел обслуживания заказчиков фирмы Cambro, чтобы вам подобрали крышки подходящего размера.

Цвета: слоновая кость (380), гранитный серый (191), «Древняя парча» (101).



Квадратные крышки для тарелок

- Квадратные крышки подходят к популярным тарелкам.
- Надежная укладка в стопы (основание тарелки закрепляется на верхней стороне крышки) делает разноску блюд более безопасной.
- Элегантный внешний вид; меньше шума во время обслуживания.



1111SQVS, подходит к тарелке Syracuse Quadra 27,9 см

1212SQVS, подходит к тарелке Syracuse Quadra 30,5 см



85SFVS, подходит к тарелке Oneida Sant' Andrea Fusion 21,6 см

978SFVS, подходит к тарелке Oneida Sant' Andrea Fusion 25 см



99SMVS, подходит к тарелке Steelite Metro 22,9 см

1111SMVS, подходит к тарелке Steelite Metro 27,9 см

КОД	ВНУТРЕННИЙ ДИАМЕТР	ВЫСОТА	УПАКОВКА, КГ (М³)
Квадратные крышки			
1111SQVS	20,26 см	7,30 см	6,46 (0.020)
1212SQVS	30,80 см	7,0 см	7,03 (0.024)
99SMVS	23,2 см	6,67 см	4,54 (0.014)
1111SMVS	20,26 см	7,0 см	6,35 (0.021)
85SFVS	20,91 см	7,0 см	4,87 (0.012)
978SFVS	25,4 см	7,0 см	6,01 (0.017)
Круглые крышки			
68VS	16,5 см	5,6 см	2,0 (0,014)
86VS	21,0 см	6,7 см	3,2 (0,013)
91VS	23,2 см	6,8 см	4,35 (0,015)
913VS	24,9 см	6,8 см	3,9 (0,015)
95VS	23,7 см	6,8 см	4,36 (0,015)
99VS	24,3 см	6,7 см	5,28 (0,015)
911VS	24,6 см	7,0 см	4,81 (0,018)
100VS	25,4 см	6,8 см	4,2 (0,015)
103VS	25,9 см	6,8 см	5,57 (0,016)
105VS	26,2 см	6,8 см	4,2 (0,020)
106VS	26,4 см	7,2 см	5,9 (0,020)
1010VS	27,0 см	6,8 см	6,14 (0,017)
1012VS	27,3 см	6,8 см	5,19 (0,017)
1014VS	27,6 см	6,8 см	4,8 (0,020)
116VS	28,9 см	8,1 см	6,57 (0,019)
120VS	30,5 см	7,3 см	6,9 (0,021)
124VS	31,1 см	7,3 см	7,2 (0,024)

Шт. в упаковке: 12



Безопасны в микроволновой печи!



Находят идеальное применение в тележках с подогревом.

КРЫШКИ SAMCOVER® ИЗ ПОЛИКАРБОНАТА SAMWEAR®

Крышки Samcover из поликарбоната Samwear

- Блюда остаются горячими и аппетитными без повторного подогрева.
- Находят идеальное применение в тележках с подогревом.
- Безопасны при нагреве до 99° С.
- Практически неразрушимый поликарбонат не покрывается вмятинами или царапинами.
- Легкие подносы для бесшумного обслуживания.
- Позволяют сокращать затраты труда: полировка не требуется.

Цвета: прозрачный (152), янтарный (153), бежевый (133), серебристый (486).

Руководство по выбору крышек Samcover на нашем сайте по адресу www.cambro.com поможет вам выбрать крышки для тарелок правильного размера. Кроме того, вы можете выслать образцы ваших тарелок в отдел обслуживания заказчиков фирмы Cambro для того, чтобы вам подобрали крышки правильного размера.

Возможно оформление по индивидуальному заказу.



«СКЛАДСКИЕ АРТИКУЛЫ И ЦВЕТА НА ЕВРОПЕЙСКОМ СКЛАДЕ»

806CW, 900CW, 905CW, 909CW, 9011CW, 1000CW, 1005CW, 1007CW, 1101CW, 1013CW, 1202CW: (152)



КОД	ВНУТРЕННИЙ ДИАМЕТР	ВЫСОТА	ШТ. В УПАКОВКЕ	УПАКОВКА, КГ (М³)
806CW	21,4 см	6,8 см	12	2,6 (0,017)
900CW	23,2 см	7,0 см	12	2,9 (0,017)
901CW	23,7 см	7,2 см	12	3 (0,018)
905CW	24,1 см	7,2 см	12	3,5 (0,018)
909CW	24,8 см	7,0 см	12	3,4 (0,019)
9011CW	25,4 см	7,3 см	12	3,4 (0,022)
9013CW	25,4 см	7,0 см	12	3,3 (0,02)
1000CW	25,9 см	6,8 см	12	3,3 (0,02)
1005CW	26,8 см	7,2 см	12	3,8 (0,022)
1007CW	27,0 см	7,0 см	12	3,7 (0,022)
1013CW	27,5 см	6,8 см	12	4 (0,022)
1101CW	27,9 см	6,8 см	12	3,9 (0,022)
1202CW	30,8 см	7,0 см	12	4,5 (0,03)

ИНДИВИДУАЛИЗАЦИЯ

Украшайте бокалы, стаканы, кувшины и другую посуду логотипом или эмблемой вашего предприятия. Рекламируйте напитки с помощью индивидуально оформленных стеклоизделий.

Предлагается также индивидуальное оформление изделий для хранения пищевых продуктов, позволяющее обозначать категории блюд и вставлять ярлыки с рецептами или инструкциями на различных языках, что способствует правильной организации инвентаря и повышению качества приготовления продукции.



Этим символом обозначаются компоненты, предлагаемые в индивидуальном оформлении.

ТИСНЕНИЕ НА ИЗДЕЛИЯХ ДЛЯ ОБСЛУЖИВАНИЯ ЗА СТОЛОМ

Минимальное количество: 6 упаковок

Срок предоставления образца:

Продукция отправляется через 7–10 рабочих дней после получения утвержденного образца графического дизайна

Площадь оттиска: От 6 мм до 10 см, в зависимости от площади поверхности изделия, на которую наносится оттиск

ПЛАТА ЗА ИНДИВИДУАЛЬНЫЙ ДИЗАЙН (КРАТЧАЙШИЙ СРОК ДОСТАВКИ)

Плата за образец: ** (Взимается при поставке образца и вычитается из стоимости первой поставляемой партии продукции)

Плата за изготовление формы: ** (Взимается один раз, при поставке образца)

Плата за подготовку: ** (Взимается каждый раз, когда поставляется заказанная партия продукции)

Плата за оттиск (с каждой стороны): **



ВЫБИРАЙТЕ ЛЮБОЙ ИЗ СТАНДАРТНЫХ ЦВЕТОВ ОТТИСКОВ



красный желтый голубой синий зеленый оранжевый

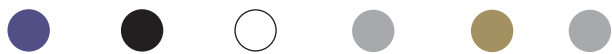

фиолетовый черный белый серый золотистый серебристый

Фактическая расцветка может слегка отличаться от образцов цветов, напечатанных в каталоге.

ИНСТРУКЦИИ ПО ОФОРМЛЕНИЮ ЗАКАЗА НА ПОСТАВКУ ОБРАЗЦА

1. Для того, чтобы заполнить и послать запрос о предоставлении образца, обратитесь к местному представителю фирмы Cambro.
2. Предоставляйте готовый к воспроизведению графический дизайн (только в цифровом формате). Заполненный запрос о предоставлении образца должен быть получен фирмой Cambro ПЕРЕЖДЕ, чем вы предоставите графический дизайн. Если дизайн не завершен, предлагаются услуги художника-оформителя (50 долларов в час).
3. Отправьте графический дизайн по электронной почте местному представителю фирмы Cambro или непосредственно в фирму Cambro по адресу personalizationcel@cambro.com. В заголовке электронного сообщения, содержащего графический дизайн, должно быть указано наименование логотипа; в сообщении должны содержаться адресные данные отправителя.
Характеристики файла: Масштаб воспроизведения 100%, разрешение 300 точек на дюйм.
Тип файла: Adobe® Illustrator® или Photoshop®.
Формат файла: JPEG, TIFF или EPS. Отправьте содержащий графический дизайн файл, записанный на компакт-диск, по адресу:
CEL - Attn: C.E.L. Customer Service. c/o DHL Solutions, Tradeboulevard 3, 4761 RL Moerdijk, Holland.
4. С вопросами, относящимися к графическому дизайну, обращайтесь по тел. 714-230-4491.
5. Для того, чтобы началось производство индивидуализированной продукции, отдел обслуживания заказчиков фирмы Cambro должен получить по факсу подписанное заказчиком подтверждение заказа. Бланк подтверждения заказа прилагается к каждому образцу.

** Цены можно узнать у торгового представителя фирмы Cambro.

КУВШИНЫ ИЗ ПОЛИКАРБОНАТА SAMWEAR®

- Материал — практически неразрушимый поликарбонат Samwear®.
- Легкие, удобные в обращении кувшины.
- Особые контуры кромки и носика предотвращают разливы, в том числе напитков со льдом.
- Ребристое днище обеспечивает полную и гигиеничную сушку.

Цвета: прозрачный (135). Выпускается также кувшин P600CW янтарного цвета (153).

Емкость измеряется до края.

Возможна индивидуализация дизайна. Информацию, инструкции по оформлению заказов и цены см. в разделе, посвященном нанесению эмблем.



«СКЛАДСКИЕ АРТИКУЛЫ И ЦВЕТА НА ЕВРОПЕЙСКОМ СКЛАДЕ»

WSZYTKIE DZBANKI: (135)

P600CW, P480CW и P320CW
Стандартные кувшины, широко применяемые в пищевой индустрии.



КОД	P320CW	P480CW	P600CW	P60CW
ЕМКОСТЬ	0,95 л	1,4 л	1,8 л	1,8 л
ВЫСОТА С НОСИКОМ	17 см	20 см	20,5 см	23 см
ДИАМЕТР С РУЧКОЙ	14,5 см	16 см	17 см	18,5 см
УПАКОВКА, КГ (М²)	1,7 (0,02)	2,17 (0,022)	2,49 (0,026)	2,92 (0,030)

Шт. в упаковке: 6

PL60CW

Кувшин Laguna® с граненой поверхностью, скрывающей царапины. Соответствует по стилю стакану Laguna. Для разлива напитков спереди или напитков со льдом сбоку.

PE600CW

Экономичный кувшин из поликарбоната. Облегченная конструкция. Напиток наливается из носика, напиток со льдом сбоку.

P64CW

Кувшин сужающейся формы с противокпельным носиком.

PC64CW

Три положения вращающейся крышки позволяют наливать напиток со льдом, наливать только напиток или полностью закрывать кувшин.



КОД	PL60CW	PE600CW	P64CW	PC64CW
ЕМКОСТЬ	1,8 л	1,8 л	1,9 л	1,9 л
ВЫСОТА С НОСИКОМ	20 см	20 см	23,5 см	24,8 см с крышкой
ДИАМЕТР С РУЧКОЙ	17 см	18,7 см	18,5 см	18,5 см
УПАКОВКА, КГ (М²)	2,01 (0,033)	1,94 (0,03)	3 (0,04)	3,27 (0,034)

Шт. в упаковке: 6

УТВАРЬ ДЛЯ БАРОВ, БОКАЛЫ И ДЕСЕРТНАЯ ПОСУДА SAMWEAR® ALISO® ИЗ ПОЛИКАРБОНАТА

Стаканы и бокалы Aliso для баров имитируют внешний вид, массивность и прозрачность стекла, но изготавливаются из небьющегося поликарбоната. Гладкие бесшовные поверхности делают стаканы и бокалы Aliso стильным элементом обслуживания в ресторанах, на открытом воздухе и у бассейна.

- Крупные, массивные основания повышают устойчивость стаканов.
- Форма оснований обеспечивает быструю и полную сушку.
- Не растрескиваются при охлаждении или замораживании.

Цвет: прозрачный (135).

Емкость стаканов измеряется до края.

Возможно оформление по индивидуальному заказу; см. раздел «Индивидуализация дизайна».



«СКЛАДСКИЕ АРТИКУЛЫ И ЦВЕТА НА ЕВРОПЕЙСКОМ СКЛАДЕ»

WSZYSTKIE NACZYNNIA BAROW ALISO: (135)
GB850CW, GB1200CW: (135)



КОД	BWM10CW	BWW10CW	BWP14CW	BWB16CW	GB850CW	GB1200CW	DG3CW*
ОПИСАНИЕ	Мартини	Вино	Легкое пиво	Пиво	Бокалы	Бокалы	Десертная Посуда
МАКС. ДИАМЕТР	12,2 см	7,5 см	8,3 см	12,1 см	7 см	7 см	5,8 см
МАКС. ВЫСОТА	17,5 см	17,1 см	24,3 см	15,9 см	15,9 см	19,4 см	7,7 см
ПОЛНОРАЗМЕРНАЯ СТОЙКА САМРАСК	9S638	2S5638	2S5958	16S638	36S534	36S738	49S318
ЕМКОСТЬ ДО КРАЯ	310,5 мл	310,5 мл	458,4 мл	473 мл	266 мл	378 мл	100 мл
ШТ. В УПАКОВКЕ	12	24	24	12	24	24	72
УПАКОВКА, КГ (М²)	3,7 (0,068)	2,8 (0,023)	7,16 (0,048)	3,4 (0,024)	2,46 (0,024)	3,06 (0,027)	4,08 (0,02)

* Поставляются только в полных упаковках.

СТАКАНЫ SAMBRO®

Стаканы фирмы Sambro выглядят, как стекло, похожи на ошупь на стекло, но изготовлены из экономичного, легкого, небьющегося пластика. Эти стаканы весят почти в два раза меньше стеклянных, что упрощает и делает более безопасной работу персонала, переносающего и подающего напитки. Наши стаканы примерно на 33% дешевле сравнимой стеклянной

посуды. Небьющиеся стаканы не приходится заменять так часто, как стеклянные, а персоналу не приходится тратить время на сбор и удаление осколков.

Все наши стаканы пригодны для машинной мойки и изготавливаются с выступами, упрощающими их укладку в стопки, перевозку и хранение.

Расширяйте ассортимент предлагаемых

вами услуг! Стаканы фирмы Sambro давно заслужили высокую репутацию в ресторанах, больницах и школах; внешне почти неотличимые от высококачественных стеклянных изделий, они чрезвычайно полезны в любых обстоятельствах, требующих использования небьющейся посуды. Элегантный дизайн наших стаканов

делает их незаменимыми на курортах и при обслуживании групповых мероприятий на открытом воздухе. Каковы бы ни были ваши потребности, вы всегда можете подобрать стакан фирмы Sambro, идеально подходящий к любым условиям обслуживания.

Элегантный дизайн



HUNTINGTON®

Элегантный дизайн, небьющийся материал



LAGUNA®

Имитация чеканной текстуры



NEWPORT

Рифленый рисунок поверхности



DEL MAR®

Внешний вид кракелированного стекла

РЕКОМЕНДУЕМОЕ ПРИМЕНЕНИЕ: Подача напитков в барах и загородных клубах, в гостиничных номерах, у бассейнов и на открытом воздухе, на пляжах, на набережных и в тематических парках аттракционов, в отелях и на курортах, на свадьбах и коммерческих мероприятиях, выездное обслуживание.

Универсальные изделия



ЦВЕТНЫЕ СТАКАНЫ

Экономичные стаканы



ИЗ ПОЛИКАРБОНАТА SAMWEAR®

Практически неразрушимый материал



ИНДИВИДУАЛИЗАЦИЯ ДИЗАЙНА

Предлагается на стаканах любых моделей



Стойка Camrack® IceExpress для лед

- Намного сокращает время подготовки к банкету.
 - Позволяет одновременно заполнять льдом 25 стаканов.
 - Уменьшает бой посуды и риск загрязнения.
 - Лед заполняет стаканы, не рассыпаясь и не подтекая.
- Подробнее в разделе «Стойки Camrack».

РЕКОМЕНДУЕМОЕ ПРИМЕНЕНИЕ: обслуживание напитками семейных обедов, пиццерий, больниц, кафетериев, школ, домов престарелых.



Добавляйте привлекательные логотипы, рекламирующие ваше предприятие и побуждающие покупателей снова и снова пользоваться вашими услугами; более подробные сведения о нанесении логотипов см. в разделе «Индивидуализация дизайна».

CAMLID®

- Плотные, предотвращающие разлив напитков одноразовые крышки для стаканов Newport, Laguna и Colorware.
- Экологически полезны, уменьшают объем выбрасываемых одноразовых крышек для стаканов с детскими напитками.
- Возможность многократного использования стаканов делает замену одноразовых крышек более экономичной.
- Предлагаются прозрачные стаканы, позволяющие видеть содержимое.
- Крышки подходят к стаканчикам с напитками для служащих предприятия.
- На крышках обозначен код размера соответствующих стаканов.
- Предусмотрен перекрестный разрез для трубочки.
- По специальному заказу на стаканы наносятся эмблемы или рисунки.



* Поставляются только в полных упаковках.



Одноразовые крышки для стаканов Colorware



КОД КРЫШКИ	CL900P	CL950P
СООТВ. СТАКАНЫ	900P2	950P2
ВМЕСТИМОСТЬ СТАКАНА	287 мл	290 мл
ШТ. В УПАКОВКЕ	1,000	1,000
УПАКОВКА, КГ (М³)	2,72 (0,03)	2,72 (0,02)

Цвет: прозрачный (190).

Одноразовые крышки для стаканов Laguna®



КОД КРЫШКИ	CLLT6	CLLT10	CLLT12
СООТВ. СТАКАНЫ	LT6	LT10	LT12
ВМЕСТИМОСТЬ СТАКАНА	177,4 мл	295,7 мл	354,9 мл
ШТ. В УПАКОВКЕ	1,500	1,000	1,000
УПАКОВКА, КГ (М³)	2,72 (0,03)	2,27 (0,03)	2,72 (0,03)

Цвет: прозрачный (190).

Одноразовые крышки для стаканов Newport



КОД КРЫШКИ	CLNT5	CLNT8	CLNT10	CLNT12	CLNT20
СООТВ. СТАКАНЫ	NT5	NT8	NT10	NT12	NT20
ВМЕСТИМОСТЬ СТАКАНА	189 мл	228 мл	300 мл	373 мл	650 мл
ШТ. В УПАКОВКЕ	1,500	1,000	1,000	1,000	1,500
УПАКОВКА, КГ (М³)	2,72 (0,03)	2,72 (0,02)	2,27 (0,03)	2,27 (0,03)	2,27 (0,03)

Цвет: прозрачный (190).

СТАКАНЫ «ХАНТИНГТОН» И СТАКАНЫ «НЬЮПОРТ» ИЗ ПОЛИКАРБОНАТА SAMWEAR®

Стаканы «Хантингтон»

- Элегантно выглядят, на ощупь не отличаются от стеклянных, но позволяют сократить большие затраты на замену разбитых стаканов.
- Изготавливаются из практически неразрушимого поликарбоната.
- Легкие.
- Снабжены выступами, предотвращающими slipping при укладке в стопы.
- Днище с трехсторонним стоком легко моется и сушится.

Цвета: лазурный, (196), прозрачный (135).

Емкость стаканов измеряется до края.

Возможно оформление по индивидуальному заказу; см. раздел «Индивидуализация дизайна».

Стаканы «Хантингтон» защищены следующими патентами США: 386,047.



«СКЛАДСКИЕ АРТИКУЛЫ И ЦВЕТА НА
ЕВРОПЕЙСКОМ СКЛАДЕ»

HT5CW, HT8CW, HT120CW, HT10CW, HT12CW: (135)



КОД	HT5CW	HT8CW	HT10CW	HT120CW	HT12CW	HT14CW	HT16CW	HT22CW
МАКС. ДИАМЕТР	6,0 см	6,8 см	7,1 см	7,6 см	8,6 см	8,3 см	8,4 см	8,9 см
МАКС. ВЫСОТА	9,0 см	11,3 см	12,2 см	12,8 см	9,5 см	12,4 см	14 см	17 см
САМРАСК	49S318	36S418	36S434	25S434	25S418	25S434	25S534	25S638
ЕМКОСТЬ ДО КРАЯ	148 мл	237 мл	296 мл	355 мл	355 мл	414 мл	473 мл	652 мл
ШТ. В УПАКОВКЕ	36	36	36	36	36	36	36	36
УПАКОВКА, КГ (М³)	1,75 (0,008)	2,37 (0,011)	2,8 (0,0127)	3,26 (0,015)	3,17 (0,018)	3,43 (0,016)	3,9 (0,02)	4,78 (0,025)

Стаканы «Ньюпорт»

- Рифленные поверхности придают безопасным и дешевым пластиковым стаканам внешний вид высококачественных стеклянных.
- Ударопрочный стиралакрилонитрил не крошится и не ломается.
- Выступы для укладки в стопы предотвращают slipping.
- Буртик Sani-Rim обеспечивает гигиеничность прикасающейся к губам поверхности.

Цвета: прозрачный (152), розоватый (409), янтарный (153), синевато-серый (401).

Емкость стаканов измеряется до края.

Возможно оформление по индивидуальному заказу; см. раздел «Индивидуализация дизайна».

Температура жидкостей в емкостях из стиралакрилонитрила не должна превышать 85°С.



«СКЛАДСКИЕ АРТИКУЛЫ И ЦВЕТА НА
ЕВРОПЕЙСКОМ СКЛАДЕ»

NT5, NT8, NT9, NT10, NT12, NT16: (152)



КОД	NT5	NT8	NT9	NT10	NT12	NT14	NT16	NT20
МАКС. ДИАМЕТР	6,4 см	6,8 см	8,3 см	7,1 см	7,6 см	7,9 см	8,3 см	8,7 см
МАКС. ВЫСОТА	9,4 см	10,2 см	8,4 см	11,6 см	13 см	12,7 см	14,6 см	16,5 см
ПОЛНОРАЗМЕРНАЯ СТОЙКА САМРАСК	36S318	36S418	25S318	36S434	25S434	25S434	25S534	25S638
ЕМКОСТЬ ДО КРАЯ	189 мл	228 мл	275 мл	300 мл	373 мл	414 мл	485 мл	650 мл
ШТ. В УПАКОВКЕ	36	36	36	36	36	36	36	36
УПАКОВКА, КГ (М³)	1,6 (0,0082)	1,9 (0,0082)	2,1 (0,0096)	2,4 (0,0116)	2,5 (0,0201)	2,8 (0,0209)	3,08 (0,0232)	3,8 (0,0288)

СТАКАНЫ LAGUNA® И DEL MAR®

Стаканы Laguna

- Поверхность с «кованой» структурой скрывает пятна от высохших жидкостей и царапины.
- Изготавливаются из ударопрочного стиралакрилонитрила.
- Легкие, удобные в обращении.

«СКЛАДСКИЕ АРТИКУЛЫ И ЦВЕТА НА ЕВРОПЕЙСКОМ СКЛАДЕ»

LT8, LT10, LT12, LT14, LT16, LT22: (152)

Цвета: прозрачный (152), испанский зеленый (427).

Емкость стаканов измеряется до края.

Возможно оформление по индивидуальному заказу; см. раздел «Индивидуализация дизайна».

Стаканы Laguna защищены патентом США 405,319.

Температура жидкостей в емкостях из стиралакрилонитрила не должна превышать 85°С.



КОД	LT6	LT8	LT10	LT12	LT14	LT16	LT22
МАКС. ДИАМЕТР	6,3 см	6,9 см	7,4 см	7,9 см	8,3 см	8,4 см	9,3 см
МАКС. ВЫСОТА	10,7 см	10,9 см	12,1 см	12,7 см	13,1 см	14 см	15,4 см
ПОЛНОРАЗМЕРНАЯ СТОЙКА SAMRACK®	36S418	36S418	36S434	25S434	25S434	25S534	16S534
ЕМКОСТЬ ДО КРАЯ	177,4 мл	236,6 мл	295,7 мл	354,9 мл	414 мл	473,2 мл	650,6 мл
ШТ. В УПАКОВКЕ	36	36	36	36	36	36	36
УПАКОВКА, КГ (М³)	2,02 (0,010)	2,31 (0,013)	2,5 (0,015)	2,92 (0,017)	3,18 (0,019)	3,64 (0,021)	4,58 (0,030)

Стаканы Del Mar

- Рифленные поверхности придают безопасным и дешевым пластиковым стаканам внешний вид высококачественных стеклянных.
- Ударопрочный стиралакрилонитрил не крошится и не ломается.
- Выступы для укладки в стопы предотвращают слипание.
- Бортик Sani-Rim обеспечивает гигиеничность прикасающейся к губам поверхности.

Цвета: прозрачный (152), красный (156), сапфировый синий (608), светло-янтарный (609).

Емкость стаканов измеряется до края.

Возможно оформление по индивидуальному заказу; см. раздел «Индивидуализация дизайна».

Температура жидкостей в емкостях из стиралакрилонитрила не должна превышать 85°С.



КОД	D8	D12	D14	D16	D24
МАКС. ДИАМЕТР	6,7 см	7,5 см	8,3 см	7,8 см	8,7 см
МАКС. ВЫСОТА	10,6 см	12,0 см	8,3 см	15,1 см	16,8 см
ПОЛНОРАЗМЕРНАЯ СТОЙКА SAMRACK	36S418	25S434	25S318	25S534	25S638
ЕМКОСТЬ ДО КРАЯ	237 мл	355 мл	414 мл	473 мл	710 мл
ШТ. В УПАКОВКЕ	36	36	36	36	36
УПАКОВКА, КГ (М³)	2,2 (0,010)	3 (0,014)	3,4 (0,018)	3,9 (0,019)	5 (0,026)

ЦВЕТНЫЕ СТАКАНЫ И СТАКАНЫ ДЛЯ СОСА-COLA® ИЗ СТИРОЛАКРИЛОНИТРИЛА

- Классические экономичные стаканы, находящие идеальное применение в ресторанах.
- Текстурированная наружная поверхность, устойчивая к образованию царапин.
- Изготавливаются из ударопрочного стиролакрилонитрила.
- Внутренние выступы для укладки в стопу упрощают хранение.
- Бортик Sani-Rim обеспечивает гигиеничность прикасающейся к губам поверхности.

Цвета: розоватый (409), синевато-серый (401), прозрачный (152), янтарный (153), рубиново-красный (156).

Емкость стаканов измеряется до края.

Возможно оформление по индивидуальному заказу; см. раздел «Индивидуализация дизайна».

Температура жидкостей в емкостях из стиролакрилонитрила не должна превышать 85°С.



«СКЛАДСКИЕ АРТИКУЛЫ И ЦВЕТА НА ЕВРОПЕЙСКОМ СКЛАДЕ»

1200P: (152)



КОД (72 ШТ. В УПАКОВКЕ)	500P	800P	900P	950P	1200P	1600P	2000P	—
КОД (24 ШТ. В УПАКОВКЕ)	500P2	800P2	900P2	950P2	1200P2	1600P2	2000P2	3200P2
МАКС. ДИАМЕТР	5,7 см	6,7 см	8,1 см	7,0 см	7,5 см	8,0 см	8,6 см	10 см
МАКС. ВЫСОТА	9,2 см	10,2 см	8,25 см	11,1 см	13,2 см	14,6 см	16,5 см	18,4 см
ПОЛНОРАЗМЕРНАЯ СТОЙКА САМРАСК®	49S318	36S418	25S318	36S418	25S434	25S534	25S638	16S738
ЕМКОСТЬ ДО КРАЯ	154 мл	231 мл	287 мл	290 мл	373 мл	485 мл	650 мл	976 мл
ШТ. В УПАКОВКЕ С КОДОМ P	72	72	72	72	72	72	72	—
ШТ. В УПАКОВКЕ С КОДОМ P2	24	24	24	24	24	24	24	24
УПАКОВКА НА 72 ШТ., КГ (М³)	2,84 (0,013)	3,58 (0,016)	3,83 (0,019)	4,33 (0,021)	5,05 (0,024)	6 (0,035)	7,7 (0,036)	—
УПАКОВКА НА 24 ШТ., КГ (М³)	0,98 (0,005)	1,25 (0,006)	1,32 (0,007)	1,50 (0,007)	1,75 (0,008)	2,5 (0,015)	2,72 (0,013)	3,59 (0,020)

Стаканы для напитков фирмы Coca-Cola®

- Высокие матовые стаканы с эмблемой компании Coca-Cola.
- Только для посетителей предприятий общественного питания, пользующихся автоматами для разлива газированных напитков компании Coca-Cola.

Цвет: прозрачный (152).

Логотип печатается только белым цветом.

Эти стаканы с товарными знаками не подлежат перепродаже и предлагаются только предприятиям, использующим оборудование Coca-Cola Fountain.

Температура жидкостей в емкостях из стиролакрилонитрила не должна превышать 85°С.



КОД	20CC	32CC
МАКС. ДИАМЕТР	8,6 см	10 см
МАКС. ВЫСОТА	6,4 см	7,3 см
ПОЛНОРАЗМЕРНАЯ	25S638	16S738
		стойка Camrack
ЕМКОСТЬ ДО КРАЯ	650 мл	976 мл
ШТ. В УПАКОВКЕ	72	24
УПАКОВКА, КГ (М³)	7,7 (0,036)	3,56 (0,020)

СТАКАНЫ И БОКАЛЫ ИЗ ПОЛИКАРБОНАТА SAMWEAR®

Стаканы из поликарбоната Samwear

- На вид и на ощупь напоминают стекло, но изготавливаются из практически неразрушимого поликарбоната.
- Текстурированная наружная поверхность, устойчивая к образованию царапин.
- Гладкая внутренняя поверхность упрощает очистку.
- Бортик Sani-Rim обеспечивает гигиеничность прикасающейся к губам поверхности.

Цвета: прозрачный (152), янтарный (153).

 Емкость стаканов измеряется до края.

 Возможно оформление по индивидуальному заказу; см. раздел «Индивидуализация дизайна».



«СКЛАДСКИЕ АРТИКУЛЫ И ЦВЕТА НА
 ЕВРОПЕЙСКОМ СКЛАДЕ»

 500CW, 800CW: (152)



КОД	500CW	800CW	850CW	950CW	1200CW	1600CW
МАКС. ДИАМЕТР	5,7 см	6,7 см	8,6 см	7,0 см	7,5 см	7,9 см
МАКС. ВЫСОТА	9,2 см	10,2 см	9,7 см	11,1 см	13,2 см	14,6 см
ПОЛНОРАЗМЕРНАЯ СТОЙКА SAMRACK®	49S318	36S418	25S418	36S418	36S434	25S534
ЕМКОСТЬ ДО КРАЯ	160 мл	237 мл	269 мл (утолщенный)	284 мл	384 мл	503 мл
ШТ. В УПАКОВКЕ	48	48	48	48	48	48
УПАКОВКА, КГ (М³)	1,92 (0,008)	2,51 (0,012)	4,31 (0,017)	3 (0,015)	4 (0,02)	4,3 (0,023)

Графины Samliter из поликарбоната Samwear

- Очень удобны для разлива соков и вин при использовании буфетов или за столом.
- Легкий и практически неразрушимый поликарбонат Samwear препятствует образованию вмятин и царапин.
- Графины Samliter поставляются с плоскими крышками, предотвращающими разлив жидкостей.
- Крышка с носиком для разлива (заказывается отдельно) предохраняет напиток от загрязнения, и в то же время обеспечивает возможность быстрого наполнения стаканов.

Цвет: прозрачный (135).
 Цвет крышки: белый (148).

 Крышка с разливным носиком не зарегистрирована Национальным санитарным фондом США.



«СКЛАДСКИЕ АРТИКУЛЫ И ЦВЕТА НА
 ЕВРОПЕЙСКОМ СКЛАДЕ»

 WW1000CW, WW500CW, WW250CW: (135)
 WW1000L, WW1000LS: (148)

КОД	ЕМКОСТЬ	ВЫСОТА	УПАКОВКА, КГ (М³)
Графины Samlitters с крышки: (WW1000L, WW250L)			
WW1500CW	1,5 л	25,4 см	3,86 (0,0445)
WW1000CW	1 л	24,8 см	3,3 (0,03)
WW500CW	0,5 л	20,0 см	2 (0,02)
WW250CW	0,25 л	15,9 см	1 (0,01)
крышки			
WW1000LS	(крышки с носиком для графинов на 1,5, 1 и 0,5 л)		0,2 (0,001)
WW1000L	(для графинов на 1,5, 1 л и 0,5 л)		0,2 (0,001)
WW250L	(для графинов на 0,25 л)		0,2 (0,001)

Шт. в упаковке: 12 Крышки с носиками (Pour Spout Lid) заказываются отдельно.



БАК ДЛЯ НАПИТКОВ, ВЕДРО С РУЧКОЙ И ЧАШИ SWIRL BOWL®

Бак для напитков емкостью 21 л

- Очень удобен для смешивания и подачи напитков, приготовленных из концентратов.
- На бак нанесена измерительная шкала в имперских и метрических единицах.
- Ударопрочный полиэтилен выдерживает воздействие температур от -40°С до 70°С.

Цвет: белый (148).

Возможно оформление по индивидуальному заказу; см. раздел «Индивидуализация дизайна».



КОД	ЕМКОСТЬ	УПАКОВКА КГ (М³)
DSPR6	21 л	1,72 (0,043)

Шт. в упаковке: 1



DSPR6
Емкость: 21 л.

Полиэтиленовое ведро с ручкой

- Большое универсальное ведро емкостью 21 л очень удобно для смешивания, хранения и перевозки напитков.
- Ударопрочный полиэтилен выдерживает воздействие температур от -40°С до 70°С и препятствует образованию пятен.
- Плотно закрывающаяся крышка с защелкой продается отдельно.



КОД	УПАКОВКА КГ (М³)
PWB22	6,5 (0,09)
RFSC12 (крышка)	1,6 (0,01)

Шт. в упаковке: 6 Цвет: естественный белый (148).



Градировка мерной шкалы приближительна.

Чашы Swirl Bowls

- Очень удобны при раздаче горячих и холодных гарниров, десертов, соусов и фруктов.
- Размещаются на тарелках и укладываются штабелем в отделениях буфетов.
- Изготавливаются из практически неразрушимого поликарбоната Samweat или ударопрочного стиролакрлонитрила.

Цвета:

Цвета чаш SRB5CW, SRB13CW, SRB5 и SRB13: прозрачный (135), черный (110), белый (148).

Цвета чаш SRB5 и SRB13: прозрачный (152), черный (110), белый (148).



Модель CLSRB5 не зарегистрирована Национальным санитарным фондом США.



Предлагаются крышки одноразового пользования

«СКЛАДСКИЕ АРТИКУЛЫ И ЦВЕТА НА ЕВРОПЕЙСКОМ СКЛАДЕ»

SRB5CW: (135)



SRB13CW

SRB5CW



КОД	ЕМКОСТЬ	ШТ. В УПАКОВКЕ	УПАКОВКА, КГ (М³)
Поликарбоната Samweat®			
SRB5CW	148 мл	24	1,36 (0,0064)
SRB13CW	384 мл	24	2,34 (0,009)
SAN			
SRB5	148 мл	24	1,36 (0,0064)
SRB13	384 мл	24	2,36 (0,009)
Одноразовая крышка			
CLSRB5	—	1,000	10 (2,24)

Цвет одноразовой крышки: прозрачный (152).

ВЕДЕРКИ ДЛЯ ОХЛАЖДЕНИЯ ВИНА, ЧАШИ ДЛЯ ПУНША И ЦВЕТОЧНАЯ ВАЗА ИЗ ПОЛИКАРБОНАТА SAMWEAR®

Ведерки для охлаждения вина

- Позволяют охлаждать и демонстрировать белое вино и шампанское.
- Прочный поликарбонат Samwear не растрескивается, не ломается и легко очищается.
- Предлагается хромированная стойка для ведерка, позволяющая не занимать лишнее место на столе.

Цвет: прозрачный (135).
Стандартный цвет стойки: хромовый (136).

Возможно оформление по индивидуальному заказу; см. раздел «Индивидуализация дизайна».



КОД	РАЗМЕРЫ ДИАМ. x ВЫС	УПАКОВКА, КГ (М³)
Ведерко		
WC100CW	20,3 x 23,2 см	1 (0,014)
WC100CWNH (без ручек)	20,3 x 22,9 см	1 (0,014)
Стойки		
WCS30		2 (0,04)

Шт. в упаковке: 1



WC100CW



WC100CWNH

WCS30

Чаши для пунша на текстурированных подставках

- Находят идеальное применение при обслуживании вечеринок, свадеб и официальных приемов.
- Материал — практически неразрушимый поликарбонат Samwear®.
- Привлекательное текстурированное наружное покрытие, препятствующее образованию царапин, и гладкая внутренняя поверхность легко очищаются.

Цвет: хрустальный (176).

Емкость измеряется до края.

Индивидуализация дизайна не производится.



«СКЛАДСКИЕ АРТИКУЛЫ И ЦВЕТА НА
ЕВРОПЕЙСКОМ СКЛАДЕ»

PPB18: (176)



КОД	ВНУТР. ДИАМЕТР	ПРИБЛ. ЕМКОСТЬ	ШТ. В УПАКОВКЕ	УПАКОВКА, КГ (М³)
PPB15	38,1 см	10,6 л	1	1,22 (0,036)
PPB18	45,7 см	19,1 л	1	2,18 (0,060)
PPB23	58,4 см	37,8 л	1	4 (0,13)

Ваза для цветов из поликарбоната Samwear

- Украшает столовые, столы в кафетериях, палаты пациентов и подносы для обслуживания гостиничных номеров.
- Материал — практически неразрушимый поликарбонат Samwear®.
- В такой вазе хорошо выглядят свежий бутон розы или колоритный искусственный букет.

Цвета: прозрачный (135), белый (148).



Белый (148)

Прозрачный (135)



КОД	ОПИСАНИЕ	ШТ. В КАЖД. УПАКОВКЕ	УПАКОВКА, КГ (М³)
BV6CW	Ваза для цветов 15,24 см	12	1,00 (0,010)

ДЕМОНСТРАЦИЯ БЛЮД И ПРОДУКТОВ



САЛАТНИЦЫ И БЛЮДО

- Приготавливайте, храните и подавайте все салаты, пользуясь одноразовыми, дешевыми, современно выглядящими емкостями.
- Салатницы и блюдо изготавливаются из ударопрочного, препятствующего образованию пятен и вмятин стиролакрилонитрила.
- Находят идеальное применение в гастрономических отделах, лавках, торгующих бутербродами, и буфетах, а также при обслуживании мероприятий.
- Крышки с ручками изготавливаются из хрустально-прозрачного, практически неразрушимого поликарбоната Camwear®.

Цвета салатниц и блюда: прозрачный (152), черный (110), белый (148), красный (404).

Цвет крышек салатниц: прозрачный (135).

Салатницы Deli Crocks защищены патентами США D 504,283 S, D 503,871 S и D 494,419 S. Крышка с фестончатыми краями для демонстрации пищевых продуктов защищена патентом США US Patent D 509,705 S.



«СКЛАДСКИЕ АРТИКУЛЫ И ЦВЕТА НА ЕВРОПЕЙСКОМ СКЛАДЕ»

DC5, DC10: (110), (148)
DCC5, DCC10: (135)



Контейнеры для приготовления, хранения и подачи салатов.



Компактное хранение штабелем.



Прозрачные крышки с ручками помогают избежать загрязнения блюд и способствуют сохранению их свежести.



Крышкой можно пользоваться как подставкой, возвышающей салатницу на столе буфета или в витрине гастронома.



Крышка служит вторым дном при демонстрации блюд и помогает поддерживать чистоту.

Салатницы, блюдо



КОД	DC5	DC10	DP15
ОПИСАНИЕ	Салатницы	Салатницы	Блюдо
РАЗМЕРЫ Ш x Д x В	17,5 x 26 x 8 см	26,5 x 33,5 x 8 см	40 x 30,5 x 5,5 см
ПРИБЛ. ЕМКОСТЬ	2 л	4,6 л	3,2 л
УПАКОВКА КГ (М³)	1,8 (0,010)	3,08 (0,02)	3,91 (0,014)

Шт. в упаковке: 6

Крышки салатниц



КОД	DCC5 для DC5	DCC10 для DC10
РАЗМЕРЫ Ш x Д x В	15 x 23,8 x 3,5 см	24 x 31 x 3,5 см
ПРИБЛ. ЕМКОСТЬ	0,85 л	1,9 л
УПАКОВКА КГ (М³)	2,95 (0,014)	2,27 (0,011)

Шт. в упаковке: 6



БЛЮДА И МИСКИ SHOWFEST®

- Позволяют выгодно демонстрировать холодные закуски и салаты в буфетах и барах.
- Изготавливаются из ударопрочного, не растрескивающегося и не отслаивающегося, устойчивого к образованию пятен стиролакрилонитрила.
- Предлагаются лотки и подносы самых различных форм и размеров, позволяющие экономить площадь витрины.

Цвета: черный (110), белый (148).

Треугольные блюда защищены патентом США № 419,364.



«СКЛАДСКИЕ АРТИКУЛЫ И ЦВЕТА НА ЕВРОПЕЙСКОМ СКЛАДЕ»

SFG1012, SFG1015, SFG820, SFG1220, SFT1010, SFT1212: (110), (148)



Овальные блюда с фестончатыми краями



КОД	SFV1015
РАЗМЕРЫ Ш x Д x В	25,4 x 38 x 5 см
ПРИБЛ. ЕМКОСТЬ	2,8 л
УПАКОВКА КГ (М³)	2,08 (0,017)

Шт. в упаковке: 6

Прямоугольные блюда с фестончатыми краями



КОД	SFR1012
РАЗМЕРЫ Ш x Д x В	25,4 x 31,8 x 7,6 см
ПРИБЛ. ЕМКОСТЬ	4,3 л
УПАКОВКА КГ (М³)	2,33 (0,013)

Шт. в упаковке: 6



Восьмиугольные блюда



КОД	SFG1012	SFG1015	SFG820	SFG1220
РАЗМЕРЫ Ш x Д x В	25,4 x 30,5 x 5 см	25,4 x 38 x 5 см	20,3 x 50,8 x 5 см	30,5 x 50,8 x 5 см
ПРИБЛ. ЕМКОСТЬ	2,8 л	3,3 л	3,7 л	5,8 л
УПАКОВКА КГ (М³)	2,04 (0,0115)	2,63 (0,0143)	3,26 (0,0147)	5,04 (0,0218)

Шт. в упаковке: 6

Треугольные блюда



КОД	SFT1010	SFT1212	SFT1515
РАЗМЕРЫ Ш x Д x В	25,4 x 30,5 x 6,4 см	30,5 x 38 x 6,4 см	38 x 50,8 x 6,4 см
ПРИБЛ. ЕМКОСТЬ	1,9 л	2,8 л	4,2 л
УПАКОВКА КГ (М³)	1,23 (0,011)	1,80 (0,015)	2,74 (0,023)

Шт. в упаковке: 6

САЛАТНИЦЫ И МИСКИ ИЗ ПОЛИКАРБОНАТА SAMWEAR®

Текстурированные круглые МИСКИ

- Текстурированная наружная поверхность придает им элегантный внешний вид, а гладкая внутренняя поверхность легко очищается.
- Материал — практически неразрушимый поликарбонат Samwear®, рассчитанный на долгие годы службы.
- Очень удобны для размещения фруктов, салатов, закусок и десертов.

Цвет: хрустальный (176).

Индивидуализация дизайна производится.

Емкость измеряется до ободка.



«СКЛАДСКИЕ АРТИКУЛЫ И ЦВЕТА НА ЕВРОПЕЙСКОМ СКЛАДЕ»

PSB6, PSB8, PSB10, PSB12: (176)

Рифленые салатницы

- Стильные, современные емкости для привлекающей внимание демонстрации салатов.
- Материал — практически неразрушимый поликарбонат Samwear®, прозрачный как стекло, но, в отличие от стекла, не бьющийся.
- В отличие от акриловых, эти прочные, легкие салатницы не обкалываются и не растрескиваются.
- Препятствуют образованию пятен и запахов, устойчивы к воздействию кислот.

Цвета: прозрачный (135), черный (110), белый (148)*.

*Белые (148) прямоугольные рифленые миски не поставляются.

Емкость измеряется до ободка.



Круглые салатницы «Горный хрусталь»

КОД	PSB6	PSB8	PSB10	PSB12
ВНУТРЕННИЙ ДИАМЕТР	15,2 см	20,3 см	25,4 см	30,5 см
ПРИБЛ. ЕМКОСТЬ	556 мл	1,7 л	3,0 л	5,5 л
ШТ. В УПАКОВКЕ	12	12	12	12
УПАКОВКА КГ (М³)	1,03 (0,005)	2,16 (0,012)	4,2 (0,022)	6 (0,04)

Цвет: хрустальный (176).

Круглые салатницы «Горный хрусталь»



КОД	PSB15	PSB18	PSB23
ВНУТРЕННИЙ ДИАМЕТР	38,1 см	45,7 см	58,4 см
ПРИБЛ. ЕМКОСТЬ	10,6 л	19,1 л	37,8 л
ШТ. В УПАКОВКЕ	4	4	4
УПАКОВКА, КГ (М ³)	2,67 (0,034)	6 (0,06)	9 (0,1)

Цвет: хрустальный (176).

Прямоугольные рифленые салатницы



КОД	RSB912CW	RSB1014CW	RSB1419CW
НАРУЖНЫЙ ДИАМЕТР	22,9 x 30,8 см	27,3 x 37 см	36,2 x 49,2 см
ПРИБЛ. ЕМКОСТЬ	2,7 л	4,7 л	11,3 л
ШТ. В УПАКОВКЕ	12	4	4
УПАКОВКА, КГ (М ³)	4 (0,02)	2,11 (0,015)	4 (0,03)

Белые (148) прямоугольные рифленые миски не поставляются.

Круглые рифленые салатницы



КОД	RSB6CW	RSB8CW	RSB10CW	RSB12CW
ВНУТРЕННИЙ ДИАМЕТР	15,2 см	20,3 см	25,4 см	30,5 см
ПРИБЛ. ЕМКОСТЬ	564 мл	1,6 л	3,0 л	5,5 л
ШТ. В УПАКОВКЕ	12	12	12	12
УПАКОВКА, КГ (М ³)	1 (0,005)	3 (0,015)	5,3 (0,026)	9 (0,05)

«СКЛАДСКИЕ АРТИКУЛЫ И ЦВЕТА НА ЕВРОПЕЙСКОМ СКЛАДЕ»

RSB15CW: (135)

RSB10CW, RSB12CW: (110), (135)



КОД	RSB15CW	RSB18CW	RSB23CW
ВНУТРЕННИЙ ДИАМЕТР	38,1 см	45,7 см	58,1 см
ПРИБЛ. ЕМКОСТЬ	10,6 л	19,1 л	37,8 л
ШТ. В УПАКОВКЕ	4	4	4
УПАКОВКА, КГ (М ³)	5,5 (0,04)	6,3 (0,06)	10 (0,1)

КОЛОКОЛООБРАЗНЫЕ, УДЕШЕВЛЕННЫЕ И СТЕКЛОВОЛОКОННЫЕ МИСКИ

Колоколообразные текстурированные миски из поликарбоната Camwear®

- Очень удобны для демонстрации фруктов и салатов.
- Вносящая разнообразие альтернатива традиционным текстурированным круглым мискам Cambro.
- Материал — практически неразрушимый поликарбонат Camwear.

Цвет: хрустальный (176).
 Индивидуализация дизайна производится.
 Емкость измеряется до ободка.



КОД	BSB10	BSB12	BSB18
ВНУТРЕННИЙ ДИАМЕТР	25,0 см	30,5 см	45,7 см
ПРИБЛ. ЕМКОСТЬ	2,0 л	3,8 л	11,8 л
ШТ. В УПАКОВКЕ	12	4	4
УПАКОВКА КГ (М³)	3,08 (0,014)	1,71 (0,014)	4 (0,04)

Удешевленные миски

- Экономичные емкости.
- Ударопрочный материал, утвержденный федеральным управлением США.

Цвета: «Береза» (174), черный (110).
 Индивидуализация дизайна производится.
 Емкость измеряется до ободка.



КОД	SB55	SB60	SB80
ВНУТРЕННИЙ ДИАМЕТР	14,5 см	15,2 см	20,3 см
ПРИБЛ. ЕМКОСТЬ	325 мл	375 мл	925 мл
УПАКОВКА КГ (М³)	3,27 (0,014)	4,01 (0,015)	9 (0,03)

Шт. в упаковке: 72



Миски из стекловолокна

- Прочные миски из стекловолокна, которым придается приятный внешний вид изделий из волокнистого дерева.
- Цвета не блекнут даже после многих лет непрерывного обслуживания и мойки.

Цвет: «Темное плетение» (301).
 Индивидуализация дизайна не производится.
 Чтобы посмотреть образец этого цвета, перейдите в раздел группы Camtray®.
 Емкость измеряется до ободка.



КОД	6F	8F
ВНУТРЕННИЙ ДИАМЕТР	15,6 см	20,3 см
ПРИБЛ. ЕМКОСТЬ	425 мл.	925 мл
УПАКОВКА КГ (М³)	1,05 (0,003)	2 (0,006)

Шт. в упаковке: 12



ВЫСТАВОЧНЫЕ КРЫШКИ И ПОДНОСЫ ИЗ ПОЛИКАРБОНАТА SAMWEAR®

- Демонстрационные крышки способствуют сохранению свежести кондитерских изделий, хлеба и десертов.
- Практически неразрушимый поликарбонат Samwear® прозрачен, как стекло.
- Отверстия сбоку или сзади обеспечивают быстрый и беспрепятственный доступ к содержимому без удаления крышки.

«СКЛАДСКИЕ АРТИКУЛЫ И ЦВЕТА НА ЕВРОПЕЙСКОМ СКЛАДЕ»

DT1220CW: (110)
RD1200CW, DD1220ECW, DD1220BECW, DD1220SCW,
RD1220CW, RD1220CWH: (135)

Крышки

Цвет: прозрачный (135).

Возможно оформление по индивидуальному заказу.

* Высота крышек указывается без учета ручек. Высота ручек: 3 см.

Выставочные подносы

Цвета: оранжево-розовый (149), желтый (145), голубой (142), зеленый (140), белый (148), черный (110).

Цвета, рекомендованные Национальным санитарным фондом США: белый (148), голубой (142), зеленый (140).

Подносы

Цвет: прозрачный (135), черный (110).

Индивидуализация дизайна не производится.

** Заказное изделие, нет на складе - возврату не подлежит.



Выставочные подносы укладываются в стопы. См. сведения о рекламных подносах на стр. 47.



RD1220CW



RD1220CWH



RD1200CW



DD1220BECW



Выставочный поднос – DT1220CW



Колпак DD1220SCW с боковым вырезом

КОД	ПРИБЛ. РАЗМЕРЫ Д x Ш x В*	ОПИСАНИЕ	ШТ. В УПАКОВКЕ	УПАКОВКА, КГ (М³)
Крышки				
RD1200CW	30,5 см	Крышка для торта	1	0,97 (0,021)
DD1220CW	30,5 x 50,8 x 16,8 см	Крышка-колпак	1	1,78 (0,044)
DD1220ECW	30,5 x 50,8 x 16,8 см	Колпак с торцевым вырезом	1	1,65 (0,044)
DD1220BECW	30,5 x 50,8 x 16,8 см	2 торцевыми вырезами	1	1,53 (0,046)
DD1220SCW	30,5 x 50,8 x 16,8 см	Колпак с боковым вырезом	1	1,65 (0,050)
DD1826CW	45,7 x 66 x 17,8 см	Крышка-колпак	1	3 (0,08)
RD926CW	22,9 x 66 x 17,8 см	Колпак с торцевым вырезом	1	6 (0,03)
RD1220CW	30,5 x 50,8 x 16,8 см	Прямоугольная крышка	1	1,84 (0,031)
RD1220CWH	30,5 x 50,8 x 16,8 см	Прямоугольная с петлями	1	1,88 (0,026)
RD1826CW	45,7 x 66 x 12 см	Прямоугольная крышка	1	3 (0,055)
RD1826CWH	45,7 x 66 x 12 см	Прямоугольная с петлями	1	3 (0,055)
Подносы - для крышек серии 1220				
DT1220CW	30,5 x 50,8 см	Поднос	1	0,88 (0,008)
Выставочные подносы - для всех крышек серии 1826				
1826MT**	45,2 x 65,2 x 2,7 см	Поднос	6	7,06 (0,025)

КОНТЕЙНЕРЫ И ЛОЖКИ

Круглые контейнеры

- Находят идеальное применение в салатных барах, на буфетных столах и в кафетериях предприятий.
- Препятствуют образованию пятен и запахов под воздействием уксуса, растительных масел и майонеза.
- Изготавливаются из ударопрочного материала, одобренного федеральным управлением США по контролю пищевых продуктов и медикаментов.
- Гладкая поверхность легко очищается.

Цвета одноцветных контейнеров: клюквенный (416), черный (110), бежевый (133), красно-коричневый (195).

Цвет прозрачных черпаков: прозрачный (152).

Цвет крышки: белый (148).

Возможна индивидуализация дизайна.

* Крышки цветных и прозрачных контейнеров не взаимозаменяемы.



«СКЛАДСКИЕ АРТИКУЛЫ И ЦВЕТА НА ЕВРОПЕЙСКОМ СКЛАДЕ»

ССР12: (152)



КОД	ВЫСОТА	ВЕРХ. ДИАМЕТР	ДИАМЕТР РАЗРЕЗА
Размеры одноцветных контейнеров с крышкой			
CP12	13,2 см	12,9 см	12,1 см
CP15	11 см	16,8 см	15,7 см
CP27	17,2 см	16,8 см	15,6 см
Размеры прозрачных контейнеров с крышкой			
ССР12	13,7 см	13,3 см	12,4 см
ССР15	11,1 см	17,2 см	15,9 см
ССР27	17,5 см	17,2 см	15,7 см

КОД	ЕМКОСТЬ	ШТ. В УПАКОВКЕ	УПАКОВКА, КГ (М ³)
Одноцветные контейнеры			
CP12	1,1 л с крышкой	12	2,98 (0,029)
CP15	1,4 л с крышкой	6	2 (0,02)
CP27	2,4 л с крышкой	6	2,53 (0,031)

Крышки для одноцветных контейнеров

СРЛ12*	Подходит к прозрачн. ССР12	12	0,5 (0,003)
СРЛ27*	Подх. к прозр. ССР15 и ССР27	12	0,64 (0,004)

Прозрачные контейнеры

ССР12	1,1 л с крышкой	12	3,44 (0,029)
ССР15	1,4 л с крышкой	6	2,18 (0,020)
ССР27	2,4 л с крышкой	6	3 (0,03)

Крышки для прозрачных контейнеров

ССРЛ12*	Подходит к прозрачн. ССР12	12	0,5 (0,03)
ССРЛ27*	Подх. к прозр. ССР15 и ССР27	12	1 (0,004)

Черпаки для соусов Camwear®

- Порционные черпаки позволяют точно отмерять количество подливки или другого ингредиента блюда.
- Изогнутый конец рукоятки упрощает обращение.
- Опираются на края контейнеров и кастрюль, не соскальзывая внутрь.
- Изготовлены из практически неразрушимого поликарбоната Camwear®, безотказно служат многие годы.

Цвета: черный (110), бежевый (133), прозрачный (135), белый (148), красно-коричневый (195).

* В комплект черпаков Cambro входят 8 черпаков с надписями и 4 без надписей. 8 надписей: 1 Thousand Island, 1 French, 1 House, 1 Italian, 1 Bleu Cheese, 1 Ranch, 1 Low Cal, 1 Caesar. Это идеальный начальный комплект черпаков для салатного бара.

Заказные надписи на черпаках. СМ. дополнительную информацию в разделе «Индивидуализация дизайна». Максимальная площадь надписи: 2,5 x 1,2 см.

Поставляются в упаковках.

Поставляется по специальному заказу, не хранится на складе, не подлежит возврату.



«СКЛАДСКИЕ АРТИКУЛЫ И ЦВЕТА НА ЕВРОПЕЙСКОМ СКЛАДЕ»

LD85: (135), (110)

LD105: (135), (110)



*Черпаки с надписями.

КОД	ОПИСАНИЕ	РАЗМЕР	ЕМКОСТЬ	УПАКОВКА, КГ (М ³)
LD85	Обычный	21,6 см	25 мл	0,5 (0,003)
LD85A*	В комплекте	21,6 см	25 мл	0,5 (0,003)
LD105	Обычный	26,8 см	30 мл	0,6 (0,004)
LD105A*	В комплекте	26,8 см	30 мл	0,6 (0,004)
LD130	Обычный	33 см	30 мл	0,63 (0,004)
LD130A*	В комплекте	33 см	30 мл	0,63 (0,004)

Шт. в упаковке: 12

РАЗДАТОЧНЫЕ ЛОЖКИ, ЩИПЦЫ И ЖАРОПРОЧНЫЕ ЛОЖКИ И ЛОПАТКИ ИЗ ПОЛИКАРБОНАТА SAMTENSILS®

Черпаки и раздаточные ложки из поликарбоната Samwear®

- Изготавливаются из практически неразрушимого поликарбоната Samwear®, не тускнеют, не деформируются, не обкалываются.
- Широкая ручка и формованное углубление для большого пальца обеспечивают удобный, надежный захват.
- С задней стороны ручки раздаточной ложки предусмотрен вырез, позволяющий подвешивать ее на краю кастрюли или лотка.
- Указана приблизительная вместимость ложек; эти данные непригодны для измерения.



Цвета: черный (110), бежевый (133), красный (404), прозрачный (135), белый (148).

Возможно оформление по индивидуальному заказу; см. раздел «Подносы с заказным дизайном».



«СКЛАДСКИЕ АРТИКУЛЫ И ЦВЕТА НА ЕВРОПЕЙСКОМ СКЛАДЕ»

SP08CW, SP010CW, SP011CW, SP013CW, SP013CW: (110), (135)
SP011CW: (110)
SP010CW: (135)

Перфорированные раздаточные ложки из поликарбоната Samwear



КОД	SP0P10CW	SP0P11CW	SP0P13CW
ОПИСАНИЕ	25,5 см Перфор. салатная ложка	28 см Перфор. ложка для закусок.	33 см Перфор. ложка для закусок.
РАЗМЕР	26 x 4,3 см	28,3 x 7,3 см	33,3 x 7,3 см
УПАКОВКА КГ (М³)	0,27 (0,001)	0,68 (0,003)	1,0 (0,007)

Шт. в упаковке: 12

Раздаточные ложки из поликарбоната Samwear



КОД	SP08CW	SP010CW	SP011CW	SP013CW
ОПИСАНИЕ	20,5 см Салатная ложка	25,5 см Салатная ложка	28 см Ложка для закусок	33 см Ложка для закусок
РАЗМЕР	20,6 x 3,8 см	26 x 4,3 см	28,3 x 7,3 см	33,3 x 7,3 см
УПАКОВКА КГ (М³)	0,23 (0,0011)	0,27 (0,001)	0,68 (0,002)	1,01 (0,007)

Шт. в упаковке: 12

Жаропрочные ложки и лопатки Samtensil

- Очень удобны при приготовлении и раздаче горячих и холодных блюд.
- Изготавливаются из долговечного жаропрочного материала, выдерживающего воздействие температур от -40°С до 190°С.

- В ручках предусмотрены отверстия для хранения на крючках и вырезы для подвешивания на краю кастрюли.

Цвет: янтарный (150), черный (110).

Индивидуализация дизайна производится.



«СКЛАДСКИЕ АРТИКУЛЫ И ЦВЕТА НА ЕВРОПЕЙСКОМ СКЛАДЕ»

SP013, SP0P13, SPA14: (150)
SP011, SP0P11: (110), (150)



Жаропрочные ложки и лопатки Samtensil



КОД	SP011	SP013	SPA14
ОПИСАНИЕ	28 см ложка для закусок.	33 см Цельная ложка	35,5 см Лопатка
РАЗМЕР	28,3 x 7,3 см	33,3 x 7,3 см	35,9 x 8,9 см
УПАКОВКА КГ (М³)	0,68 (0,003)	3,2 (0,02)	1,54 (0,009)

Шт. в упаковке: 12

Серия Samtensil: жаростойкие перфорированные ложки и кантовальные лопатки с прорезями



КОД	SP0P11	SP0P13	SPASL14
ОПИСАНИЕ	28 см Перф. ложка	33 см Перф. ложка	35,5 см Лопатка с прорезями
РАЗМЕР	28,3 x 7,3 см	33,3 x 7,3 см	35,9 x 8,9 см
УПАКОВКА КГ (М³)	0,68 (0,003)	3,2 (0,02)	7 (0,65)

Шт. в упаковке: 12

ЩИПЦЫ LUGANO®

- Цветные щипцы изготавливаются материала, выдерживающего нагрев до 149°С; очень удобны при раздаче холодных и горячих блюд, даже при использовании столов с паровым отоплением.
- Прозрачные щипцы изготавливаются поликарбоната, выдерживающего нагрев до 99°С.

Плоские и фестончатые щипцы Lugano

- Позволяют с легкостью перемещать легко выскальзывающие продукты, такие, как салатная зелень и помидоры.
- Эргономичная конструкция фестончатых щипцов надежное удержание продуктов одним движением пальцев.
- Плоские щипцы удерживают продукты.

Цвета: черный (110), бежевый (133), прозрачный (135), красный (404), белый (148).

Гарантия на цветные щипцы 2 года.

* Прозрачные устойчивы к нагреву до 99°С.

** Красные щипцы устойчивые к нагреву до 99°С.



«СКЛАДСКИЕ АРТИКУЛЫ И ЦВЕТА НА ЕВРОПЕЙСКОМ СКЛАДЕ»

6TGS, 12TGS, TG6, TG9: (135), (110)
9TGS: (135), (110), (148)

Плоские щипцы



КОД	TG6	TG9
РАЗМЕР	15 см	23 см
УПАКОВКА, КГ (М³)	0,34 (0,001)	0,69 (0,003)

Шт. в упаковке: 12

Фестончатые щипцы



КОД	6TGS	9TGS	12TGS
РАЗМЕР	15 см	23 см	30,5 см
УПАКОВКА, КГ (М³)	0,37 (0,002)	0,83 (0,004)	1,16 (0,006)

Шт. в упаковке: 12

Коленчатые щипцы Lugano и щипцы

- Эргономичная конструкция коленчатых захватов облегчает раздачу самых различных пищевых продуктов.
- Щипцы типа надежное удержание легко выскальзывающих продуктов.

Цвета: черный (110), бежевый (133), прозрачный (135), белый (148).

Гарантия на цветные щипцы 2 года.

патентом США D 530,994 S.

Щипцы Lugano серии Easy-Grasp не зарегистрированы Национальным санитарным фондом США.



Плоские щипцы из поликарбоната



КОД	TGA8	TGA11
ОПИСАНИЕ	Коленчатый захват	Коленчатый захват
РАЗМЕР	21 см	27,5 см
УПАКОВКА, КГ (М³)	0,85 (0,006)	1,3 (0,007)

Шт. в упаковке: 12



Зубчатые щипцы



КОД	TGG6	TGG9
ОПИСАНИЕ	Захват Easy-Grasp	Захват Easy-Grasp
РАЗМЕР	15,24 см	24 см
УПАКОВКА, КГ (М³)	0,63 (0,004)	1,05 (0,007)

Шт. в упаковке: 12

СОЛОНКИ, ПЕРЕЧНИЦЫ И БАНКИ ДЛЯ ПРИПРАВ ИЗ ПОЛИКАРБОНАТА SAMWEAR®

Солонки и перечницы из поликарбоната Samwear

- Незаменимы как на кухне, так и на обеденном столе и в отделении для приправ на предприятии быстрого обслуживания.
- Прозрачный, практически неразрушимый поликарбонат Samwear® и кодирующие цветные крышки упрощают идентификацию содержимого.
- Пригодны к мойке в посудомоечной машине и устойчивы к воздействию пищевых кислот.

Цвет солонок: прозрачный (135).

Возможно оформление по индивидуальному заказу; см. раздел «Индивидуализация дизайна».



96SKRLF
Для приправ
мелкого помола



96SKRLD
Для соли и перца



96SKRLM
Для приправ
среднего помола



96SKRLC
Для измельченного сыра



96SKRLP
Для петрушки



КОД	ПРИБЛ ЦВЕТ КГ (М³)	УПАКОВКА, КГ (М³)
Солонки и перечницы поставляются с крышками (прибл. емкость 300 мл)		
96SKRF (крышка с мелкими отверстиями)	зеленая (407)	1,40 (0,009)
96SKRP (с крышкой для петрушки)	белая (148)	1,40 (0,009)
96SKRD (с крышкой для соли и перца)	бежевая (406)	1,40 (0,009)
96SKRC (крышка для тертого сыра)	желтая (405)	1,40 (0,009)
96SKRM (крышка с отв. среднего диам.)	розовая (408)	1,40 (0,009)
Сменные крышки для солонок и перечниц (не заменяют крышки Samliter)		
96SKRLF крышка с мелкими отверстиями	зеленая (407)	0,2 (0,001)
96SKRLP вариант	белый (148)	0,2 (0,001)
96SKRLD крышка для соли и перца	бежевая (406)	0,2 (0,001)
96SKRLC крышка для тертого сыра	желтая (405)	0,2 (0,001)
96SKRLM крышка с отв. среднего диам.	розовая (408)	0,2 (0,001)

Шт. в упаковке: 12

Банки для приправ из поликарбоната Samwear

- Позволяют хранить такие приправы, как горчица, кетчуп, салатные приправы, джем и сальса.
- Материал — прозрачный, практически неразрушимый поликарбонат Samwear.
- Крышки с прорезями позволяют использовать пустые банки в качестве подставок для вилок.

Цвет: прозрачный (135).

Возможно оформление по индивидуальному заказу; см. раздел «Индивидуализация дизайна».



КОД	ПРИБЛ. ЕМКОСТЬ	РАЗМЕРЫ: ВИС. X ГЛ.	ШТ. В УПАКОВКЕ	УПАКОВКА, КГ (М³)
Набор банок для приправ				
CJ80CW	240 мл	10,2 x 8,3 см	24	0,37 (0,007)

СТЕЛЛАЖ





100% Whole Grain
KOSHER SALT
Pure and Natural

THE GREAT SOURCE
MAGNOLIA
MAGNOLIA

THE GREAT SOURCE
NON PAREIL
CAPERS

HOUSE OF AUSTRY
HUSH PUPPY

RELIABLE
Emb

Emb

Emb

Emb

QUAKER
OATS
QUICK

WHEAT
RICE
BEANS
PASTA
NUTS
SEEDS

WHEAT

RICE

BEANS

PASTA

WHEAT

RICE

BEANS

PASTA

QUAKER
OATS
QUICK

WHEAT

10L - 10qt
8L - 8qt
6L - 6qt
4L - 4qt
2L - 2qt

10L - 10qt
8L - 8qt
6L - 6qt
4L - 4qt
2L - 2qt

QUAKER
OATS
QUICK

WHEAT

10L - 10qt
8L - 8qt
6L - 6qt
4L - 4qt
2L - 2qt

10L - 10qt
8L - 8qt
6L - 6qt
4L - 4qt
2L - 2qt

Camshelving®



Безопасное хранение
и перевозка пищевых
продуктов



Допускается машинная
мойка (за исключением
движущихся
компонентов)



Пригодны для
хранения пищевых
продуктов



Пригодны для
хранения пищевых
продуктов



Полипропилен,
пригодный для
повторной переработки

**НИКАКИХ
БОЛТОВ И ГАЕК!**



БЫСТРО МОЮТСЯ



ЛЕГКО УСТАНОВЛИВАЮТСЯ И РЕГУЛИРУЮТСЯ



ИСКЛЮЧИТЕЛЬНО ПРОЧНЫ, ДОЛГОВЕЧНЫ, УСТОЙЧИВЫ



НЕ РЖАВЕЮТ

Инструкции по монтажу и схематические чертежи в формате САПР можно найти на сайте www.cambro.com, KCL или AutoQuotes

CAMGUARD
ANTIMICROBIAL SHELF PLATES

СТЕЛЛАЖИ БЫСТРО МОЮТСЯ

Система гигиеничного хранения продуктов

- Полки легко удаляются и моются в посудомоечной машине.
- Гладкая поверхность полипропилена быстро очищается при протирке.
- Разлитые жидкости удаляются быстро и беспрепятственно, что уменьшает риск перекрестного загрязнения продуктов.
- В стеллажах Camshelving нет сварных швов, в связи с чем жидкости и грязь не могут проникнуть в мельчайшие щели.

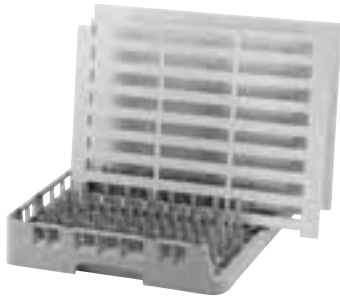

Полки можно размещать на открытой с одной стороны стойке Camrack® OETR314 и мыть в производственной посудомоечной машине.



- Воздействие ионов серебра препятствует размножению плесени, грибков и бактерий.
- Материал Camguard постоянно оказывает воздействие, подавляющее рост вредных микроорганизмов в периоды между дезинфекциями.
- Бактерицидный материал Camguard добавлен в основу всех полок, в связи с чем он не удаляется при протирке или мойке и не изнашивается.



ПРОЧНОСТЬ, ДОЛГОВЕЧНОСТЬ, УСТОЙЧИВОСТЬ

Прочность стали

- Несущие компоненты стеллажей — стойки и перекладины — изготавливаются из стали с толстым наружным покрытием из полипропилена.
- Внутренние стальные сердечники гарантируют прочность, долговечность и устойчивость стеллажей Camshelving.
- Толстое полипропиленовое покрытие не обкалывается, не ломается и устойчиво к коррозии.
- Соединители стоек обеспечивают исключительную поперечную устойчивость.



Несущие компоненты изготавливаются из стальных стержней с покрытием.

Грузоподъемность: стационарные и передвижные секции

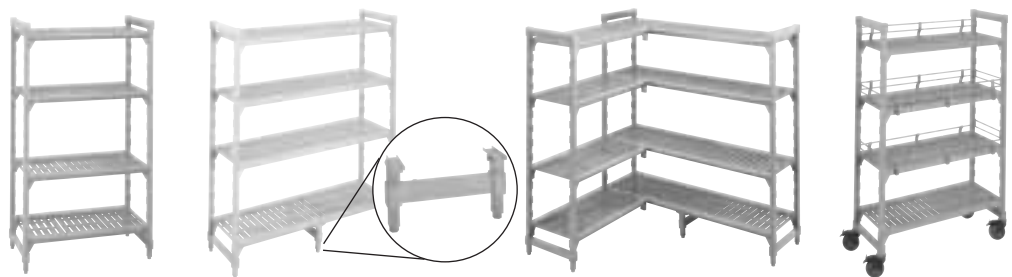

	ОДИНАРНАЯ СЕКЦИЯ - 4 ПОЛКИ	ОДИНАРНАЯ СЕКЦИЯ - 4 ПОЛКИ	НАПОЛЬНАЯ ОПОРА	УГЛОВАЯ СЕКЦИЯ	ПЕРЕДВИЖНАЯ СЕКЦИЯ
ДЛИНА ПЕРЕКЛАДИНЫ	600 — 1200 мм	1300 — 1700 мм	1300 — 1700 мм	600 — 1200 мм	600 — 1200 мм
ГРУЗОПОДЪЕМНОСТЬ КАЖДОЙ ПОЛКИ	200 кг	150 кг	454 кг	180 кг	—
ОБЩАЯ ГРУЗОПОДЪЕМНОСТЬ СЕКЦИИ С 4 ПОЛКАМИ	800 кг	600 кг	—	720 кг	340 кг

Напольные опоры под нижними полками. Они рекомендуются в том случае, если длина перекладин составляет не менее 1370 мм.

Если длина перекладин рекомендуется применять угловые соединители.

В связи с ограниченной грузоподъемностью роликов максимальная общая грузоподъемность передвижной секции стеллажа Camshelving составляет не более 340 кг.

ЛЕГКО СОБИРАЮТСЯ И РЕГУЛИРУЮТСЯ!

Стеллажи любой конфигурации, подходящие к помещению любой площади

- Планируйте эффективное использование полезной площади любого помещения.
- Стеллаж собирается за считанные минуты; для сборки требуется только резиновый или деревянный молоток.
- Полки можно перемещать на расстояния, кратные 100 мм, не разбирая весь стеллаж.
- Возможно соединение двух секций с полками, расположенными на различной высоте, что максимально повышает универсальность хранилища.
- Угловые соединители позволяют устанавливать секции под прямым углом одна к другой или в П-образной конфигурации.

ВЫСОТА СТОЙКИ	РАССТОЯНИЕ МЕЖДУ ПАЗАМИ	КОЛ-ВО ПАЗОВ В СТОЙКЕ
Стационарные секции		
1400 мм	100 мм	12
1500 мм	100 мм	13
1600 мм	100 мм	14
1700 мм	100 мм	15
1800 мм	100 мм	16
Передвижные секции		
990 мм	100 мм	7
1490 мм	100 мм	12
1590 мм	100 мм	13
1690 мм	100 мм	14
1790 мм	100 мм	15

Легко регулируется

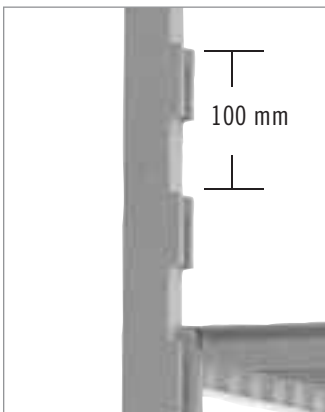

Расположение полок по высоте можно регулировать, не разбирая стеллаж; расстояние между соседними пазами для перекладин, по вертикали, составляет 100 мм.

Легко собирается!



Перекладины быстро вставляются сверху в формованные пазы типа «ласточкин хвост».

ОТСУТСТВИЕ РЖАВЧИНЫ

Полезны в любом хранилище, влажном или сухом

- В стеллажах Camshelving нет сварных швов и обнаженных металлических компонентов, в связи с чем они никогда не ржавеют.
- Стеллажи Camshelving, рассчитанные на температуру до -38°C , — идеальная система хранения продуктов в морозильных и холодильных камерах, а также в любых влажных или сухих хранилищах.
- Даже морская вода и ветер с моря не приводят к коррозии стеллажей Camshelving.



Предоставляется ограниченная гарантия отсутствия ржавления и коррозии в перекладинах и стационарных стойках на протяжении всего срока их эксплуатации.



Сухое хранилище



Холодильное хранилище

SAMSHELVING®: КОНСУЛЬТАЦИИ И КОМПЛЕКТЫ НАСТЕННЫХ ПОЛОК



Бесплатные консультации для покупателей стеллажей Camshelving

Фирма Cambro предоставляет бесплатные консультационные услуги с помощью патентованной компьютерной программы. Для того, чтобы связаться с отделом консультаций для покупателей стеллажей Camshelving, позвоните в фирму Cambro по тел. 7-498-602-5050 отправьте запрос

по факсу 7-903-189-1569 или электронная почта mplyaskina@lobainternational.com. Укажите размеры вашего хранилища, требуемое число полок в расчете на секцию, высоту стоек и любые особые требования, предъявляемые на вашем предприятии. Фирма Cambro предоставит рекомендуемый план размещения секций и список изделий для оформления заказа. Местный торговый представитель фирмы Cambro сообщит вам расценки.

Консультационные услуги фирмы Cambro предоставляются бесплатно и не влекут за собой никаких обязательств.

КОМПОНЕНТЫ

Camshelving — модульная система, позволяющая собирать стеллажи, подходящие к участкам любых размеров. Поставляются важнейшие компоненты самых различных размеров, в т. ч. стойки, соединители стоек, перекладины и полки. Из них

можно быстро собирать стеллажи тех размеров, которые требуются для максимально эффективного использования пространства хранения. Компоненты уникальной конструкции, такие, как общие стойки двух стеллажей и угловые соединители,

упрощают сборку и повышают эффективность использования хранилища.

ПЕРЕКЛАДИНЫ

Стальные перекладины с покрытием из полипропилена придают стеллажам прочность и надежность.

Перекладины вставляются в формованные пазы стоек типа «ласточкин хвост».

Для установки одной полки требуются две перекладины, определяющие длину стеллажа.

ПОЛКИ

Полки изготавливаются из полипропилена. Они пригодны к машинной мойке.

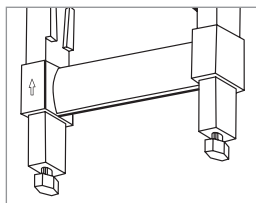
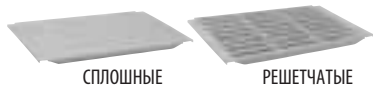

СТОЙКИ СТАЦИОНАРНОЙ СЕКЦИИ

Стальные стойки с покрытием из полипропилена придают стеллажам прочность и надежность.

Стойки определяют высоту стеллажа; их высота измеряется с учетом высоты полностью вставленных опор.

Стойка стационарной секции



СОЕДИНИТЕЛИ СТОЕК

Соединители стоек удерживают вместе две стойки и определяют ширину секции.

Соединители изготавливаются из полипропилена и обеспечивают превосходную поперечную стабилизацию перекладин.



КОМПЛЕКТ СТОЕК

Включает две стойки и комплект из одного верхнего и одного нижнего соединителей стоек.



СТОЙКИ ПЕРЕДВИЖНЫХ СТЕЛЛАЖЕЙ CAMSHELVING

Для сборки передвижного стеллажа Camshelving требуется использование стоек для передвижных секций.



РОЛИКИ ДЛЯ ПЕРЕДВИЖНЫХ СТЕЛЛАЖЕЙ CAMSHELVING

Предлагаются стандартные ролики для сухих хранилищ и ролики высшего сорта для морозильных камер, холодных и влажных помещений.



ОПТИМАЛЬНОЕ ИСПОЛЬЗОВАНИЕ СВОБОДНОЙ ПЛОЩАДИ

Предлагаются базовые и дополнительные секции стеллажей Camshelving, что упрощает оформление заказов и сборку.

Базовая секция

- Предлагаются как для стационарных, так и для передвижных секций.
- Базовые секции поставляются с двумя комплектами стоек, перекладинами и полками, позволяющими производить окончательную сборку.



Дополнительная секция

- При добавлении дополнительной секции к базовой перекладины обеих секций крепятся на одной общей стойке.
- Поэтому требуются только две дополнительные стойки, а не четыре, и нет необходимости в добавочных крепежных приспособлениях.
- Таким образом упрощение сборки и сокращение затрат достигаются без какого-либо уменьшения грузоподъемности.



Угловая секция и п-образные стеллажи

- Угловые соединители позволяют собирать угловые стеллажи и П-образные стеллажи.
- Перекладины вставляются в пазы угловых соединителей так же, как они вставляются в пазы стоек.

Комплект угловых соединителей

- Соединяет базовую секцию с другой под углом 90° или с двумя другими в П-образной конфигурации.
- Для каждой полки требуется комплект угловых соединителей.

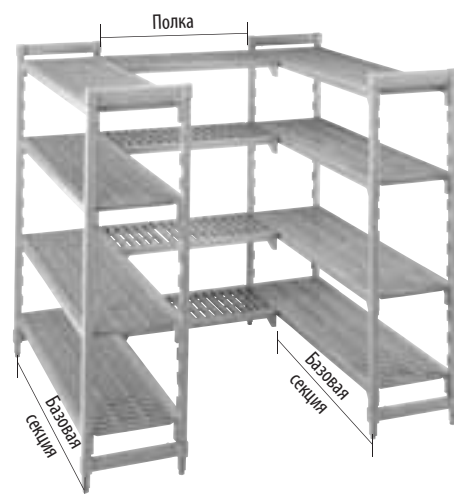

* Угловые соединители рекомендуется использовать в сочетании с перекладинами не длиннее 1200 мм; эти соединители защищены патентом США D498,664S.

Напольная опора

Увеличивает грузоподъемность нижней полки до 454 кг. Рекомендуется для секций длиной не менее 1400 мм.

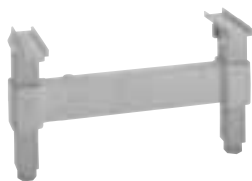

* Напольные опоры защищены патентом США 6,981,454B2.

Система ограждений

- Предотвращает падение хранящихся предметов с полок стеллажных секций.
- Находит идеальное применение в передвижных стеллажах.

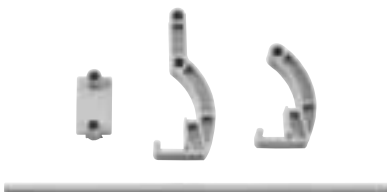

Передвижная секция

- Передвижные стеллажи Camshelving собираются с использованием стоек для перевозочных тележек и вставных роликов.
- Передвижные стеллажи не рассчитаны на использование в качестве перевозочных тележек.
- Ролики продаются отдельно.



Передвижная секция показана с дополнительными ограждениями полок.

Напольное крепление

- Если требуется неподвижная установка стеллажей, крепите их к полу болтами.
- Болты не поставляются в комплекте стеллажа.



Настенное крепление

- Настенное крепление — предохранительный компонент, соединяющий стеллаж со стеной.
- Болты для установки креплений не поставляются в комплекте стеллажа.



Идентификационная метка

- Ярлыки быстро закрепляются зажимами.
- Ярлыки изготавливаются из ПВХ.
- В комплекте поставляются 12 ярлыков (НАССР).



ДЕТАЛИ КОНФИГУРАЦИИ СТЕЛЛАЖЕЙ CAMSHELVING®

- Приведенные ниже таблицы помогут вам запланировать расположение стеллажей в вашем хранилище.
- Эти таблицы полезны также при определении фактической полезной площади полок.
- Размеры перекладин указываются с учетом их общей длины (измеряемой между внешними концами).

- В указанную длину перекладин входит ширина стоек.
- Общая длина перекладин слегка изменяется в зависимости от того, какая секция собирается заказчиком
- базовая, дополнительная, промежуточная или угловая.
- Ниже приводится краткая сводка таких изменений.

БАЗОВАЯ СЕКЦИЯ



ДОПОЛНИТЕЛЬНАЯ СЕКЦИЯ

Общая стойка базовой и дополнительной секций.

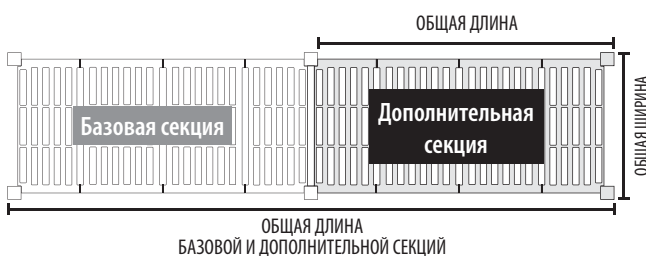

Угловая секция

Используется один набор угловых соединителей для каждой полки.

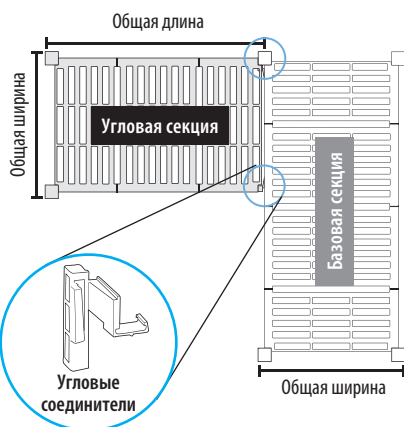

Средняя секция

Используются два набора угловых соединителей для каждой полки.

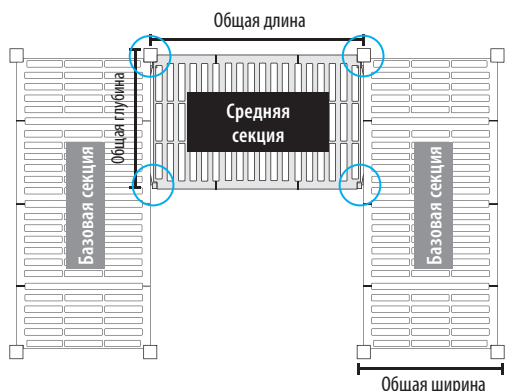

СЕКЦИЯ	БАЗОВАЯ СЕКЦИЯ ОБЩАЯ ДЛИНА	ДОПОЛНИТЕЛЬНАЯ СЕКЦИЯ ОБЩАЯ ДЛИНА	БАЗОВАЯ + ДОПОЛНИТЕЛЬНАЯ СЕКЦИИ ОБЩАЯ ДЛИНА
600 мм	680 мм	635 мм	1315 мм
700 мм	780 мм	735 мм	1515 мм
800 мм	880 мм	835 мм	1715 мм
900 мм	980 мм	935 мм	1915 мм
1000 мм	1080 мм	1035 мм	2115 мм
1100 мм	1180 мм	1135 мм	2315 мм
1200 мм	1280 мм	1235 мм	2515 мм
1300 мм	1380 мм	1335 мм	2715 мм
1400 мм	1480 мм	1435 мм	2915 мм
1500 мм	1580 мм	1535 мм	3115 мм
1600 мм	1680 мм	1635 мм	3315 мм
1700 мм	1780 мм	1735 мм	3515 мм

СЕКЦИЯ	УГЛОВАЯ СЕКЦИЯ ОБЩАЯ ДЛИНА	СРЕДНЯЯ СЕКЦИЯ ОБЩАЯ ДЛИНА
600 мм	655 мм	630 мм
700 мм	755 мм	730 мм
800 мм	855 мм	830 мм
900 мм	955 мм	930 мм
1000 мм	1055 мм	1030 мм
1100 мм	1155 мм	1130 мм
1200 мм	1255 мм	1230 мм

С перекладинами длиной до 1200 мм рекомендуется использовать угловые соединители.



Расстояние между полками

Величина промежутков между пазами типа «ласточкин хвост»: 100 мм

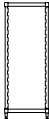
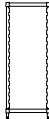
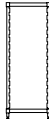

ВЫСОТА СТОЙКИ	РАССТОЯНИЕ МЕЖДУ ПАЗАМИ	КОЛ-ВО ПАЗОВ В СТОЙКЕ
Стационарные секции		
1400 мм	100 мм	13
1500 мм	100 мм	14
1600 мм	100 мм	15
1700 мм	100 мм	16
1800 мм	100 мм	18
Передвижные секции		
990 мм	100 мм	8
1490 мм	100 мм	13
1590 мм	100 мм	14
1690 мм	100 мм	15
1790 мм	100 мм	16

КОМПЛЕКТЫ СТОЕК СТАЦИОНАРНЫХ СЕКЦИЙ

					
ВЫСОТА	ГЛУБИНА	300 мм	400 мм	500 мм	600 мм
1400 мм	КОД	MSPK30140	MSPK40140	MSPK50140	MSPK60140
1500 мм	КОД	MSPK30150	MSPK40150	MSPK50150	MSPK60150
1600 мм	КОД	MSPK30160	MSPK40160	MSPK50160	MSPK60160
1700 мм	КОД	MSPK30170	MSPK40170	MSPK50170	MSPK60170
1800 мм	КОД	MSPK30180	MSPK40180	MSPK50180	MSPK60180

Шт. в упаковке: 1 Цвет: белый в крапинку (490).

«СКЛАДСКИЕ АРТИКУЛЫ И ЦВЕТА НА ЕВРОПЕЙСКОМ СКЛАДЕ»



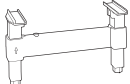
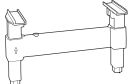
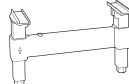
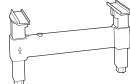

MSPK30150, MSPK40150, MSPK50150, MSPK60150,
MSPK30160, MSPK40160, MSPK50160, MSPK60160,
MSPK30170, MSPK40170, MSPK50170, MSPK60170,
MSPK30180, MSPK40180, MSPK50180, MSPK60180: (490)

НАПОЛЬНЫЕ ОПОРЫ

					
ВЫСОТА	ГЛУБИНА	300 мм	400 мм	500 мм	600 мм
165 мм	КОД	MSDS30	MSDS40	MSDS50	MSDS60

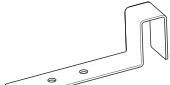
Шт. в упаковке: 1 Цвет: белый в крапинку (490).







ДОПОЛНИТЕЛЬНЫЕ ПРИНАДЛЕЖНОСТИ







						
		Напольное крепление	Настенное крепление	Угловые соединители	Этикетка 152 мм	Этикетка 76 мм
	КОД	CSEQ3	CSWF	MSCC	CSID	CSID3
	ОПИСАНИЕ	Напольное крепление	Настенное крепление	90°, левый и правый	Этикетка 152 мм	Этикетка 76 мм
	ЦВЕТ	Серебристый	Серебристый	белый в крапинку (490)	Белый, прозрачный	Белый, прозрачный
	РАЗМ.: Д x Ш x В	102 x 83 x 59 мм	238 x 48 x 73 мм	—	25 x 152 мм	25 x 76 мм
	ШТ. В УПАКОВКЕ	4 шт.	4 шт.	1 комплект из 2 деталей	12 шт.	12 шт.

КОМПЛЕКТЫ СПЛОШНЫХ ПОЛОК

«СКЛАДСКИЕ АРТИКУЛЫ И ЦВЕТА НА ЕВРОПЕЙСКОМ СКЛАДЕ»

WSZYSTKIE ZESTAWY PÓLEK JEDNOLITYCH: (490)







							
ГЛУБИНА	ДЛИНА	600 мм	700 мм	800 мм	900 мм	1000 мм	1100 мм
300 мм	КОД	MS3060SK	MS3070SK	MS3080SK	MS3090SK	MS30100SK	MS30110SK
400 мм	КОД	MS4060SK	MS4070SK	MS4080SK	MS4090SK	MS40100SK	MS40110SK
500 мм	КОД	MS5060SK	MS5070SK	MS5080SK	MS5090SK	MS50100SK	MS50110SK
600 мм	КОД	MS6060SK	MS6070SK	MS6080SK	MS6090SK	MS60100SK	MS60110SK







							
ГЛУБИНА	ДЛИНА	1200 мм	1300 мм	1400 мм	1500 мм	1600 мм	1700 мм
300 мм	КОД	MS30120SK	MS30130SK	MS30140SK	MS30150SK	MS30160SK	MS30170SK
400 мм	КОД	MS40120SK	MS40130SK	MS40140SK	MS40150SK	MS40160SK	MS40170SK
500 мм	КОД	MS50120SK	MS50130SK	MS50140SK	MS50150SK	MS50160SK	MS50170SK
600 мм	КОД	MS60120SK	MS60130SK	MS60140SK	MS60150SK	MS60160SK	MS60170SK

Шт. в упаковке: 1

Цвет: белый в крапинку (490).

КОМПЛЕКТЫ РЕШЕТЧАТЫХ ПОЛОК

							
ГЛУБИНА	ДЛИНА	600 мм	700 мм	800 мм	900 мм	1000 мм	1100 мм
300 мм	КОД	MS3060VK	MS3070VK	MS3080VK	MS3090VK	MS30100VK	MS30110VK
400 мм	КОД	MS4060VK	MS4070VK	MS4080VK	MS4090VK	MS40100VK	MS40110VK
500 мм	КОД	MS5060VK	MS5070VK	MS5080VK	MS5090VK	MS50100VK	MS50110VK
600 мм	КОД	MS6060VK	MS6070VK	MS6080VK	MS6090VK	MS60100VK	MS60110VK





							
ГЛУБИНА	ДЛИНА	1200 мм	1300 мм	1400 мм	1500 мм	1600 мм	1700 мм
300 мм	КОД	MS30120VK	MS30130VK	MS30140VK	MS30150VK	MS30160VK	MS30170VK
400 мм	КОД	MS40120VK	MS40130VK	MS40140VK	MS40150VK	MS40160VK	MS40170VK
500 мм	КОД	MS50120VK	MS50130VK	MS50140VK	MS50150VK	MS50160VK	MS50170VK
600 мм	КОД	MS60120VK	MS60130VK	MS60140VK	MS60150VK	MS60160VK	MS60170VK

Шт. в упаковке: 1

Цвет: белый в крапинку (490).

ОСНОВНЫЕ РЕШЕТЧАТЫЕ СЕКЦИИ - 400ММ





Каждая базовая секция поставляется с 2 комплектами стоек и 4 комплектами полок.

ГЛУБИНА 400 мм		 *	 *	 *	 *	 *
ВЫСОТА	ДЛИНА	900 мм	1000 мм	1100 мм	1300 мм	1500 мм
1700 мм	КОД	MSU44917PKG	MSU441017PKG	MSU441117PKG	MSU441317PKG	MSU441517PKG
1800 мм	КОД	MSU44918PKG	MSU441018PKG	MSU441118PKG	MSU441318PKG	MSU441518PKG

Шт. в упаковке: 6

ДОПОЛНИТЕЛЬНЫЕ РЕШЕТЧАТЫЕ СЕКЦИИ - 400ММ





Каждая дополнительная секция поставляется с 1 комплектом стойки и 4 комплектами полок.

ГЛУБИНА 400 мм		 *	 *	 *	 *	 *
ВЫСОТА	ДЛИНА	900 мм	1000 мм	1100 мм	1300 мм	1500 мм
1700 мм	КОД	MSA44917PKG	MSA441017PKG	MSA441117PKG	MSA441317PKG	MSA441517PKG
1800 мм	КОД	MSA44918PKG	MSA441018PKG	MSA441118PKG	MSA441318PKG	MSA441518PKG

Шт. в упаковке: 5

ОСНОВНЫЕ РЕШЕТЧАТЫЕ СЕКЦИИ - 500ММ

Каждая базовая секция поставляется с 2 комплектами стоек и 4 комплектами полок.

ГЛУБИНА 500 мм		 *	 *	 *	 *	 *
ВЫСОТА	ДЛИНА	900 мм	1000 мм	1100 мм	1300 мм	1500 мм
1700 мм	КОД	MSU45917PKG	MSU451017PK	MSU451117PKG	MSU451317PKG	MSU451517PKG
1800 мм	КОД	MSU45918PKG	MSU451018PKG	MSU451118PKG	MSU451318PKG	MSU451518PKG





Шт. в упаковке: 6

«СКЛАДСКИЕ АРТИКУЛЫ И ЦВЕТА НА
ЕВРОПЕЙСКОМ СКЛАДЕ»

WSZYSTKIE WENTYLowane REGAŁY POZĄTKOWE: (490)



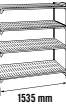

ДОПОЛНИТЕЛЬНЫЕ РЕШЕТЧАТЫЕ СЕКЦИИ - 500ММ

Каждая дополнительная секция поставляется с 1 комплектом стойки и 4 комплектами полок.

ГЛУБИНА 500 мм		 *	 *	 *	 *	 *
ВЫСОТА	ДЛИНА	900 мм	1000 мм	1100 мм	1300 мм	1500 мм
1700 мм	КОД	MSA45917PKG	MSA451017PKG	MSA451117PKG	MSA451317PKG	MSA451517PKG
1800 мм	КОД	MSA45918PKG	MSA451018PKG	MSA451118PKG	MSA451318PKG	MSA451518PKG





Шт. в упаковке: 5 * На приведенных выше чертежах указаны фактические размеры.

ОСНОВНЫЕ РЕШЕТЧАТЫЕ СЕКЦИИ - 600MM

ГЛУБИНА 600 мм						
ВЫСОТА	ДЛИНА	900 мм	1000 мм	1100 мм	1300 мм	1500 мм
1700 мм	КОД	MSU46917PKG	MSU461017PKG	MSU461117PKG	MSU461317PKG	MSU461517PKG
1800 мм	КОД	MSU46918PK	MSU461018PK	MSU461118PK	MSU461318PK	MSU461518PK

Шт. в упаковке: 6 Каждая базовая секция поставляется с 2 комплектами стоек и 4 комплектами полок.

ДОПОЛНИТЕЛЬНЫЕ РЕШЕТЧАТЫЕ СЕКЦИИ - 600MM

ГЛУБИНА 600 мм						
ВЫСОТА	ДЛИНА	900 мм	1000 мм	1100 мм	1300 мм	1500 мм
1700 мм	КОД	MSA46917PKG	MSA461017PKG	MSA461117PKG	MSA461317PKG	MSA461517PKG
1800 мм	КОД	MSA46918PKG	MSA461018PKG	MSA461118PKG	MSA461318PKG	MSA461518PKG

Шт. в упаковке: 5 Каждая дополнительная секция поставляется с 1 комплектом стойки и 4 комплектами полок.

СИСТЕМА ОГРАЖДЕНИЙ ДЛЯ СТЕЛЛАЖЕЙ CAMSHELVING® «СКЛАДСКИЕ АРТИКУЛЫ И ЦВЕТА НА ЕВРОПЕЙСКОМ СКЛАДЕ»

WSZYSTKIE WENTYLowane REGAŁY POZĄTKOWE: (490)

ИЗДЕЛИЕ	К ПЕРЕКЛАДИНЕ	600 мм	700 мм	800 мм	900 мм	1000 мм	1100 мм
 10 см	Ограждение перекладины, 2 уровня	КОД MSFT602	MSFT702	MSFT802	MSFT902	MSFT1002	MSFT1102
	КОЛ-ВО СКОБ	2	2	2	3	4	4
	КОЛ-ВО ШТЫРЕЙ	2	2	2	2	2	2
	К ПЕРЕКЛАДИНЕ	1200 мм	1300 мм	1400 мм	1500 мм	1600 мм	1700 мм
	КОД	MSFT1202	MSFT1302	MSFT1402	MSFT1502	MSFT1602	MSFT1702
	КОЛ-ВО СКОБ	4	5	5	5	5	5
КОЛ-ВО ШТЫРЕЙ	2	2	2	2	2	2	

ИЗДЕЛИЕ	К ПЕРЕКЛАДИНЕ	600 мм	700 мм	800 мм	900 мм	1000 мм	1100 мм
 5 см	Ограждение перекладины, 1 уровень	КОД MSFT601	MSFT701	MSFT801	MSFT901	MSFT1001	MSFT1101
	КОЛ-ВО СКОБ	2	2	2	3	4	4
	КОЛ-ВО ШТЫРЕЙ	1	1	1	1	1	1
	К ПЕРЕКЛАДИНЕ	1200 мм	1300 мм	1400 мм	1500 мм	1600 мм	1700 мм
	КОД	MSFT1201	MSFT1301	MSFT1401	MSFT1501	MSFT1601	MSFT1701
	КОЛ-ВО СКОБ	4	5	5	5	5	5
КОЛ-ВО ШТЫРЕЙ	1	1	1	1	1	1	

ИЗДЕЛИЕ	К ПЕРЕКЛАДИНЕ	300 мм	400 мм	500 мм	600 мм
 Концевое ограждение	КОД	MSFE30	MSFE40	MSFE50	MSFE60
	КОЛ-ВО СКОБ	2	2	2	2
	КОЛ-ВО ШТЫРЕЙ	2	2	2	2

Цвет: белый в крапинку (490).

СТОЙКИ И РОЛИКИ ПЕРЕДВИЖНЫХ СЕКЦИЙ

«СКЛАДСКИЕ АРТИКУЛЫ И ЦВЕТА НА ЕВРОПЕЙСКОМ СКЛАДЕ»

WSZYSTKIE ZESTAWY SŁUPKÓW RUCHOMYCH: (490)

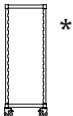
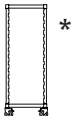
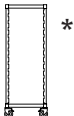

		 *	 *	 *
ВЫСОТА С РОЛИКАМИ	ГЛУБИНА	400 мм	500 мм	600 мм
990 мм	КОД	MSPRK4097	MSPRK5097	MSPRK6097
1490 мм	КОД	MSPRK40147	MSPRK50147	MSPRK60147
1590 мм	КОД	MSPRK40157	MSPRK50157	MSPRK60157
1690 мм	КОД	MSPRK40167	MSPRK50167	MSPRK60167
1790 мм	КОД	MSPRK40177	MSPRK50177	MSPRK60177

Шт. в упаковке: 1 Цвет: белый в крапинку (490). * РОЛИКИ НЕ ВХОДЯТ В КОМПЛЕКТ И ЗАКАЗЫВАЮТСЯ ОТДЕЛЬНО.



Инструкции по оформлению заказов на поставку комплектов сплошных и решетчатых полок см. на стр. 86.

ПОДВИЖНЫЕ СЕКЦИИ С РЕШЕТЧАТЫМИ ПОЛКАМИ



Каждая подвижная секция с решетчатыми полками поставляется с 2 комплектами подвижных стоек, 4 комплектами решетчатых полок и 4 роликами MSCTL.

		ГЛУБИНА 400 мм	
			
ВЫСОТА	ДЛИНА	1100 мм	1300 мм
1690 мм	КОД	MSUR441116PK	MSUR441316PK
1790 мм	КОД	MSUR441117PK	MSUR441317PK

Шт. в упаковке: 8

		ГЛУБИНА 500 мм	
			
ВЫСОТА	ДЛИНА	1100 мм	1300 мм
1690 мм	КОД	MSUR451116PK	MSUR451316PK
1790 мм	КОД	MSUR451117PK	MSUR451317PK

Шт. в упаковке: 8

		ГЛУБИНА 600 мм	
			
ВЫСОТА	ДЛИНА	1100 мм	1300 мм
1690 мм	КОД	MSUR461116PK	MSUR461316PK
1790 мм	КОД	MSUR461117PK	MSUR461317PK

Шт. в упаковке: 8

РОЛИКИ

		
ДИАМЕТР		127 мм
1690 мм	КОД	MSCTL

Шт. в упаковке: 2

РОЛИК С ХОДОВЫМ И ПОВОРОТНЫМ ТОРМОЗОМ (MSCTL)

- Поворотный ролик с тормозом, для передвижных тележек.
- Оснащен тормозом, не только останавливающим движение, но и предотвращающим поворот ролика.

СТЕЛЛАЖ CAMSHELIVING® С СИСТЕМОЙ КОМПАКТНОГО ХРАНЕНИЯ

Система компактного хранения High Density Camshelving обеспечивает максимально эффективное использование всего доступного объема хранилища, устраняя необходимость в проходах между стеллажами. Это идеальная система для предприятий, располагающих ограниченным пространством или нуждающихся в более эффективном использовании имеющегося пространства.

Система направляющих рельсов позволяет получать безопасный и беспрепятственный доступ к хранящейся продукции. Тяжелые грузы надежно перемещаются по выступающим над полом рельсам.



КОМПОНЕНТЫ

Увеличение объема хранилища: до **40%**

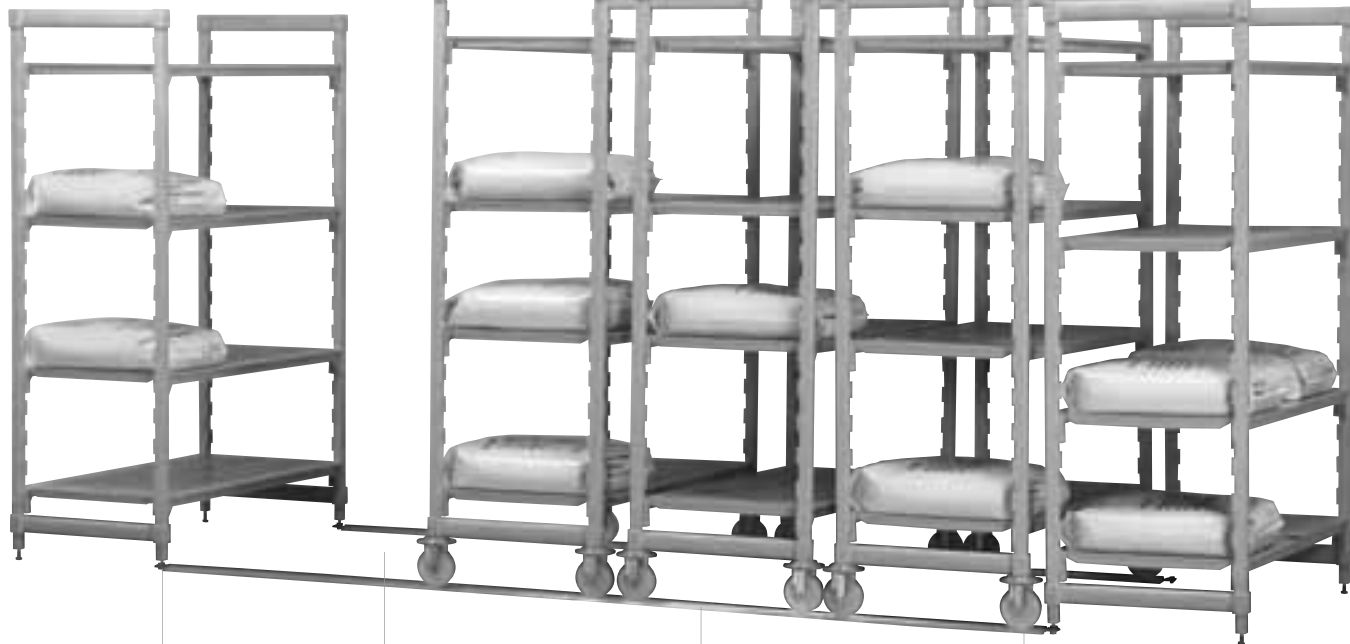

Напольные рельсовые направляющие для плавного перемещения
Рельсовая направляющая просто соединяется с нижней частью стационарной стеллажной секции Camshelving. В болтах или сверлении пола нет необходимости.

Эргономический доступ к хранящейся продукции
Оперативный проход шириной от 760 до 910 мм обеспечивает беспрепятственный доступ ко всей хранящейся продукции. Низкопрофильные рельсы скошенного сечения упрощают доступ к продукции с использованием оперативного прохода.

Выступающие рельсовые направляющие
Выступающие рельсовые направляющие образуют гладкую горизонтальную поверхность, позволяющую беспрепятственно перемещать передвижные секции. Они предотвращают накопление грязи и легко очищаются. Тяжело нагруженные передвижные секции плавно перемещаются по рельсам.

Легкое и надежное перемещение
Ролики с пазами легко и надежно перемещаются по выступающим рельсам. Рельсовые направляющие можно использовать на любой поверхности, в том числе на выложенных плиткой и неровных полах.



Простота очистки

- Система Camshelving — самая гигиеничная компактная система хранения из всех доступных на рынке.
- Выступающие над полом рельсы

предотвращают скопление грязи и легко очищаются.

- Алюминиевые рельсы и крепежные компоненты из стали не ржавеют.

- Полки стеллажей можно без труда протирать или снимать и загружать в посудомоечную машину.



СТЕЛЛАЖ CAMSHELVING® С СИСТЕМОЙ КОМПАКТНОГО ХРАНЕНИЯ

Простота оформления заказов

- Стационарные стеллажные секции Camshelving служат анкерными креплениями системы хранения.
- Передвижные секции с патентованными роликами компактной системы хранения предлагаются с решетчатыми или сплошными полками.
- Можно заказывать удобные базовые подвижные секции или подвижные секции индивидуализированной конструкции, выбирая стойки,

комплекты полок и ролики компактной системы хранения Camshelving.*

- Комплекты выступающих над полом рельсов поставляются со всеми крепежными компонентами, необходимыми для установки рельсов.

* Компоненты индивидуализированных стеллажных секций Camshelving см. на стр. 86 и 89.

Простота планировки и сборки

1. Определите размеры помещения и требуемые параметры системы хранения. Возможно одновременное использование нескольких комплектов рельсов, позволяющих устанавливать рельсы любой требуемой длины.**
2. Выберите размер базовой секции. Переоборудованные уже установленные стационарные секции стеллажей Camshelving можно использовать в качестве анкерных креплений системы хранения.
3. Выберите подвижные секции компактной системы хранения — базовые или индивидуализированные в соответствии с вашими предпочтениями.
4. На одном и том же отрезке рельсов могут использоваться стационарные и подвижные секции различной ширины.

** Для дополнительной стабилизации системы рекомендуется использовать одну стационарную секцию в расчете на каждые 4,6 м рельсов.

Компоненты системы

- A Стационарные секции
- B Передвижные секции
- C Рельсы
- D Мобильный проход

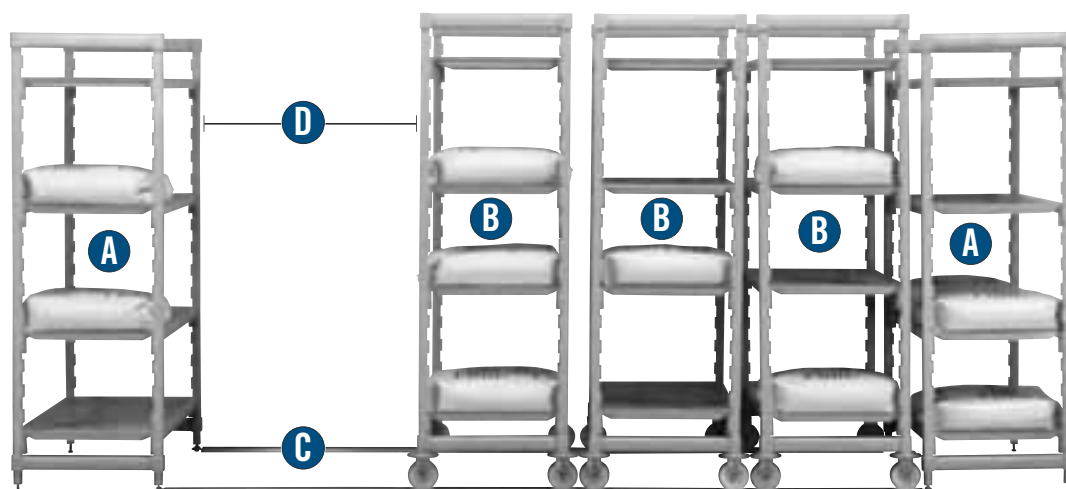

Вместе с каждой передвижной секцией системы компактного хранения поставляются 4 ролика системы компактного хранения.

Грузоподъемность передвижной секции системы компактного хранения составляет 340 кг.

В сочетании с полками системы компактного хранения рекомендуется использовать ограждения.

Все необходимые крепежные детали включены в комплект рельсовых направляющих.

«СКЛАДСКИЕ АРТИКУЛЫ И ЦВЕТА НА ЕВРОПЕЙСКОМ СКЛАДЕ»

CSHDTK10, CSHDTK12, CSHDTK145, MSHD46917PK, MSHD461017PK, MSHD461117PK, MSHD461217PK, MSHD46917SP, MSHD461017SP, MSHD461117SP, MSHD461217SP, MSHDC, CSHDDB: (490)

КОД	ОПИСАНИЕ	РАЗМЕР	УПАКОВКА, КГ (М³)
плкты рельсов			
CSHDTK10	Комплект рельсов длиной 3,05 м для 3 передв. секций	3050 mm	10,64 (0,010)
CSHDTK12	Комплект рельсов длиной 3,66 м для 4 передв. секций	3660 mm	12,37 (0,011)
CSHDTK145	Комплект рельсов длиной 4,42 м для 5 передв. секций	4420 mm	14,69 (0,013)

Базовые передвижные секции системы компактного хранения с решетчатыми полками			
MSHD46917PK	Передвижная секция с 4 решетчатыми полками	600 x 900 x 1790 mm	41,00 (0,238)
MSHD461017PK	Передвижная секция с 4 решетчатыми полками	600 x 1000 x 1790 mm	43,50 (0,238)
MSHD461117PK	Передвижная секция с 4 решетчатыми полками	600 x 1100 x 1790 mm	45,50 (0,238)
MSHD461217PK	Передвижная секция с 4 решетчатыми полками	600 x 1200 x 1790 mm	47,50 (0,316)

Базовые передвижные секции системы компактного хранения со сплошными полками			
MSHD46917SP	Передвижная секция с 4 сплошными полками	600 x 900 x 1790 mm	42,00 (0,238)
MSHD461017SP	Передвижная секция с 4 сплошными полками	600 x 1000 x 1790 mm	44,50 (0,238)
MSHD461117SP	Передвижная секция с 4 сплошными полками	600 x 1100 x 1790 mm	46,50 (0,238)
MSHD461217SP	Передвижная секция с 4 сплошными полками	600 x 1200 x 1790 mm	48,50 (0,316)

Упаковка: 1 Цвет: белый в крапинку (490) Цвет рельсовых направляющих: (000)

КОД	ОПИСАНИЕ	УПАКОВКА	УПАКОВКА, КГ (М³)
Принадлежности			
CSHDDB	Тороидальный бампер системы компактного хранения	4	0,91 (0,001)
MSHDC	Метрический ролик компактной системы хранения	2	1,86 (0,005)
CSEQ3	Напольное крепление	4	0,649 (0,001)

цвет: белый в крапинку (490) Цвет рельсовых направляющих: (000)

* Рельсы позволяют устанавливать передвижные секции шириной до 600 мм.

ЗАПИРАЮЩАЯ КЛЕТЬ ДЛЯ СТЕЛЛАЖА CAMSHELVING®

- Обеспечивает безопасное хранение ценной продукции — например, бифштексов, даров моря, вина, шампанского и крепких напитков.
- Компоненты из нержавеющей стали безопасны в холодильниках и морозильниках.
- Находит идеальное применение при хранении личных вещей — кошельков, сумок и т. п.
- Единственная в своем роде модульная конструкция отличается функциональной гибкостью, позволяющей изменять положение отдельных полок или всю конфигурацию стеллажа.



Подходит к метрическим секциям стеллажей Camshelving шириной 60 см и длиной не менее 120 см.



Находит идеальное применение в холодильниках и морозильниках.

КОД	РАЗМЕРЫ Д x Ш x В	УПАКОВКА, КГ (М³)
CSSC2448	64 x 108 x 46 см	13,2 (0,15)

Шт. в упаковке: 1 Висячий замок не входит в комплект.

РАЗДЕЛИТЕЛЬ ЛОТКОВ ДЛЯ СИСТЕМЫ ХРАНЕНИЯ CAMSHELVING®

- Позволяет создавать индивидуализированные отделения хранилища для самых различных видов продукции самых различных размеров в одной секции стеллажной системы Camshelving.
- Угловые и прямые разделители позволяют укладывать пищевые лотки и коробки рядами или под прямым углом, что упрощает доступ к продукции.
- Разделители подходят к секциям стеллажной системы Camshelving шириной 600 мм и выдерживают вес до 91 кг в расчете на каждую полку.
- Выступающая кромка переднего края разделителя удерживает стойки и лотки от смещения и падения со стеллажной полки.



К разделителям подходят стойки Camrack®, что позволяет создавать комплексную систему сушки и хранения посуды.



Разделители позволяют укладывать пищевые лотки любых размеров от GN 1/1 до GN 1/9.



С целью гигиеничного хранения пищевых продуктов в сочетании с разделителями можно использовать пищевые коробки размера 30,5 см x 46 см.

КОД	ОПИСАНИЕ	УПАКОВКА, КГ (М³)
CSDBA	Угловой разделитель	0,904 (0,003)
CSDBS	Прямой разделитель	0,904 (0,003)

Шт. в упаковке: 4 Цвет: Серый в крапинку (480).

ВЫДВИЖНАЯ СТОЙКА ДЛЯ СТЕЛЛАЖЕЙ CAMSHELVING®

- Вмещает шесть плоских поддонов 46 x 66 см.
- Изготовлена из алюминия, безопасного в холодильниках и морозильниках.
- Подходит к секциям стеллажей Camshelving шириной 600 мм и длиной не менее 600 мм.



КОД	РАЗМЕРЫ	УПАКОВКА, КГ (М³)
CSTSR	52,71 x 59,05 x 51,44 см	6,82 (0,16)

Шт. в упаковке: 1 Цвет: 000.

Camshelving®

ELEMENTS SERIES



Будущее стеллажного хранения

Прочный, как сталь

Самый современный композитный материал, прочный, как сталь.

Гарантия на весь срок службы

Гарантия отсутствия ржавления и коррозии на весь срок эксплуатации, независимо от температуры и влажности.

Простота очистки

Пригодные к машинной мойке съемные полки из материала, легированного бактерицидным составом Camguard®.



КОМПОНЕНТЫ



ANTIMICROBIAL SHELF PLATES

СТЕЛЛАЖИ CAMSHELIVING®: СЕРИЯ ELEMENTS

НАДЕЖНАЯ ТЕХНОЛОГИЯ

ГИГИЕНИЧНЫЙ ДИЗАЙН

ДОЛГОВЕЧНЫЕ СТЕЛЛАЖИ

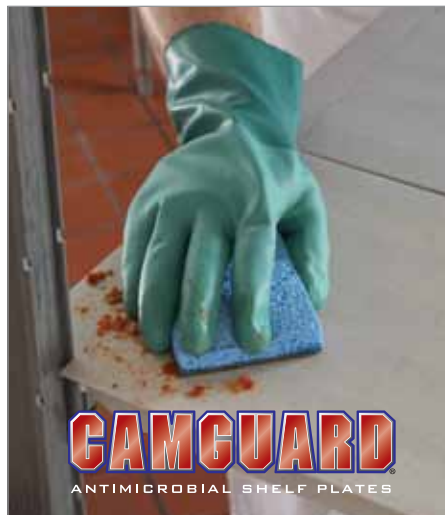

- Композитный материал, прочный, как сталь.
- Самые прочные из предлагаемых на рынке перекладины длиной 1980 мм грузоподъемностью до 272 Кг в расчете на каждую полку.
- Компоненты на 60% легче стальных; позволяют быстро производить сборку стеллажей, регулировать расположение полок и изменять конфигурацию стеллажей.
- Устойчивы к воздействию влаги; не ржавеют и не поддаются коррозии.

- Непористую поверхность достаточно протирать начисто.
- Полки быстро снимаются и пригодны к тщательной машинной мойке.
- Материал полок легирован бактерицидным составом Camguard®.
- Состав Camguard постоянно подавляет размножение бактерий в периоды между очистками.

- Гарантия отсутствия ржавления и коррозии на весь срок службы.
- Устойчивы к воздействию температур от -38°С до 88°С.
- Находят идеальное применение независимо от температуры и влажности.
- Не поддаются воздействию влаги и химических веществ.
- Не отслаиваются, не покрываются вмятинами, не деформируются и никогда не ржавеют.

Грузоподъемность

	ДЛИНА ПЕРЕКЛАДИНЫ (ММ)	Грузоподъемность по самоаттестации в США		Грузоподъемность по аттестации TÜV	
		НА ПОЛКУ	НА СЕКЦИЮ	НА ПОЛКУ	НА СЕКЦИЮ
Лотдельная Секция	760 - 1220	363 Кг	1451 Кг	250 Кг	1250 Кг
	1380 - 1530	272 Кг	1089 Кг	200 Кг	1250 Кг
	1830	272 Кг	1089 Кг	175 Кг	1250 Кг
	1980	272 Кг	1089 Кг	150 Кг	1250 Кг
Напольная Опора	1380 - 1980	454 Кг Только Нижняя Полка	—	—	—
Угловая секция (4 полки)	910 - 1220	180 Кг	720 Кг	—	—
Передвижная Секция (4 полки)	910 - 1530	—	409 Кг	—	—

При использовании перекладин длиной 1380 мм и более рекомендуется устанавливать напольные опоры.

При использовании перекладин длиной не более 1220 мм рекомендуется устанавливать угловые соединители.

В связи с грузоподъемностью роликов максимальная допустимая весовая нагрузка на всю передвижную секцию серии Elements составляет 409 Кг.

Соединители типа «ласточкин хвост» перекладин стационарных секций стеллажей Camshelving® серии Elements защищены патентом № D623,929. Угловые соединители перекладин стационарных секций стеллажей Camshelving® серии Elements защищены патентом № D624,764. Поданы заявки на патенты, защищающие другие компоненты стеллажей Camshelving® серии Elements.



ОПТИМАЛЬНОЕ ИСПОЛЬЗОВАНИЕ СВОБОДНОГО ПРОСТРАНСТВА

Базовые Секции с 4 Полками

- Поставляются с двумя комплектами стоек, 8 перекладинами, 32 соединителями типа «ласточкин хвост» и полками, составляющими одну секцию в сборе.



Для упрощения оформления заказов и сборки предлагаются как базовые, так и дополнительные секции стеллажей серии Elements.

Напольная Опора

- Увеличивает грузоподъемность нижней полки до 454 Кг.
- Рекомендуются в секциях длиной 1380 мм и более.

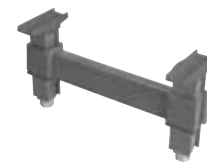

Дополнительные Секции

- Поставляются с одним комплектом стойки, 8 перекладинами, 32 соединителями типа «ласточкин хвост» и полками; секция в сборе соединяется с соседней секцией.
- Перегородки двух соседних секций соединяются с общими промежуточными стойками, что позволяет экономить пространство.
- Дополнительные зажимы или S-образные крюки не требуются.
- Если секции соединяются прямо, их грузоподъемность не уменьшается.



Напольное Крепление

- Крепит стойку болтами к полу, обеспечивая более устойчивое основание.
- Винты не включены в комплект.



Угловая Секция и П-Образные Стеллажи

- Угловые соединители позволяют устанавливать угловые секции и П-образные стеллажи.
- Угловые соединители быстро защелкиваются на перекладинах.
- Комплект угловых соединителей позволяет соединять базовую секцию с другой секцией под углом 90° так, чтобы образовывался стеллаж П-образной планировки.

- Для каждой полки требуется комплект угловых соединителей.



Угловые соединители рекомендуется использовать в сочетании с перекладинами длиной не более 1220 мм; они защищены патентом США № D624,764.



Настенное Крепление

- Крепит секцию к стене в качестве меры предосторожности.
- Поставляется без шурупов.



Идентификационная Метка

- Защелкивается на перекладине; позволяет идентифицировать хранящиеся продукты.
- Изготавливается из ПВХ.
- Поставляется в комплекте с 12 ярлыками, соответствующими критериям НАССР.



Передвижные Секции

- Передвижные базовые секции поставляются с 2 комплектами стоек, 8 перекладинами для передвижной секции, 32 соединителями типа «ласточкин хвост» для передвижной секции, полками и 4 роликами.
- Перегородки передвижных секций армированы угловыми (45°) клиньями, обеспечивающими максимальную взаимную стабилизацию компонентов.
- Предлагаются со стандартными роликами или с роликами усиленной конструкции.
- Передвижные стеллажные секции не рассчитаны на эксплуатацию в качестве тележек для перевозки.
- Для сборки передвижной секции стеллажа Elements требуются перекладины передвижной секции и соединители передвижной секции типа «ласточкин хвост».



Тороидальный бампер

- Защищает стойки и ролики.
- Толщина 127 мм.



ПОДРОБНОСТИ КОНФИГУРАЦИИ СТЕЛЛАЖЕЙ CAMSHELVING® СЕРИИ ELEMENTS

- Следующие таблицы помогут вам определить планировку вашего хранилища.
- Кроме того, ими можно пользоваться, определяя фактическую суммарную площадь полок ваших стеллажей.
- Размеры полок приведены на основании внешней и общей длины изделий и ширины с учетом выступов.
- Общая длина слегка изменяется в зависимости от того, используется ли стойка в качестве базовой, дополнительной, промежуточной или угловой.
- Сводка этих изменений приводится ниже.

Размещение полок

Углубления для соединителей типа «ласточкин хвост» разделены промежутками по 100 мм.

ВЫСОТА СТОЙКИ	ЧИСЛО ПОЗИЦИЙ НА СТОЙКЕ	ВЫСОТА СТОЙКИ С РОЛИКОМ	ЧИСЛО ПОЗИЦИЙ НА СТОЙКЕ
Стационарная		Передвижная	
1630 мм	14	1778 мм	14
1830 мм	16	1980 мм	16
2140 мм	19		

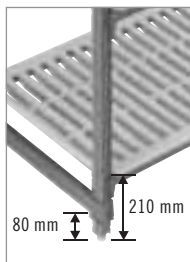

ПРОСТОТА РЕГУЛИРОВКИ

Сборка в любой конфигурации на участке любой площади

- Экономьте рабочее пространство в хранилище любой планировки.
- Для сборки требуется только резиновый молоток.
- Полки можно перемещать на 100 мм, не разбирая всю секцию.
- Две секции с полками, находящимися на различной высоте, могут быть подсоединены к общим промежуточным стойкам с помощью угловых соединителей.
- Угловые соединители позволяют соединять секции под углом 90° и устанавливать стеллажи П-образной планировки.

ВЫСОТА СТОЙКИ	ПРОМЕЖУТОК МЕЖДУ СОЕДИНЕНИЯМИ	ЧИСЛО ПОЗИЦИЙ НА СТОЙКЕ
Стационарная		
1630 мм	100 мм	14
1830 мм	100 мм	16
2140 мм	100 мм	19
Передвижная		
1778 мм	100 мм	14
1980 мм	100 мм	16

СТЕЛЛАЖИ SHELVING: КОНСУЛЬТАЦИИ

Фирма Cambro предоставляет бесплатные консультации по оптимизации площади вашего хранилища. Никакой платы, никаких обязательств.



чертеж рекомендуемой планировки хранилища, трехмерное изображение стеллажной системы и список необходимой для сборки стеллажей продукции в формате электронной таблицы Excel.

3. Цены вам сообщит местный торговый представитель фирмы Cambro.
4. Пожалуйста, обращайтесь в отдел консультаций по укомплектованию и планировке стеллажей Camshelving по тел. 7-498-602-5050, по факсу 7-903-189-1569 или по электронной почте: mplyaskina@lobainternational.com.

1. Достаточно предоставить нам информацию о размерах хранилища, числе полок в расчете на секцию, высоте стойки и любых предъявляемых вами дополнительных требованиях.
2. Фирма Cambro предоставит вам

Базовая Секция

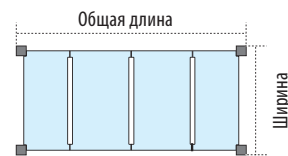

Дополнительная Секция

Общие промежуточные стойки между базовой и дополнительной секциями позволяют максимально экономить рабочее пространство.

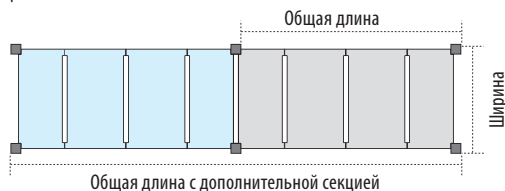

Угловая Секция

В расчете на каждую полку используется один комплект угловых соединителей.

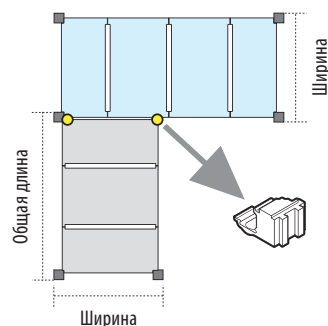

П-образный Стеллаж

В расчете на каждую полку требуются два комплекта угловых соединителей.

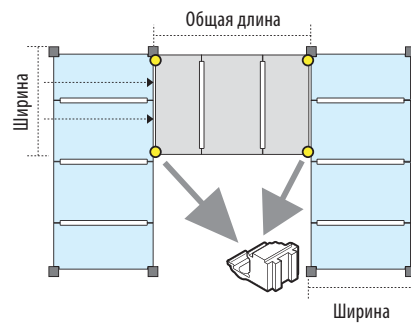

СЕКЦИЯ	УГЛОВАЯ СЕКЦИЯ ОБЩАЯ ДЛИНА	ПРОМЕЖУТОЧНАЯ СЕКЦИЯ ОБЩАЯ ДЛИНА
760 мм	740 мм	715 мм
910 мм	890 мм	865 мм
1070 мм	1045 мм	1020 мм
1220 мм	1195 мм	1170 мм

В сочетании с перекладинами длиной не более 1220 мм рекомендуется использовать угловые соединители.

СЕКЦИЯ	БАЗОВАЯ СЕКЦИЯ ОБЩАЯ ДЛИНА	ДОПОЛНИТЕЛЬНАЯ СЕКЦИЯ ОБЩАЯ ДЛИНА	БАЗОВАЯ И ДОПОЛНИТЕЛЬНАЯ СЕКЦИИ ОБЩАЯ ДЛИНА
760 мм	760 мм	720 мм	1480 мм
910 мм	910 мм	870 мм	1780 мм
1070 мм	1070 мм	1025 мм	2095 мм
1220 мм	1220 мм	1175 мм	2395 мм
1380 мм	1380 мм	1330 мм	2710 мм
1530 мм	1530 мм	1480 мм	3010 мм
1830 мм	1830 мм	1790 мм	3620 мм
1980 мм	1980 мм	1940 мм	3920 мм

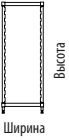
 ШИРИНА ВЫСОТА	360 мм		460 мм		540 мм		610 мм	
	КОД	ЕРК1464	ЕРК1864	ЕРК2164	ЕРК2464			
1630 мм	УПАКОВКА: КГ (М³)	3,82 (0,01)	3,93 (0,01)	4,01 (0,01)	4,09 (0,01)			
	КОД	ЕРК1472	ЕРК1872	ЕРК2172	ЕРК2472			
1830 мм	УПАКОВКА: КГ (М³)	4,20 (0,01)	4,31 (0,01)	4,39 (0,01)	4,47 (0,01)			
	КОД	ЕРК1484	ЕРК1884	ЕРК2184	ЕРК2484			
2140 мм	УПАКОВКА: КГ (М³)	4,76 (0,02)	4,86 (0,02)	4,94 (0,02)	5,02 (0,02)			

Включает 2 стационарные стойки с установленными регулировочными опорами, 1 верхний соединитель стойки, 1 нижний соединитель стойки, 8 соединительных клиньев стоек в мешке и инструкции.
В упаковке: 1 Цвет: «Крацованный графит» (580).

ДОПОЛНИТЕЛЬНЫЕ ПРИНАДЛЕЖНОСТИ

Напольные Опоры

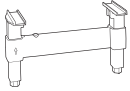
 WYSOKOŚĆ 165 мм	360 мм		460 мм		540 мм		610 мм	
	КОД	EDS14	EDS18	EDS21	EDS24			
УПАКОВКА: КГ (М³)	0,88 (0,001)	0,93 (0,006)	0,97 (0,007)	1,01 (0,008)				

В упаковке: 1 Цвет: «Крацованный графит» (580).

Принадлежности

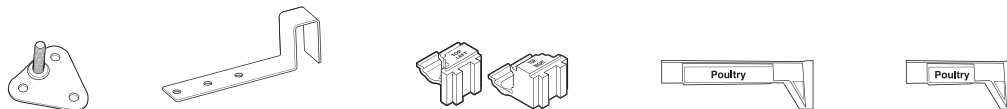

ОПИСАНИЕ	Напольное крепление	Настенное крепление	Угловые (90°) соединители, левый и правый	Ид. метка, 15 см	Ид. метка, 7,5 см
КОД	CSEQ3	CSWF	ECC	CSID	CSID3
ЦВЕТ	Серебристый	Серебристый	«Крацованный графит»(580)	Белый, прозрачный	Белый, прозрачный
УПАКОВКА: КГ (М³)	0,62 (0,011)	1,85 (0,006)	0,32 (0,001)	0,37 (0,01)	0,35 (0,01)
ILOŚĆ W OPAKOWANIU	4 шт.	4 шт.	1 комплект	12 шт.	12 шт.

КОМПЛЕКТЫ СПЛОШНЫХ ПОЛОК ДЛЯ СТАЦИОНАРНЫХ СЕКЦИЙ

Стеллажи Camshelving®
Серия Elements

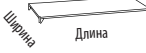
 Ширина Длина		ДЛИНА 760 New! мм		910 мм		1070 мм		1220 мм		
		КОД	ESK1430S	ESK1436S	ESK1442S	ESK1448S	УПАКОВКА: КГ (М³)	3,03 (0,03)	3,73 (0,04)	4,43 (0,06)
ШИРИНА 360 мм	КОД	ESK1830S	ESK1836S	ESK1842S	ESK1848S	УПАКОВКА: КГ (М³)	3,42 (0,03)	4,19 (0,04)	5,03 (0,06)	5,34 (0,04)
	КОД	ESK2130S	ESK2136S	ESK2142S	ESK2148S	УПАКОВКА: КГ (М³)	3,80 (0,03)	4,83 (0,04)	5,72 (0,06)	6,21 (0,04)
ШИРИНА 460 мм	КОД	ESK2430S	ESK2436S	ESK2442S	ESK2448S	УПАКОВКА: КГ (М³)	4,14 (0,03)	5,17 (0,04)	6,12 (0,06)	6,76 (0,04)
	КОД	ESK1454S	ESK1460S	ESK1472S	ESK1478S	УПАКОВКА: КГ (М³)	5,51 (0,07)	6,20 (0,08)	7,16 (0,09)	7,59 (0,10)
ШИРИНА 540 мм	КОД	ESK1854S	ESK1860S	ESK1872S	ESK1878S	УПАКОВКА: КГ (М³)	6,23 (0,07)	7,07 (0,08)	8,16 (0,09)	8,58 (0,10)
	КОД	ESK2154S	ESK2160S	ESK2172S	ESK2178S	УПАКОВКА: КГ (М³)	7,15 (0,07)	8,03 (0,08)	9,35 (0,09)	9,78 (0,10)
ШИРИНА 610 мм	КОД	ESK2454S	ESK2460S	ESK2472S	ESK2478S	УПАКОВКА: КГ (М³)	7,75 (0,07)	8,69 (0,08)	10,21 (0,09)	10,64 (0,10)
	 Ширина Длина		ДЛИНА 1380 мм		1530 мм		1830 мм		1980 САМБРО мм ЭКСКЛЮЗИВНЫЙ	

ОДНА ПОЛКА - включает сплошные пластины 1 полки, 2 перекладины стационарной секции, 1 мешок, содержащий 8 соединителей типа «ласточкин хвост» для перекладин стационарной секции (по 4 соединителя А и В) и инструкции.

В упаковке: 1 Цвет: «Крацованный графит» (580).

КОМПЛЕКТЫ РЕШЕТЧАТЫХ ПОЛОК ДЛЯ СТАЦИОНАРНЫХ СЕКЦИЙ С ОДНОЙ И С ЧЕТЫРЬМА ПОЛКАМИ

Стеллажи Camshelving®
Серия Elements

Ширина	Длина	ДЛИНА			
		760 ММ	910 ММ	1070 ММ	1220 ММ
360 _A ММ	КОД	ESK1430V	ESK1436V	ESK1442V	ESK1448V
	УПАКОВКА: КГ (М³)	2,91 (0,03)	3,57 (0,04)	4,24 (0,06)	4,52 (0,04)
460 _A ММ	КОД	ESK1830V	ESK1836V	ESK1842V	ESK1848V
	УПАКОВКА: КГ (М³)	3,24 (0,03)	3,97 (0,04)	4,75 (0,06)	5,05 (0,04)
540 _A ММ	КОД	ESK2130V	ESK2136V	ESK2142V	ESK2148V
	УПАКОВКА: КГ (М³)	3,47 (0,03)	4,42 (0,04)	5,28 (0,06)	5,65 (0,04)
610 _A ММ	КОД	ESK2430V	ESK2436V	ESK2442V	ESK2448V
	УПАКОВКА: КГ (М³)	3,85 (0,03)	4,79 (0,04)	5,70 (0,06)	6,24 (0,04)
460 _B ММ	КОД	—	ESK1836V4	—	ESK1848V4
	УПАКОВКА: КГ (М³)		14,57 (0,11)		18,63 (0,12)
610 _B ММ	КОД	—	ESK2436V4	—	ESK2448V4
	УПАКОВКА: КГ (М³)		17,85 (0,11)		23,39 (0,12)
Ширина	Длина	ДЛИНА			
		1380 ММ	1530 ММ	1830 ММ	1980 ММ
360 _A ММ	КОД	ESK1454V	ESK1460V	ESK1472V	ESK1478V
	УПАКОВКА: КГ (М³)	5,24 (0,07)	5,90 (0,08)	6,78 (0,09)	7,21 (0,10)
460 _A ММ	КОД	ESK1854V	ESK1860V	ESK1872V	ESK1878V
	УПАКОВКА: КГ (М³)	5,87 (0,07)	6,63 (0,08)	7,64 (0,09)	8,07 (0,10)
540 _A ММ	КОД	ESK2154V	ESK2160V	ESK2172V	ESK2178V
	УПАКОВКА: КГ (М³)	6,56 (0,07)	7,41 (0,08)	8,58 (0,09)	9 (0,10)
610 _A ММ	КОД	ESK2454V	ESK2460V	ESK2472V	ESK2478V
	УПАКОВКА: КГ (М³)	7,20 (0,07)	8,11 (0,08)	9,49 (0,09)	9,92 (0,10)
460 _B ММ	КОД	—	ESK1860V4	—	—
	УПАКОВКА: КГ (М³)		23,32 (0,16)		
610 _B ММ	КОД	—	ESK2460V4	—	—
	УПАКОВКА: КГ (М³)		29,24 (0,16)		

A - ОДНА ПОЛКА – включает решетчатые пластины 1 полки, 2 перекладки стационарной секции, 1 мешок, содержащий 8 соединителей типа «ласточкин хвост» для перекладин стационарной секции (по 4 соединителя А и В) и инструкции.

B - ЧЕТЫРЕ ПОЛКИ – включает решетчатые пластины 4 полок, 8 перекладин стационарной секции, 1 мешок, содержащий 32 соединителя типа «ласточкин хвост» для перекладин стационарной секции (по 16 соединителей типа А и В) и инструкции. В упаковке: 1 Цвет: «Крацованный графит» (580).

RUSSIAN / Shelving

СТАЦИОНАРНЫЕ БАЗОВЫЕ СЕКЦИИ ШИРИНОЙ 460 мм С 4 РЕШЕТЧАТЫМИ ПОЛКАМИ

Стеллажи Camshelving®
Серия Elements

 ВЫСОТА 1630 мм	ДЛИНА	910 мм	1070 мм	1220 мм	1380 мм	1530 мм
	КОД	ESU183664	ESU184264	ESU184864	ESU185464	ESU186064
УПАКОВКА: КГ (М³)	22,68 (0,17)	24,74 (0,17)	26,74 (0,17)	28,87 (0,17)	30,96 (0,17)	
ВЫСОТА 1830 мм	КОД	ESU183672	ESU184272	ESU184872	ESU185472	ESU186072
	УПАКОВКА: КГ (М³)	23,26 (0,17)	25,32 (0,17)	27,32 (0,17)	29,45 (0,17)	31,54 (0,17)

Включает 4 стационарные стойки с предварительно установленными регулировочными опорами, соединителями стоек и клиньями, 1 мешок, содержащий 32 соединителя типа «ласточкин хвост» для перекладин стационарной секции (16 шт. типа А и 16 шт. типа В), решетчатые пластины полок (для 4 полок), 8 перекладин стационарной секции и инструкции.
В упаковке: 1 Цвет: «Крацованный графит» (580).

СТАЦИОНАРНЫЕ БАЗОВЫЕ СЕКЦИИ ШИРИНОЙ 540 мм С 4 РЕШЕТЧАТЫМИ ПОЛКАМИ

 ВЫСОТА 1630 мм	ДЛИНА	910 мм	1070 мм	1220 мм	1380 мм	1530 мм
	КОД	ESU213664	ESU214264	ESU214864	ESU215464	ESU216064
УПАКОВКА: КГ (М³)	24,92 (0,21)	27,32 (0,21)	29,61 (0,21)	32,09 (0,21)	34,52 (0,21)	
ВЫСОТА 1830 мм	КОД	ESU213672	ESU214272	ESU214872	ESU215472	ESU216072
	УПАКОВКА: КГ (М³)	25,50 (0,21)	27,90 (0,21)	30,20 (0,21)	32,67 (0,21)	35,10 (0,21)

Включает 4 стационарные стойки с предварительно установленными регулировочными опорами, соединителями стоек и клиньями, 1 мешок, содержащий 32 соединителя типа «ласточкин хвост» для перекладин стационарной секции (16 шт. типа А и 16 шт. типа В), решетчатые пластины полок (для 4 полок), 8 перекладин стационарной секции и инструкции.
В упаковке: 1 Цвет: «Крацованный графит» (580).

СТАЦИОНАРНЫЕ БАЗОВЫЕ СЕКЦИИ ШИРИНОЙ 610 мм С 4 РЕШЕТЧАТЫМИ ПОЛКАМИ

 ВЫСОТА 1630 мм	ДЛИНА	910 мм	1070 мм	1220 мм	1380 мм	1530 мм
	КОД	ESU243664	ESU244264	ESU244864	ESU245464	ESU246064
УПАКОВКА: КГ (М³)	26,99 (0,24)	27,97 (0,24)	32,53 (0,24)	35,24 (0,24)	37,92 (0,24)	
ВЫСОТА 1830 мм	КОД	ESU243672	ESU244272	ESU244872	ESU245472	ESU246072
	УПАКОВКА: КГ (М³)	27,57 (0,24)	30,21 (0,24)	33,11 (0,24)	35,82 (0,24)	38,50 (0,24)
* 2140 мм	КОД	ESU243684PKG	ESU244284PKG	ESU244884PKG	ESU245484PKG	ESU246084PKG
	УПАКОВКА: КГ (М³)	27,88 (0,14)	30,51 (0,17)	33,42 (0,16)	36,58 (0,2)	39,26 (0,2)

Включает 4 стационарные стойки с предварительно установленными регулировочными опорами, соединителями стоек и клиньями, 1 мешок, содержащий 32 соединителя типа «ласточкин хвост» для перекладин стационарной секции (16 шт. типа А и 16 шт. типа В), решетчатые пластины полок (для 4 полок), 8 перекладин стационарной секции и инструкции.
В упаковке: 1 Цвет: «Крацованный графит» (580).

* В связи с длиной стеллажей (2140 мм) базовые секции поставляются в 3 ящиках.

ДОПОЛНИТЕЛЬНЫЕ СТАЦИОНАРНЫЕ СЕКЦИИ ШИРИНОЙ 460 мм С 4 РЕШЕТЧАТЫМИ ПОЛКАМИ

Стеллажи Camshelving®
Серия Elements

 ВЫСОТА 1630 мм	ДЛИНА	910 мм	1070 мм	1220 мм	1380 мм	1530 мм
	КОД	EA183664	EA184264	EA184864	EA185464	EA186064
УПАКОВКА: КГ (М³)	19,21 (0,17)	21,27 (0,17)	23,27 (0,17)	25,40 (0,17)	27,49 (0,17)	
ВЫСОТА 1830 мм	КОД	EA183672	EA184272	EA184872	EA185472	EA186072
	УПАКОВКА: КГ (М³)	19,50 (0,17)	21,56 (0,17)	23,56 (0,17)	25,69 (0,17)	27,78 (0,17)

Включает 2 стационарные стойки с предварительно установленными регулировочными опорами, соединителями стоек и клиньями, 1 мешок, содержащий 32 соединителя типа «ласточкин хвост» для перекладин стационарной секции (16 шт. типа А и 16 шт. типа В), решетчатые пластины полок (для 4 полок), 8 перекладин стационарной секции и инструкции.

В упаковке: 1 Цвет: «Крацованный графит» (580).

ДОПОЛНИТЕЛЬНЫЕ СТАЦИОНАРНЫЕ СЕКЦИИ ШИРИНОЙ 540 мм С 4 РЕШЕТЧАТЫМИ ПОЛКАМИ

 ВЫСОТА 1630 мм	ДЛИНА	910 мм	1070 мм	1220 мм	1380 мм	1530 мм
	КОД	EA213664	EA214264	EA214864	EA215464	EA216064
УПАКОВКА: КГ (М³)	21,38 (0,21)	23,78 (0,21)	26,07 (0,21)	28,54 (0,21)	30,98 (0,21)	
ВЫСОТА 1830 мм	КОД	EA213672	EA214272	EA214872	EA215472	EA216072
	УПАКОВКА: КГ (М³)	21,67 (0,21)	24,07 (0,21)	26,36 (0,21)	28,83 (0,21)	31,27 (0,21)

Включает 2 стационарные стойки с предварительно установленными регулировочными опорами, соединителями стоек и клиньями, 1 мешок, содержащий 32 соединителя типа «ласточкин хвост» для перекладин стационарной секции (16 шт. типа А и 16 шт. типа В), решетчатые пластины полок (для 4 полок), 8 перекладин стационарной секции и инструкции.

В упаковке: 1 Цвет: «Крацованный графит» (580).

ДОПОЛНИТЕЛЬНЫЕ СТАЦИОНАРНЫЕ СЕКЦИИ ШИРИНОЙ 610 мм С 4 РЕШЕТЧАТЫМИ ПОЛКАМИ

 ВЫСОТА 1630 мм	ДЛИНА	910 мм	1070 мм	1220 мм	1380 мм	1530 мм
	КОД	EA243664	EA244264	EA244864	EA245464	EA246064
УПАКОВКА: КГ (М³)	23,36 (0,24)	25,99 (0,24)	28,91 (0,24)	31,62 (0,24)	34,29 (0,24)	
ВЫСОТА 1830 мм	КОД	EA243672	EA244272	EA244872	EA245472	EA246072
	УПАКОВКА: КГ (М³)	23,65 (0,24)	26,29 (0,24)	29,20 (0,24)	31,91 (0,24)	34,58 (0,24)
* 2140 мм	КОД	EA243684PKG	EA244284PKG	EA244884PKG	EA245484PKG	EA246084PKG
	УПАКОВКА: КГ (М³)	22,85 (0,12)	25,49 (0,16)	28,40 (0,14)	31,56 (0,18)	34,24 (0,18)

Включает 2 стационарные стойки с предварительно установленными регулировочными опорами, соединителями стоек и клиньями, 1 мешок, содержащий 32 соединителя типа «ласточкин хвост» для перекладин стационарной секции (16 шт. типа А и 16 шт. типа В), решетчатые пластины полок (для 4 полок), 8 перекладин стационарной секции и инструкции.

В упаковке: 1 Цвет: «Крацованный графит» (580).

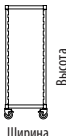

* В связи с длиной стеллажей (2140 см) дополнительные секции поставляются в 2 ящиках.

 ШИРИНА ВЫСОТА	460		540		610	
	мм		мм		мм	
ВЫСОТА 1778 мм	КОД	EMPK1870	EMPK2170	EMPK2470		
	УПАКОВКА: КГ (М³)	3,93 (0,01)	4,01 (0,01)	4,09 (0,01)		
ВЫСОТА 1980 мм	КОД	EMPK1878	EMPK2178	EMPK2478		
	SKRZYŃIA KG/M³	4,31 (0,01)	4,39 (0,01)	4,47 (0,01)		

Включает 2 передвижные стойки без регулировочных опор, 1 верхний соединитель стойки, 1 нижний соединитель стойки, 8 клиньев соединителей стоек в мешке и инструкции. Ролики не входят в комплект и заказываются отдельно. **Примечание:** в таблице высота указывается с учетом роликов.



В упаковке: 1 Цвет: «Крацованный графит» (580).

КОМПЛЕКТЫ СПЛОШНЫХ ПОЛОК ДЛЯ ПЕРЕДВИЖНЫХ СЕКЦИЙ

 ШИРИНА ДЛИНА	910		1070		1220		1380 		1530 	
	мм		мм		мм		мм		мм	
ШИРИНА 460 мм	КОД	EMSK1836S	EMSK1842S	EMSK1848S	EMSK1854S	EMSK1860S				
	УПАКОВКА: КГ (М³)	4,40 (0,04)	5,24 (0,06)	5,55 (0,04)	6,35 (0,07)	7,12 (0,08)				
ШИРИНА 540 мм	КОД	EMSK2136S	EMSK2142S	EMSK2148S	EMSK2154S	EMSK2160S				
	УПАКОВКА: КГ (М³)	5,04 (0,04)	5,93 (0,06)	6,24 (0,04)	7,26 (0,07)	8,16 (0,08)				
ШИРИНА 610 мм	КОД	EMSK2436S	EMSK2442S	EMSK2448S	EMSK2454S	EMSK2460S				
	УПАКОВКА: КГ (М³)	5,38 (0,04)	6,33 (0,06)	6,97 (0,04)	7,86 (0,07)	8,81 (0,08)				

Включает сплошные пластины для 1 полки, 2 перекладыни передвижной секции, 1 мешок, содержащий 8 соединителей типа «ласточкин хвост» для перекладыни передвижной секции (по 4 соединителя А и В) и инструкции. **В упаковке: 1 Цвет: «Крацованный графит» (580).**

КОМПЛЕКТЫ РЕШЕТЧАТЫХ ПОЛОК ДЛЯ ПЕРЕДВИЖНЫХ СЕКЦИЙ

 ШИРИНА ДЛИНА	910		1070		1220		1380 		1530 	
	мм		мм		мм		мм		мм	
ШИРИНА 460 мм	КОД	EMSK1836V	EMSK1842V	EMSK1848V	EMSK1854V	EMSK1860V				
	УПАКОВКА: КГ (М³)	4,18 (0,04)	4,96 (0,06)	5,26 (0,04)	5,97 (0,07)	6,75 (0,08)				
ШИРИНА 540 мм	КОД	EMSK2136V	EMSK2142V	EMSK2148V	EMSK2154V	EMSK2160V				
	УПАКОВКА: КГ (М³)	4,63 (0,04)	5,49 (0,06)	5,86 (0,04)	6,67 (0,07)	7,53 (0,08)				
ШИРИНА 610 мм	КОД	EMSK2436V	EMSK2442V	EMSK2448V	EMSK2454V	EMSK2460V				
	УПАКОВКА: КГ (М³)	4,99 (0,04)	5,92 (0,06)	6,45 (0,04)	7,31 (0,07)	8,23 (0,08)				

Включает решетчатые пластины для 1 полки, 2 перекладыни передвижной секции, 1 мешок, содержащий 8 соединителей типа «ласточкин хвост» для перекладыни передвижной секции (по 4 соединителя А и В) и инструкции. **В упаковке: 1 Цвет: «Крацованный графит» (580).**

ПЕРЕДВИЖНЫЕ БАЗОВЫЕ СЕКЦИИ ШИРИНОЙ 460 мм С 4 РЕШЕТЧАТЫМИ ПОЛКАМИ

Стеллажи Camshelving®
Серия Elements



Высота 1778 мм	Длина	910 _{мм} УСИЛЕННОЙ КОНСТРУКЦИИ	910 _{мм} СТАНДАРТНАЯ	1070 _{мм} УСИЛЕННОЙ КОНСТРУКЦИИ	1070 _{мм} СТАНДАРТНАЯ	1220 _{мм} УСИЛЕННОЙ КОНСТРУКЦИИ	1220 _{мм} СТАНДАРТНАЯ
		КОД	EMU183670P	EMU183670	EMU184270P	EMU184270	EMU184870P
УПАКОВКА: КГ (М³)		33,48 (0,17)	33,48 (0,17)	36,52 (0,17)	36,52 (0,17)	39,61 (0,17)	39,61 (0,17)
Высота 1980 мм	Длина	910 _{мм} УСИЛЕННОЙ КОНСТРУКЦИИ	910 _{мм} СТАНДАРТНАЯ	1070 _{мм} УСИЛЕННОЙ КОНСТРУКЦИИ	1070 _{мм} СТАНДАРТНАЯ	1220 _{мм} УСИЛЕННОЙ КОНСТРУКЦИИ	1220 _{мм} СТАНДАРТНАЯ
		КОД	EMU183678P	EMU183678	EMU184278P	EMU184278	EMU184878P
УПАКОВКА: КГ (М³)		34,06 (0,17)	34,06 (0,17)	37,09 (0,17)	37,09 (0,17)	40,19 (0,17)	40,19 (0,17)

Усиленной конструкции - включает 4 передвижные стойки без регулировочных опор, с установленными соединителями стоек и клиньями, 1 мешок, содержащий 32 соединителя типа «ласточкин хвост» для перекладин передвижных секций (по 16 соединителей А и В), пластины решетчатых полок, 8 перекладин передвижной секции, 4 ролика усиленной конструкции и инструкции.

Стандартная - включает 4 передвижные стойки без регулировочных опор, с установленными соединителями стоек и клиньями, 1 мешок, содержащий 32 соединителя типа «ласточкин хвост» для перекладин передвижных секций (по 16 соединителей А и В), пластины решетчатых полок, 8 перекладин передвижной секции, 4 стандартных ролика и инструкции.
В упаковке: 1 Цвет: «Крацованный графит» (580).

ПЕРЕДВИЖНЫЕ БАЗОВЫЕ СЕКЦИИ ШИРИНОЙ 540 мм С 4 РЕШЕТЧАТЫМИ ПОЛКАМИ



Высота 1778 мм	Длина	910 _{мм} УСИЛЕННОЙ КОНСТРУКЦИИ	910 _{мм} СТАНДАРТНАЯ	1070 _{мм} УСИЛЕННОЙ КОНСТРУКЦИИ	1070 _{мм} СТАНДАРТНАЯ	1220 _{мм} УСИЛЕННОЙ КОНСТРУКЦИИ	1220 _{мм} СТАНДАРТНАЯ
		КОД	EMU213670P	EMU213670	EMU214270P	EMU214270	EMU214870P
УПАКОВКА: КГ (М³)		35,72 (0,21)	35,72 (0,21)	39,10 (0,21)	39,10 (0,21)	42,49 (0,21)	44,82 (0,21)
Высота 1980 мм	Длина	910 _{мм} УСИЛЕННОЙ КОНСТРУКЦИИ	910 _{мм} СТАНДАРТНАЯ	1070 _{мм} УСИЛЕННОЙ КОНСТРУКЦИИ	1070 _{мм} СТАНДАРТНАЯ	1220 _{мм} УСИЛЕННОЙ КОНСТРУКЦИИ	1220 _{мм} СТАНДАРТНАЯ
		КОД	EMU213678P	EMU213678	EMU214278P	EMU214278	EMU214878P
УПАКОВКА: КГ (М³)		36,31 (0,21)	36,31 (0,21)	39,68 (0,21)	39,68 (0,21)	43,07 (0,21)	45,40 (0,21)

Усиленной конструкции - включает 4 передвижные стойки без регулировочных опор, с установленными соединителями стоек и клиньями, 1 мешок, содержащий 32 соединителя типа «ласточкин хвост» для перекладин передвижных секций (по 16 соединителей А и В), пластины решетчатых полок, 8 перекладин передвижной секции, 4 ролика усиленной конструкции и инструкции.

Стандартная - включает 4 передвижные стойки без регулировочных опор, с установленными соединителями стоек и клиньями, 1 мешок, содержащий 32 соединителя типа «ласточкин хвост» для перекладин передвижных секций (по 16 соединителей А и В), пластины решетчатых полок, 8 перекладин передвижной секции, 4 стандартных ролика и инструкции.
В упаковке: 1 Цвет: «Крацованный графит» (580).

ПЕРЕДВИЖНЫЕ БАЗОВЫЕ СЕКЦИИ ШИРИНОЙ 610 мм С 4 РЕШЕТЧАТЫМИ ПОЛКАМИ



Высота 1778 мм	Длина	910 _{мм} УСИЛЕННОЙ КОНСТРУКЦИИ	910 _{мм} СТАНДАРТНАЯ	1070 _{мм} УСИЛЕННОЙ КОНСТРУКЦИИ	1070 _{мм} СТАНДАРТНАЯ	1220 _{мм} УСИЛЕННОЙ КОНСТРУКЦИИ	1220 _{мм} СТАНДАРТНАЯ
		КОД	EMU243670P	EMU243670	EMU244270P	EMU244270	EMU244870P
УПАКОВКА: КГ (М³)		37,79 (0,24)	37,79 (0,24)	41,41 (0,24)	41,41 (0,24)	45,40 (0,24)	45,40 (0,24)
Высота 1980 мм	Длина	910 _{мм} УСИЛЕННОЙ КОНСТРУКЦИИ	910 _{мм} СТАНДАРТНАЯ	1070 _{мм} УСИЛЕННОЙ КОНСТРУКЦИИ	1070 _{мм} СТАНДАРТНАЯ	1220 _{мм} УСИЛЕННОЙ КОНСТРУКЦИИ	1220 _{мм} СТАНДАРТНАЯ
		КОД	EMU243678P	EMU243678	EMU244278P	EMU244278	EMU244878P
УПАКОВКА: КГ (М³)		38,37 (0,24)	38,37 (0,24)	41,99 (0,24)	41,99 (0,24)	45,98 (0,24)	45,98 (0,24)

Усиленной конструкции - включает 4 передвижные стойки без регулировочных опор, с установленными соединителями стоек и клиньями, 1 мешок, содержащий 32 соединителя типа «ласточкин хвост» для перекладин передвижных секций (по 16 соединителей А и В), пластины решетчатых полок, 8 перекладин передвижной секции, 4 ролика усиленной конструкции и инструкции.

Стандартная - включает 4 передвижные стойки без регулировочных опор, с установленными соединителями стоек и клиньями, 1 мешок, содержащий 32 соединителя типа «ласточкин хвост» для перекладин передвижных секций (по 16 соединителей А и В), пластины решетчатых полок, 8 перекладин передвижной секции, 4 стандартных ролика и инструкции.
В упаковке: 1 Цвет: «Крацованный графит» (580).

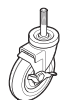

ДИАМЕТР	127 ^{мм} УСИЛЕННОЙ КОНСТРУКЦИИ	127 ^{мм} УСИЛЕННОЙ КОНСТРУКЦИИ	127 ^{мм} СТАНДАРТНЫЙ	127 ^{мм} СТАНДАРТНЫЙ	127 ^{мм}
КОД	EMSCBP	EMSCP	EMSCB	EMSC	CSHDDB
ОПИСАНИЕ	Поворотный с тормозом	Поворотный без тормоза	Поворотный с тормозом	Поворотный без тормоза	Тороидальный бампер
УПАКОВКА: КГ (М²)	2,16 (0,005)	1,97 (0,005)	2,16 (0,005)	1,97 (0,005)	0,91 (0,001)
В УПАКОВКЕ	2	2	2	2	4

РОЛИКИ УСИЛЕННОЙ КОНСТРУКЦИИ – из нержавеющей стали, с не оставляющим следов полиуретановым колесом. Рекомендуются во влажных хранилищах, в хранилищах-холодильниках и в хранилищах-морозильниках.

СТАНДАРТНЫЕ РОЛИКИ – оцинкованные, с не оставляющим следов полиуретановым колесом. Рекомендуются в сухих хранилищах.

РАЗДЕЛИТЕЛЬ ДЛЯ СТЕЛЛАЖЕЙ СЕРИИ ELEMENTS

- Позволяет создавать индивидуализированную секцию хранилища для хранения в одной секции различных продуктов в емкостях различных размеров.
- Разделители подходят к секциям серии Elements шириной 610 мм и обеспечивают грузоподъемность до 91 кг в расчете на полку.



КОД	ОПИСАНИЕ	УПАКОВКА: КГ (М²)
EDBA	Угловой разделитель	0,87 (0,003)
EDBS	Прямой разделитель	0,87 (0,003)

В упаковке: 4 Цвет: «Серый в крапинку» (480).

НАСТЕННЫЕ ПОЛКИ CAMSHELVING® И ДОПОЛНИТЕЛЬНЫЕ СЕКЦИИ STORESAFE®

Настенные полки

- Увеличивают полезную площадь для хранения продуктов и утвари в кухнях, над рабочими местами и над раковинами.
- Оборудованы практически неразрушимыми тавровыми опорами, повышающими грузоподъемность до 68 кг в расчете на полку.
- Прочный полипропилен выдерживает нагрев до 88°С, не ржавеет и не поддается коррозии.
- Конструкция настенной направляющей с защелкивающимися пазами позволяет быстро устанавливать и удалять полки, что ускоряет их очистку.
- 50 см ограждение с передней кромкой судового типа предотвращает разлив жидкостей и перекрестное загрязнение пищевых продуктов.

Дополнительные секции полок

- Позволяют превращать незадействованную площадь стены в полезный участок для хранения продуктов и утвари.
- Используются в сочетании с настенными полками Camshelving или отдельно.
- Планки-вешалки выдерживают нагрев до 88°С, не ржавеют и не поддаются коррозии.

Цвет настенной полки: Серый в крапинку (480).

Цвет планки-вешалки доп. секции: черный (110).

Комплекты настенных полок защищены следующими патентами США: D 508,646S & D 512,867 S.



КОМПОНЕНТЫ



Дополнительные секции полок поставляются в комплекте со всеми крепежными деталями и включают следующие компоненты.

ДЛИНА	Планки-вешалки	Кронштейны	Крючки
91 см	3	2	6
122 см	3	3	9

«СКЛАДСКИЕ АРТИКУЛЫ И ЦВЕТА НА ЕВРОПЕЙСКОМ СКЛАДЕ»

CSWS1436SK, CSWS1448SK, CSWS1836SK, CSWS1848SK: (480)



КОД	CSWS1436SK	CSWS1448SK	CSWS1436VK	CSWS1448VK
ОПИСАНИЕ	91 см Настенная полка, сплошная	122 см Настенная полка, сплошная	91 см Настенная полка, решетчатая	122 см Настенная полка, решетчатая
ГАБАРИТЫ	91 Д x 36 Ш x 34 В см	122 Д x 36 Ш x 34 В см	91 Д x 36 Ш x 34 В см	122 Д x 36 Ш x 34 В см
УПАКОВКА, КГ (М³)	4,6 (0,04)	5,7 (0,05)	4,4 (0,04)	5,3 (0,05)

Шт. в упаковке: 1

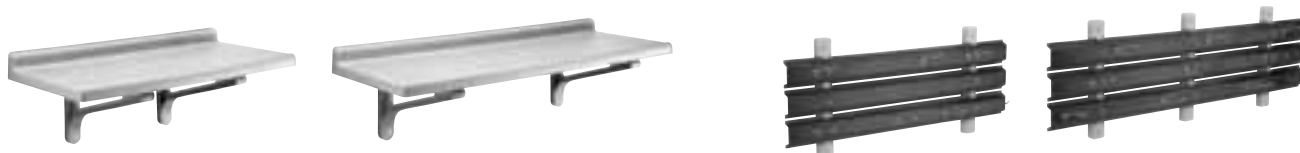

КОД	CSWS1836SK	CSWS1848SK	КОД	CSWS36ЕК	CSWS48ЕК
ОПИСАНИЕ	91 см Настенная полка, сплошная	122 см Настенная полка, сплошная	ОПИСАНИЕ	91 см Доп. секция полки	122 см Доп. секция полки
ГАБАРИТЫ	91 Д x 46 Ш x 34 В см	122 Д x 46 Ш x 34 В см	ГАБАРИТЫ	90 Д x 5 Ш x 39 В см	121 Д x 5 Ш x 39 В см
УПАКОВКА, КГ (М³)	5,34 (0,044)	6,56 (0,058)	УПАКОВКА, КГ (М³)	2,7 (0,01)	3,7 (0,01)

Шт. в упаковке: 1

Шт. в упаковке: 1



Напольные опоры серии S для тяжелых грузов

Цвета: темно-коричневый (131), Серый в крапинку (480).



«СКЛАДСКИЕ АРТИКУЛЫ И ЦВЕТА НА ЕВРОПЕЙСКОМ СКЛАДЕ»

DRS300, DRS360, DRS480, DRS600: (480)

- Позволяют хранить замороженные, холодные и сухие продукты на безопасном расстоянии (30,5 см) от пола.
- Цельные, бесшовные опоры с широкими ножками долговечны и устойчивы.
- Изготавливаются из особо прочного полиэтилена, выдерживающего нагрев до 38°С.
- Предлагаются опоры с решетчатым верхом, обеспечивающие максимальную циркуляцию воздуха вокруг быстро портящихся продуктов.
- Опоры с цельным верхом упрощают очистку поверхности после разлива жидкости.



КОД	НАРУЖНЫЕ РАЗМЕРЫ В х Г х Ш	ГРУЗО ПОДЪЕМНОСТЬ	УПАКОВКА, КГ (М³)
С цельным верхом			
DRS30	30 x 53,3 x 76 см	680 кг	10 (0,135)
DRS36	30 x 53,3 x 91,5 см	680 кг	11,70 (0,17)
DRS48	30 x 53,3 x 122 см	1,360 кг	15,92 (0,210)
DRS60	30 x 53,3 x 152,5 см	1,360 кг	20,26 (0,270)
С решетчатым верхом			
DRS300	30 x 53,3 x 76 см	680 кг	9 (0,14)
DRS360	30 x 53,3 x 91,5 см	680 кг	11,25 (0,17)
DRS480	30 x 53,3 x 122 см	1,360 кг	15,89 (0,211)
DRS600	30 x 53,3 x 152,5 см	1,360 кг	19,22 (0,268)

Шт. в упаковке: 1

Camlink®

Соединители Camlink надежно фиксируют блоки напольных опор, обеспечивая их дополнительную устойчивость.



Цвет: черный (110).

Соединитель Camlink защищен патентом США № 397,289.

Соединитель Camlink подходит к опорам всех размеров и стилей. С каждой опорой бесплатно поставляется 1 соединитель.

КОД	ШТ. В УПАКОВКЕ
DRLNK	6



ХРАНЕНИЕ И ПРИГОТОВЛЕНИЕ БЛЮД



КОНТЕЙНЕРЫ ДЛЯ ХРАНЕНИЯ

CamSquares® Контейнеры Для Пищевых Продуктов

Способствует сохранению свежести пищевыми продуктами и оптимальному использованию объема хранилища.

7	3	2
РАЗМЕРЫ	МАТЕРИАЛЫ	ТИПЫ КРЫШЕК



ColdFest®

Эвтктические Стандартные (GN) Лотки

Позволяют безопасно хранить холодные блюда в течение нескольких часов без использования льда.

4	1	1	5
РАЗМЕРЫ	ГЛУБИНА	МАТЕРИАЛ	ТИПЫ КРЫШЕК



Круглые Контейнеры для Хранения Пищевых Продуктов

Храните ингредиенты или перевозите готовые к употреблению пищевые продукты или полуфабрикаты.

8	3	4
РАЗМЕРЫ	МАТЕРИАЛЫ	ТИПЫ КРЫШЕК



БАКИ ДЛЯ ИНГРЕДИЕНТОВ

Для хранения сыпучих ингредиентов, таких, как мука и зерно.

6	1	3
ВМЕСТИМОСТЬ	ЦВЕТ	ТИПЫ КРЫШЕК



КОРОБКИ ДЛЯ ХРАНЕНИЯ ПИЩЕВЫХ ПРОДУКТОВ

Безопасно храните сыпучие пищевые продукты, мясо, птицу и дары моря.

2	5	2	2
РАЗМЕРЫ	ГЛУБИНА	МАТЕРИАЛЫ	ТИПЫ КРЫШЕК



МАТЕРИАЛЫ

Поликарбонат Camwear®

Практически неразрушимый поликарбонат не растрескивается, не деформируется и не покрывается вмятинами. Устойчив к воздействию температуры от -40°С до 99°С.

Жаропрочные лотки H-Pans™

Жаропрочный материал безопасен в микроволновых печах и духовках, а также на столах с паровым подогревом. Устойчив к воздействию экстремальных температур от -40°С до 190°С.

Полипропилен

Прозрачный полипропилен отличается высокой устойчивостью к воздействию химически активных веществ. Устойчив к воздействию температуры от -40°С до 70°С.

Полиэтилен

Отличается высокой устойчивостью к воздействию химически активных веществ и высокой ударопрочностью. Устойчив к воздействию температуры от -40°С до 70°С.

АБС-смола

Ударопрочный материал с высокими эксплуатационными характеристиками. Идеальный вариант при температуре 4°С и ниже.

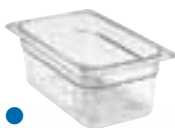

ПИЩЕВЫЕ ЛОТКИ

Пищевые Лотки из Поликарбоната Samwear®

Универсальный лоток для хранения, перевозки и обслуживания. Практически неразрушимый поликарбонат не растрескивается, не деформируется и не покрывается вмятинами. Выдерживает воздействие температуры от -40°С до 99°С.



7	4	3	7
РАЗМЕРЫ	ГЛУБИНА	ЦВЕТА	ТИПЫ КРЫШЕК

Жаропрочные лотки H-Pans™

Лотки, полезные на любом этапе предварительной обработки продуктов, их хранения с охлаждением, приготовления блюд в печи и раздачи блюд со стола с паровым отоплением. Устойчивы к воздействию температуры от -40°С до 190°С



7	3	2	7
РАЗМЕРЫ	ГЛУБИНА	ЦВЕТА	ТИПЫ КРЫШЕК

КРЫШКИ ПИЩЕВЫХ ЛОТКОВ

Крышки защищают содержимое лучше, чем пластиковая пленка или фольга, и в то же время позволяют экономить время и деньги. Крышки повышают безопасность пищевых продуктов и продлевают срок сохранения ими свежести. Подходят к некоторым пищевым лоткам из поликарбоната Samwear, жаропрочного материала и полиэтилена.

Плоские Крышки

Предлагаются крышки основного типа, подходящие к лоткам всех размеров.



Крышки с Ручкой

Глубокие впавленные ручки обеспечивают надежный захват. Предлагаются также в черном и прозрачном вариантах.



Крышки с Выемкой и Ручкой

Крышка с вырезом позволяет оставлять черпак или захват в лотке и не класть их на прилавки — возможно, загрязненный.



Откидные Крышки FlipLid®

Защищает содержимое, но быстро откидывается, упрощая обслуживание.

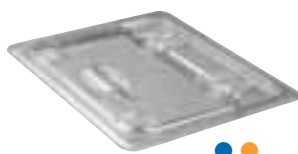

Прозрачные Пищевые Лотки

Экономичное средство хранения и обслуживания. Находит идеальное применение в холодную погоду и под открытым небом. Выдерживает воздействие температуры от -40°С до 70°С.



6	2	1	4
РАЗМЕРЫ	ГЛУБИНА	ЦВЕТ	ТИПЫ КРЫШЕК

Лотки со вставками-дуршлагами

Жидкости сливаются в нижнюю часть лотка, что способствует повышению качества и безопасности пищевых продуктов.



4	2	2	3
РАЗМЕРЫ	ГЛУБИНА	МАТЕРИАЛЫ	ТИПЫ КРЫШЕК

7	7	3	5
ТИПЫ	РАЗМЕРЫ	МАТЕРИАЛЫ	ЦВЕТА

FlipLid® с Выемкой

Крышка FlipLid с вырезом, позволяющим оставлять ложку в содержимом, закрывая крышку.



Крышки с Уплотнением

Экономичная крышка для лотков всех размеров. Подходит к лоткам из поликарбоната Samwear и жаропрочного материала.



Крышки GriPLid®

Крышка обхватывает боковые стенки лотка, предотвращая разливы и перекрестное загрязнение продуктов. Подходит к лоткам из поликарбоната Samwear и жаропрочного материала.



Уплотняющая Крышка для Прозрачных Пищевых Лотков

Прозрачные герметичные крышки плотно закрывают емкости, предохраняя пищевые продукты от порчи и устраняя необходимость в расходовании денег на пластиковую обертку.



ПИЩЕВЫЕ КОНТЕЙНЕРЫ SAMSQUARE® ИЗ ПОЛИКАРБОНАТА SAMWEAR®



Пищевые контейнеры SamSquare максимально повышают эффективность хранения продуктов. Благодаря квадратной форме этих контейнеров объем полезно используемого пространства увеличивается на 33% по сравнению с применением традиционных круглых контейнеров. Прозрачный поликарбонат позволяет распознавать содержимое с первого взгляда, что ускоряет инвентаризацию. Герметичные крышки с внутренним и наружным уплотнениями надежно предотвращают утечку жидкостей даже при перевозке.

Примечание: все градуировки на контейнерах приблизительны.

Размеры указываются с учетом ручек.



2

ПРОПОРЦИОНАЛЬНО

Плотно закрывающаяся герметичная крышка предотвращает утечку жидкостей, сокращает расходы и повышает уровень безопасности перевозки пищевых продуктов.



Не используемые контейнеры укладываются в штабели, позволяющие экономить пространство.

Широкие вплавленные ручки упрощают переноску крупных контейнеров. Прессованные отверстия обеспечивают быструю, гигиеничную сушку.

Хрустально прозрачный, практически неразрушимый поликарбонат Samwear® выдерживает воздействие температур в диапазоне от -40°С до 99°С.

Устойчивы к образованию пятен и запахов.

Легко заметная наружная градуировка ускоряет инвентаризацию.

Квадратные герметичные крышки из поликарбоната Samwear®*

- Внутреннее и наружное уплотнения надежно предотвращают утечку жидкостей.
- В углу предусмотрена проушина для подвешивания во время сушки.
- Прозрачная крышка позволяет легко распознавать содержимое.
- Выдерживают воздействие температур от -40°С до 70°С.

*Герметичные крышки подходят только к квадратным контейнерам из поликарбоната Samwear.



ПИЩЕВЫЕ КОНТЕЙНЕРЫ SAMSQUARE® ИЗ ПРОЗРАЧНОГО ПЛАСТИКА И ПОЛИЭТИЛЕНА

Прозрачный пластик Translucent

- Прозрачный материал позволяет в какой-то мере различать содержимое и отличается высокой устойчивостью к воздействию химических веществ.
- Выдерживает воздействие температур от -40°С до 70°С.
- Снаружи нанесена легко различимая шкала, позволяющая оценивать запасы с одного взгляда.

Примечание: все градуировки на контейнерах приблизительны.



StoreSafe



Полиэтилен

- Экономичные альтернативные контейнеры.
- Изготовлены из ударопрочного материала.
- Выдерживают воздействие температур от -40°С до 70°С.

Примечание: все градуировки на контейнерах приблизительны.



StoreSafe



Крышки для контейнеров SamSquares

- Цветные кодирующие полиэтиленовые крышки.
- Крышки снабжены выступающими лапками, упрощающими их удаление.



Индивидуализация емкостей для хранения

Индивидуальное оформление компонентов систем хранения пищевых продуктов позволяет обозначать категории блюд и вставлять ярлыки с рецептами.



ПИЩЕВЫЕ КОНТЕЙНЕРЫ SAMSQUARE® ИЗ ПОЛИКАРБОНАТА SAMWEAR®



Поликарбонат Samwear®



КОД	2SFSCW	4SFSCW	6SFSCW	8SFSCW	12SFSCW**	18SFSCW**	22SFSCW**
ВМЕСТИМОСТЬ	1,9 л	3,8 л	5,7 л	7,6 л	11,4 л	17,2 л	20,8 л
ГАБАРИТЫ Д x Ш x В	18,5 x 18,5 x 10 см	18,5 x 18,5 x 18,7 см	21,5 x 21,5 x 18,5 см	21,5 x 21,5 x 23 см	25,6 x 31 x 21 см	25,6 x 31 x 32 см	25,6 x 31 x 40 см
УПАКОВКА: КГ (М³)	1,52 (0,012)	2,40 (0,017)	3,18 (0,028)	3,82 (0,031)	5,42 (0,066)	9 (0,08)	11,5 (0,085)

Шт. в упаковке: 6 Цвет: прозрачный (135). Высота указывается с учетом размеров крышки. ** Габариты указываются с учетом размеров ручек.

«СКЛАДСКИЕ АРТИКУЛЫ И ЦВЕТА НА ЕВРОПЕЙСКОМ СКЛАДЕ»

ПОЛИКАРБОНАТ SAMWEAR®: (135)

Герметичные крышки для контейнеров SamSquare* из поликарбоната Samwear

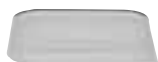

КОД	SFC2SCPP	SFC6SCPP	SFC12SCPP
ВМЕСТИМОСТЬ	Подх. к 1,9 и 3,8 л	Подх. к 5,7 и 7,6 л	Подх. к 11,4, 17,2 и 20,8 л
УПАКОВКА: КГ (М³)	0,6 (0,003)	0,71 (0,005)	1,15 (0,007)

Шт. в упаковке: 6 Цвет: прозрачный (190).

«СКЛАДСКИЕ АРТИКУЛЫ И ЦВЕТА НА ЕВРОПЕЙСКОМ СКЛАДЕ»

SFC2SCPP, SFC6SCPP, SFC12SCPP: (190)

Примечание вся градуировка наносится приблизительно.

* Герметичные крышки подходят к контейнерам SamSquare из поликарбоната Samwear.

Индивидуализация дизайна возможна только на поверхностях, не контактирующих с пищевыми продуктами.

Крышки контейнеров Samsquare из поликарбоната Samwear не зарегистрированы Национальным санитарным фондом США.



2 ПРОПОРЦИОНАЛЬНО

ПИЩЕВЫЕ КОНТЕЙНЕРЫ SAMSQUARE® ИЗ ПРОЗРАЧНОГО ПЛАСТИКА И ПОЛИЭТИЛЕНА



Прозрачный пластик Translucent



КОД	2SFSP	4SFSP	6SFSP	8SFSP	12SFSP**	18SFSP**	22SFSP**
ВМЕСТИМОСТЬ	1,9 л	3,8 л	5,7 л	7,6 л	11,4 л	17,2 л	20,8 л
ГАБАРИТЫ Д x Ш x В	18,5 x 18,5 x 10 см	18,5 x 18,5 x 18,7 см	21,5 x 21,5 x 18,5 см	21,5 x 21,5 x 23 см	25,6 x 31 x 21 см	25,6 x 31 x 32 см	25,6 x 31 x 40 см
УПАКОВКА: КГ (М³)	1,24 (0,012)	2,02 (0,017)	2,46 (0,028)	3,11 (0,030)	4 (0,065)	7 (0,08)	8,66 (0,085)

Шт. в упаковке: 6 Цвет: прозрачный (190). Высота указывается с учетом размеров крышки. ** Габариты указываются с учетом размеров ручек.

Полиэтилен



КОД	2SFSP	4SFSP	6SFSP	8SFSP	12SFSP**	18SFSP**	22SFSP**
ВМЕСТИМОСТЬ	1,9 л	3,8 л	5,7 л	7,6 л	11,4 л	17,2 л	20,8 л
ГАБАРИТЫ Д x Ш x В	18,5 x 18,5 x 10 см	18,5 x 18,5 x 18,7 см	21,5 x 21,5 x 18,5 см	21,5 x 21,5 x 23 см	25,6 x 31 x 21 см	25,6 x 31 x 32 см	25,6 x 31 x 40 см
УПАКОВКА: КГ (М³)	1,28 (0,012)	2 (0,016)	2,57 (0,026)	3,47 (0,030)	4 (0,065)	7 (0,08)	9 (0,085)

Шт. в упаковке: 6 Цвет: белый (148). Высота указывается с учетом размеров крышки. ** Габариты указываются с учетом размеров ручек.

Крышки*



КОД	SFC2	SFC6	SFC12
ЦВЕТ	Ирландский зеленый (452)	«Зимняя роза» (451)	синий (453)
ВМЕСТИМОСТЬ	Подх. к 1,9 и 3,8 л	Подх. к 5,7 и 7,6 л	Подх. к 11,4, 17,2 и 20,8 л
УПАКОВКА: КГ (М³)	0,6 (0,003)	0,71 (0,005)	1,15 (0,007)

Шт. в упаковке: 6

Примечание: градуировка дает приблизительные значения.

* к контейнерам CamSquare из прозрачного пластика Translucent и полиэтилена.

Индивидуальный дизайн только на не контактирующих с пищевыми продуктами поверхностях.



КРУГЛЫЕ ПИЩЕВЫЕ КОНТЕЙНЕРЫ ИЗ ПОЛИКАРБОНАТА SAMWEAR®

Храните ингредиенты, перевозите готовые блюда или полуфабрикаты. Прозрачный поликарбонат Samwear позволяет распознавать содержимое с первого взгляда. Уменьшают риск загрязнения и способствуют безопасности хранения пищевых продуктов. Круглая форма контейнеров способствует надлежащей циркуляции воздуха, они служат идеальными емкостями для перемешивания супов и соусов.

Pokrywki nie są zamienne.

Примечание: для того, чтобы заказать круглые пищевые контейнеры без наружной градуировки, добавьте букву «N» после кода продукции.

Крышки различных контейнеров не взаимозаменяемы.



2

ПРОПОРЦИОНАЛЬНО



StoreSafe

Герметичная крышка надежно предотвращает утечку жидкостей.

Хрустально прозрачный, практически неразрушимый поликарбонат Samwear выдерживает воздействие температур в диапазоне от -40°С до 99°С.



Вплавленные ручки облегчают переноску. Прессованные отверстия обеспечивают быструю, гигиеничную сушку.

Не используемые контейнеры укладываются в штабели, позволяющие экономить пространство.

Устойчив к воздействию пищевых кислот, растительных масел и спирта. Не покрывается пятнами и не впитывает запахи.

Легко заметная наружная градуировка ускоряет инвентаризацию.

Поликарбонат Samwear крышки

- Плотно закрывающиеся защелкивающиеся крышки.
- Устойчивы к образованию пятен под воздействием пищевых кислот и масел.
- Выдерживают воздействие температур в диапазоне от -40°С до 99°С.



Круглые герметичные крышки

- Внутреннее и наружное уплотнения надежно предотвращают утечку жидкостей.
- Безопасны при температуре от -40°С до 70°С.
- Выступы на крышках упрощают их удаление.



КРУГЛЫЕ ПИЩЕВЫЕ КОНТЕЙНЕРЫ ИЗ ПРОЗРАЧНОГО ПОЛИПРОПИЛЕНА И ПОЛИЭТИЛЕНА

Прозрачный полипропилен

- Прозрачный материал.
- Круглые контейнеры прочны.
- Выдерживают воздействие температур от -40°C до 70°C .
- Плотно закрывающиеся крышки предохраняют продукты.

Pokrywki nie są zamienne.

Примечание: для того, чтобы заказать круглые пищевые контейнеры без наружной градуировки, добавьте букву «N» после кода продукции.

Крышки различных контейнеров не взаимозаменяемы.



StoreSafe

Полиэтилен

- Изготовлены из ударопрочного материала.
- Экономичные контейнеры.
- Выдерживают воздействие температур от -40°C до 70°C .
- Защелкивающиеся крышки плотно закрываются, но удаляются с легкостью.

Pokrywki nie są zamienne.

Примечание: для того, чтобы заказать круглые пищевые контейнеры без наружной градуировки, добавьте букву «N» после кода продукции.

Крышки различных контейнеров не взаимозаменяемы.



StoreSafe

КРУГЛЫЕ КОНТЕЙНЕРЫ ИЗ ПОЛИКАРБОНАТА SAMWEAR®



Поликарбонат Samwear®



КОД	RFSCW1	RFSCW2	RFSCW4	RFSCW6	RFSCW8	RFSCW12	RFSCW18	RFSCW22
ВМЕСТИМОСТЬ	0,9 л	1,9 л	3,8 л	5,7 л	7,6 л	11,4 л	17,2 л	20,8 л
ВЕРХ. ДИАМ.	15,4 см	20,8 см	20,8 см	25,2 см	25,2 см	37,8 см	37,8 см	37,8 см
ВЫСОТА	12,7 см	11,1 см	21,8 см	20,2 см	27,6 см	21,3 см	30,5 см	38,1 см
ШТ. В УПАКОВКЕ	12	12	12	12	12	6	6	6
УПАКОВКА: КГ (М³)	2 (0,012)	2,98 (0,020)	5 (0,03)	5,6 (0,04)	7 (0,04)	5,23 (0,051)	7,5 (0,074)	8,69 (0,093)

Цвет: прозрачный (135). Верхний диаметр указывается с учетом размеров ручек. Высота указывается с учетом размеров крышки.

Круглые контейнеры из поликарбоната гарантируются на 2 года.



Крышки Samwear из поликарбоната

ВМЕСТИМОСТЬ	ШТ. В УПАКОВКЕ	КОД	УПАКОВКА, КГ (М³)
Подх. к 0,9 л	12	RFSCWC1	0,6 (0,002)
Подх. к 1,9 л и 3,8 л	12	RFSCWC2	1,3 (0,007)
Подх. к 5,7 л и 7,6 л	12	RFSCWC6	1,58 (0,009)
Подх. к 11,4 л, 17,2 л и 20,8 л	6	RFSCWC12	2 (0,012)

Цвет: прозрачный (135).

Герметичные крышки для круглых контейнеров Samwear

ВМЕСТИМОСТЬ	ШТ. В УПАКОВКЕ	КОД	Упаковка, КГ (М³)
Подх. к 0,9 л	12	RFS1SCPP	0,15 (0,002)
Подх. к 1,9 л и 3,8 л	12	RFS2SCPP	1,3 (0,007)
Подх. к 5,7 л и 7,6 л	12	RFS6SCPP	2 (0,0085)
Подх. к 11,4 л, 17,2 л и 20,8 л	6	RFS12SCPP	1,47 (0,014)

Цвет: прозрачный (190).

КРУГЛЫЕ ПИЩЕВЫЕ КОНТЕЙНЕРЫ ИЗ ПРОЗРАЧНОГО ПОЛИПРОПИЛЕНА И ПОЛИЭТИЛЕНА



Прозрачный полипропилен



КОД	RFS1PP	RFS2PP	RFS4PP	RFS6PP	RFS8PP	RFS12PP	RFS18PP	RFS22PP
ВМЕСТИМОСТЬ	0,9 л	1,9 л	3,8 л	5,7 л	7,6 л	11,4 л	17,2 л	20,8 л
ВЕРХ. ДИАМ.	15,4 см	20,8 см	20,8 см	25,2 см	25,2 см	37,8 см	37,8 см	37,8 см
ВЫСОТА	12,7 см	11,1 см	21,8 см	20,2 см	27,6 см	21,3 см	30,5 см	38,1 см
ШТ. В УПАКОВКЕ	12	12	12	12	12	6	6	6
УПАКОВКА: КГ (М³)	1,36 (0,013)	1,67 (0,019)	3 (0,03)	4 (0,04)	5,15 (0,040)	3,29 (0,049)	5 (0,074)	1,68 (0,044)

Цвет: прозрачный (190). Верхний диаметр указывается с учетом размеров ручек. Высота указывается с учетом размеров крышки.

Полиэтилен



КОД	RFS1	RFS2	RFS4	RFS6	RFS8	RFS12	RFS18	RFS22
ВМЕСТИМОСТЬ	0,9 л	1,9 л	3,8 л	5,7 л	7,6 л	11,4 л	17,2 л	20,8 л
ВЕРХ. ДИАМ.	15,4 см	20,8 см	20,8 см	25,2 см	25,2 см	37,8 см	37,8 см	37,8 см
ВЫСОТА	12,7 см	11,1 см	21,8 см	20,2 см	27,6 см	21,3 см	30,5 см	38,1 см
ШТ. В УПАКОВКЕ	12	12	12	12	12	6	6	6
УПАКОВКА: КГ (М³)	1,39 (0,013)	1,7 (0,02)	3 (0,03)	3,97 (0,038)	5,5 (0,04)	3,5 (0,05)	4,64 (0,070)	6 (0,09)

Цвет: белый (148). Верхний диаметр указывается с учетом размеров ручек. Высота указывается с учетом размеров крышки.

Крышки для круглых контейнеров из прозрачного полипропилена

ВМЕСТИМОСТЬ	ШТ. В УПАКОВКЕ	КОД	Упаковка, КГ (М³)
Подх. к 0,9 л	12	RFSC1PP	0,5 (0,002)
Подх. к 1,9 л и 3,8 л	12	RFSC2PP	0,64 (0,004)
Подх. к 5,7 л и 7,6 л	12	RFSC6PP	0,95 (0,006)
Подх. к 11,4 л, 17,2 л и 20,8 л	6	RFSC12PP	1,6 (0,01)

Цвет: прозрачный (190).

Крышки для круглых контейнеров из полиэтилена

ВМЕСТИМОСТЬ	ШТ. В УПАКОВКЕ	КОД	Упаковка, КГ (М³)
Подх. к 0,9 л	12	RFSC1	0,5 (0,002)
Подх. к 1,9 л и 3,8 л	12	RFSC2	0,65 (0,004)
Подх. к 5,7 л и 7,6 л	12	RFSC6	1,03 (0,006)
Подх. к 11,4 л, 17,2 л и 20,8 л	6	RFSC12	1,7 (0,012)

Цвет: белый (148).

ПИЩЕВЫЕ КОРОБКИ ИЗ ПОЛИКАРБОНАТА CAMWEAR® –

Предотвращайте опасное взаимное загрязнение продуктов

Продлевайте срок сохранения свежести ингредиентами и предотвращайте возможности взаимного загрязнения продуктов, перекладывая продукты в пищевые коробки сразу после разгрузки и приемки. Безопасные емкости для хранения фруктов и овощей в больших количествах. Прозрачный поликарбонат позволяет распознавать содержимое с первого взгляда. Плотно закрывающиеся крышки из поликарбоната Camwear или сдвигающиеся крышки SlidingLid™ (продаются отдельно) не отделяются при перевозке.

Крышки из поликарбоната Camwear и полипропилена не взаимозаменяемы.

Крышки SlidingLid защищены следующими патентами США: D 447,906 S и 6,540,098 B1.



ПРОПОРЦИОНАЛЬНО



Вплавленные ручки облегчают переноску.

Хрустально прозрачный, практически неразрушимый поликарбонат Camwear упрощает идентификацию продуктов.

Гладкая внутренняя поверхность упрощает очистку. Устойчивы к образованию пятен и запахов.

Текстурированная поверхность дна коробок препятствует образованию царапин.

Сдвигающаяся крышка SlidingLid упрощает доступ к содержимому.

Выдерживают воздействие температур в диапазоне от -40°С до 99°С, пригодны к использованию в холодильниках и морозильных камерах.

Плоские крышки из поликарбоната Camwear

- Плотно защелкивающиеся крышки.
- Литые ребристые поверхности крышек способствуют более укладке в штабели.
- Выдерживают воздействие температур от -40°С до 99°С.



Крышки SlidingLid™ из поликарбоната Camwear для коробок из поликарбоната Camwear

- Сдвигаются в сторону.
- Уменьшают риск перекрестного загрязнения продуктов.
- Изготовлены из практически неразрушимого поликарбоната Camwear.



КОРОБКИ ДЛЯ ПИЩЕВЫХ ПРОДУКТОВ ИЗ ПОЛИКАРБОНАТА SAMWEAR® И ПОЛИЭТИЛЕНА

Комплекты ColanderKits™ с дуршлагами

- Полностью укомплектованная система безопасного хранения пищевых продуктов в одной упаковке.
- Позволяет безопасно хранить сырое мясо, рыбу на льду, овощи и фрукты.
- Соки и другие жидкости скапливаются на днище пищевой коробки и легко сливаются.



- Сокращает затраты труда и уменьшает риск взаимного загрязнения продуктов.
- В комплект входят коробка для хранения пищевых продуктов 18269CW (1 шт.), дуршлаг 18268CLRCW (1 шт.) и сдвигающаяся крышка 18265CCW (1 шт.).



Дуршлаг из поликарбоната Samwear®

- Очень удобны для хранения фруктов и овощей.
- Жидкости и соки сливаются непосредственно на дно коробки.
- Очень удобны для хранения фруктов и овощей мяса и птицы и даров моря на льду.



Сливные полки из поликарбоната Samwear

- Обеспечивают слив жидкостей из продуктов.
- Изготавливаются из практически неразрушимого поликарбоната.
- Сливные полки из поликарбоната Samwear подходят к коробкам из поликарбоната Samwear и из белого полипропилена.



Коробки для хранения пищевых продуктов из полиэтилена

- Экономичные средства хранения сыпучих продуктов и ингредиентов.
- Ударопрочный материал.
- Выдерживают воздействие температур от -40°С до 70°С.



Безопасные коробки для хранения пищевых продуктов из красного поликарбоната



- Способствуют предотвращению.
- Красный цвет идентифицирует содержимое коробок.
- Предлагаются также плоские крышки.







ПИЩЕВЫЕ КОРОБКИ ИЗ ПОЛИКАРБОНАТА SAMWEAR®



Поликарбонат Samwear®

			
КОД	18263CW	● 18266CW	18269CW
РАЗМЕРЫ	46 x 66 x 9 см	46 x 66 x 15 см	46 x 66 x 23 см
ПРИБЛ. ЕМКОСТЬ	18,9 л	33,1 л	49,2 л
ШТ. В УПАКОВКЕ	6	6	4
УПАКОВКА: КГ (М³)	9,95 (0,061)	13,63 (0,130)	12,26 (0,126)

					
КОД	182612CW	182615CW	12183CW	● 12186CW	12189CW
РАЗМЕРЫ	46 x 66 x 30 см	46 x 66 x 38 см	30,5 x 46 x 9 см	30,5 x 46 x 15 см	30,5 x 46 x 23 см
ПРИБЛ. ЕМКОСТЬ	64,4 л	83,3 л	6,6 л	11,4 л	18 л
ШТ. В УПАКОВКЕ	4	3	6	6	6
УПАКОВКА: КГ (М³)	15,6 (0,157)	16 (0,19)	5,51 (0,029)	7,27 (0,060)	9,27 (0,077)

Цвет: прозрачный (135). ● 18266CW & 12186CW поставляются двух цветов: Предупреждающий красный цвет (467), прозрачный (135).

Крышки из поликарбоната Samwear®

				
КОД	● 1826CCW FLAT LID	1826CCW SLIDINGLID™	● 1218CCW FLAT LID	1218CCW SLIDINGLID™
РАЗМЕРЫ	45,7 x 66 см	45,7 x 66 см	30,5 x 45,7 см	30,5 x 45,7 см
УПАКОВКА: КГ (М³)	7,26 (0,026)	8,63 (0,049)	3,57 (0,014)	4,3 (0,020)
Шт. в упаковке:	6	6	6	6

Цвет: прозрачный (135). ● 1826CCW & 1218CCW а поставляются двух цветов: Предупреждающий красный цвет (467), прозрачный (135).

«СКЛАДСКИЕ АРТИКУЛЫ И
ЦВЕТА НА ЕВРОПЕЙСКОМ СКЛАДЕ»
ПОЛИКАРБОНАТ SAMWEAR®: (135)
КРЫШКИ ИЗ ПОЛИКАРБОНАТА SAMWEAR®: (135)

КОРОБКИ ДЛЯ ПИЩЕВЫХ ПРОДУКТОВ ИЗ ПОЛИЭТИЛЕНА И ПОЛИКАРБОНАТА SAMWEAR® С ПРИНАДЛЕЖНОСТЯМИ



Коробки из полиэтилена



КОД	18263P	18266P	18269P
РАЗМЕРЫ	46 x 66 x 9 см	46 x 66 x 15 см	46 x 66 x 23 см
ПРИБЛ. ЕМКОСТЬ	18,9 л	33,1 л	49,2 л
ШТ. В УПАКОВКЕ	6	6	6
УПАКОВКА: КГ (М³)	7,71 (0,061)	13,04 (0,121)	14,43 (0,158)



КОД	182612P	182615P	12183P	12186P	12189P
РАЗМЕРЫ	46 x 66 x 30 см	46 x 66 x 38 см	30,5 x 46 x 9 см	30,5 x 46 x 15 см	30,5 x 46 x 23 см
ПРИБЛ. ЕМКОСТЬ	64,4 л	83,3 л	6,6 л	11,4 л	18 л
ШТ. В УПАКОВКЕ	4	3	6	6	6
УПАКОВКА: КГ (М³)	15,6 (0,157)	12,5 (0,19)	4,27 (0,026)	5,43 (0,056)	7,46 (0,072)

Цвет: белый (148).

Крышки из полиэтилена



КОД	1826CP FLAT LID	1218CP FLAT LID
РАЗМЕРЫ	45,7 x 66 см	30,5 x 45,7 см
УПАКОВКА: КГ (М³)	5,98 (0,026)	2,58 (0,012)

Шт. в упаковке: 6 Цвет: белый (148).

Крышки из поликарбоната Samwear и из полиэтилена не взаимозаменяемы.

«СКЛАДСКИЕ АРТИКУЛЫ И ЦВЕТА НА ЕВРОПЕЙСКОМ СКЛАДЕ»

1826DSCW, 1826CLRCW, 18268CLRCW: (135)
18269P, 182615P: (148)

Дополнительные принадлежности



КОД	1826DSCW	1218DSCW	1826CLRCW (12,7 CM DEEP)	18268CLRCW (20 CM DEEP)	18268CLRKIT
ОПИСАНИЕ	Сливная полка	Сливная полка	Дуршлаг	Дуршлаг	Комплект ColanderKit™
РАЗМЕРЫ	для пищевых коробок 46 x 66 см	для пищевых коробок 30,5 x 46 см	для пищевых коробок 46 x 66 x 15 см и глубже	для пищевых коробок 46 x 66 x 23 и 38 см и глубже	1 дуршлаг глубиной 20,3 см 1 пищевая коробка 46 x 66 x 23 см 1 крышка SlidingLid™ 46 x 66 см
ШТ. В УПАКОВКЕ	6	6	6	4	1 комплект
УПАКОВКА: КГ (М³)	5,33 (0,026)	1,3 (0,01)	13 (0,07)	10,99 (0,093)	7,58 (0,086)

Цвет: прозрачный (135).

ПИЩЕВЫЕ ЛОТКИ ИЗ ПОЛИКАРБОНАТА SAMWEAR®

Храните, перевозите и раздавайте блюдо с помощью одного лотка. Пищевые лотки Samwear изготавливаются из прочного поликарбоната, который не растрескивается, не деформируется и не покрывается вмятинами. Лотки точно соответствуют требованиям стандарта Gastronorm (GN), а днище большого радиуса сокращает потери пищевых продуктов. Поликарбонат Samwear в два раза дешевле нержавеющей стали, но изготовленные из него лотки обеспечивают столь же эффективное охлаждение, что и стальные, и вызывают меньшую конденсацию паров. Лотки аккуратно укладываются в штабель без заедания или сплипания.

Стандартные (GN) лотки из поликарбоната Samwear не рекомендуется использовать в столах с паровым отоплением и в микроволновых печах. См. раздел, посвященный специальным жаропрочным лоткам H-Pan™.

Лоток с дуршлагом защищен патентом США D 528,376 S.



Стандартный фланец (1,27 см) обеспечивает точное соответствие отделениям кухонных столов и пищевых баров.

Практически неразрушимый поликарбонат Samwear® выдерживает воздействие температур в диапазоне от -40°С до 99°С.

Вплавленные шкалы (в британских и метрических единицах) упрощают инвентаризацию.



Не вступает в химические реакции с пищевыми продуктами и сводит к минимуму потенциально опасные кислотные и другие химические реакции.

Препятствующая прилипанию гладкая внутренняя поверхность позволяет экономить продукты и упрощает очистку.

Текстурированная поверхность дна препятствует образованию царапин.



Пригодны для хранения в морозильниках

Пищевые лотки Gastronorm Samwear сохраняют продукты холодными - не хуже, чем стальные. Сталь кажется холоднее. Сравните, однако, результаты испытания одинаковых продуктов, помещенных в стандартный холодильник в лотках Samwear и в лотках из нержавеющей стали.

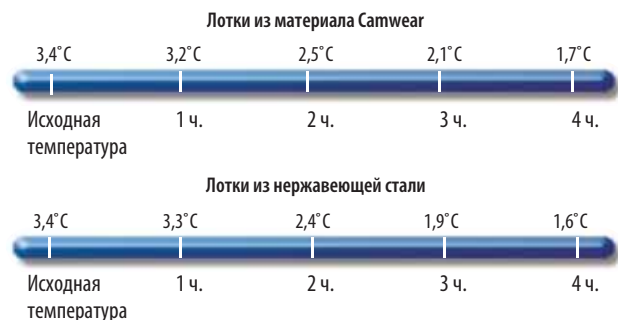

СТАНДАРТНЫЕ (GASTRONORM) ПИЩЕВЫЕ ЛОТКИ ИЗ ПОЛИКАРБОНАТА SAMWEAR®: РАЗМЕРЫ И ОФОРМЛЕНИЕ ЗАКАЗОВ

ПОЛНЫЙ РАЗМЕР

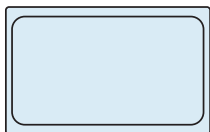

КОНФИГУРАЦИИ	КОД ЛОТКА	ГЛУБИНА ЛОТКА	ПРИБЛ. ЕМКОСТЬ	УПАКОВКА, КГ (М²)
GN ¼ 32,5 x 53 см	12CW	6,5 см	8,5 л	5 (0,024)
	14CW	10 см	13,0 л	6,5 (0,05)
	16CW	15 см	19,5 л	7,68 (0,059)
	18CW	20 см	25,6 л	10,4 (0,08)
	10CWD		Сливная полка	2,51(0,010)

ПОЛОВИННАЯ ДЛИНА

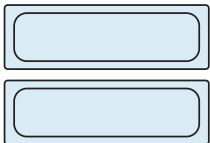

GN ½ длины 16,2 x 53 см	22LPCW	6,5 см	3 л	2,49 (0,013)
	24LPCW	10 см	5 л	3,50 (0,026)
	20LPCWD		Сливная полка	1 (0,005)

ПОЛОВИННЫЙ РАЗМЕР

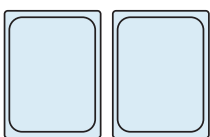

GN ½ 26,5 x 32,5 см	22CW	6,5 см	3,9 л	2,53 (0,020)
	24CW	10 см	5,9 л	3,4 (0,02)
	26CW	15 см	8,9 л	4,28 (0,032)
	28CW	20 см	11,7 л	5,36 (0,039)
	20CWD		Сливная полка	1,04 (0,005)

РАЗМЕР ⅓

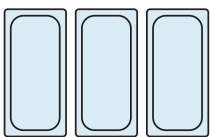

GN ⅓ 17,6 x 32,5 см	32CW	6,5 см	2,4 л	1,88 (0,013)
	34CW	10 см	3,6 л	2,5 (0,02)
	36CW	15 см	5,3 л	3,07 (0,021)
	38CW	20 см	6,9 л	4 (0,026)
	30CWD		Сливная полка	0,58 (0,002)

РАЗМЕР ¼

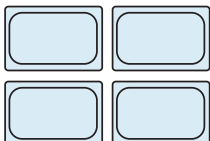

GN ¼ 16,2 x 26,5 см	42CW	6,5 см	1,7 л	1,35 (0,009)
	44CW	10 см	2,5 л	1,70 (0,012)
	46CW	15 см	3,7 л	2,4 (0,017)
	40CWD		Сливная полка	0,40 (0,002)

РАЗМЕР ⅕



GN ⅕ 16,2 x 17,6 см	62CW	6,5 см	1 л	0,98 (0,007)
	64CW	10 см	1,5 л	1,18 (0,009)
	66CW	15 см	2,2 л	1,61 (0,011)
	60CWD		Сливная полка	0,26 (0,001)

РАЗМЕР ⅙



GN ⅙ 10,8 x 17,6 см	92CW	6,5 см	0,57 л	0,63 (0,004)
	94CW	10 см	0,85 л	1 (0,006)
	90CWD		Сливная полка	0,20 (0,001)

Шт. в упаковке (все коробки): 6. См. товарные коды крышек на следующей странице. См. дуршлаги на следующей странице.



Цвета: прозрачный (135), белый (148), черный (110) (18CW и 28CW поставляются только прозрачного (135) цвета.)

Цвет сливной полки: прозрачный (135).
лотков-дуршлагов: прозрачный (135).

Все лотки Gastronorm изготовлены в соответствии со стандартом Gastronorm EN 631-1.

Индивидуальный дизайн наносится только на не контактирующие с пищевыми продуктами поверхности. См. раздел «Индивидуализация дизайна».



2

ПРОПОРЦИОНАЛЬНО

«СКЛАДСКИЕ АРТИКУЛЫ И ЦВЕТА НА ЕВРОПЕЙСКОМ СКЛАДЕ»

10CWD, 18CW, 20CWD, 28CW, 30CWD, 38CW, 40CWD, 60CWD, 92CW: (135)
12CW, 14CW, 16CW, 22LPCW, 24LPCW, 22CW, 24CW, 26CW, 32CW, 42CW, 44CW, 46CW, 62CW, 94CW: (135), (110)
36CW, 64CW, 66CW: (135), (110), (148)
34CW, 38CW: (135), (148)

Сливные вставки

- Поддерживают продукты и способствуют сливу жидкостей.
- Предлагаются сливные вставки, подходящие к пищевым лоткам.

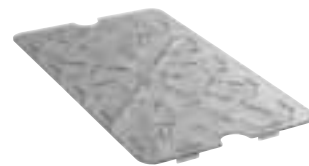

ЛОТКИ-ДУРШЛАГИ ИЗ ПОЛИКАРБОНАТА SAMWEAR®

- Универсальные лотки для промывки продуктов, слива жидкостей и хранения.
- Жидкости беспрепятственно сливаются на дно пищевого лотка, что способствует повышению качества пищевых продуктов и сокращению затрат времени.
- Дуршлаг легко вынимается из пищевых лотков.
- Очень удобны для хранения приготовленных продуктов и даров моря на льду, а также для размораживания и хранения мяса и птицы.
- К лоткам-дуршлагам подходят плоские крышки из поликарбоната Samwear, крышки с ручкой и крышки с выемкой и ручками.

Лотки-дуршлаг защищены патентом США D 528,376.



13CLRCW

«СКЛАДСКИЕ АРТИКУЛЫ И ЦВЕТА НА ЕВРОПЕЙСКОМ СКЛАДЕ»

13CLRCW, 15CLRCW, 23CLRCW, 25CLRCW, 33CLRCW, 63CLRCW: (135)



Промывка



Слив



Хранение

КОНФИГУРАЦИИ	КОД ЛОТКА	ГЛУБИНА ДУРШЛАГА	СООТВ. ГЛУБИНА ЛОТКА*	УПАКОВКА, КГ (М³)
GN¼ 32,5 x 53 см	13CLRCW	7,6 см	10 см	4,88 (0,043)
	15CLRCW	12,7 см	15 см	6,53 (0,06)
GN½ 26,5 x 32,5 см	23CLRCW	7,6 см	10 см	2,72 (0,022)
	25CLRCW	12,7 см	15 см	3,54 (0,028)
GN¾ 17,6 x 32,5 см	33CLRCW	7,6 см	10 см	1,95 (0,015)
	35CLRCW	12,7 см	15 см	42,54 (0,019)
GN¾ 16,2 x 17,6 см	63CLRCW	7,6 см	10 см	1,02 (0,008)
	65CLRCW	12,7 см	15 см	1,40 (0,009)

Кол-во лотков (любых) в упаковке: 6 См. товарные коды крышек на следующей странице.

*Подходят к лоткам указанной глубины и к более глубоким.



ТЕПЛОСТОЙКИЕ СТАНДАРТНЫЕ (GASTRONORM) ПИЩЕВЫЕ ЛОТКИ H-PANS™

Универсальный лоток, который можно использовать и на кухонном столе, и в холодильной камере, и в духовке, и на столе с паровым отоплением, сокращает затраты труда и расходы. Лотки H-Pan соответствуют требованиям стандарта Gastronorm (GN). В отличие от металлических, лотки H-Pan пригодны к использованию в микроволновых печах. Кроме того, они находят идеальное применение в тележках с подогревом, на столах с паровым отоплением и в блюдах с подогревом. На лотки H-Pans нанесена градуировка в британских и метрических единицах, упрощающая инвентаризацию.

Цвета: янтарный (150), черный (110).

Лотки H-Pan изготавливаются из материалов, утвержденных федеральным управлением США по контролю пищевых продуктов и медикаментов и соответствуют требованиям стандарта Gastronorm EN 631-1 Европейского Союза. Оттенки янтарного цвета могут быть различными.

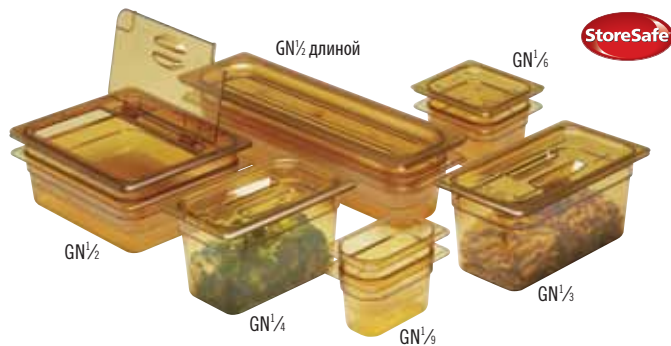

Стандартный фланец (1,27 см) обеспечивает точное соответствие отделениям кухонных столов и пищевых баров.

Очень полезны при быстром замораживании, варке и повторном нагреве.

Лотки аккуратно укладываются в штабель, без заедания или сплипания.



Препятствующая прилипанию гладкая внутренняя поверхность позволяет экономить продукты и упрощает очистку.

Изготовлены из материалов, утвержденных федеральным управлением США по контролю пищевых продуктов и медикаментов, выдерживающих экстремальное воздействие температур в диапазоне от -40°С до 190°С.



СТАНДАРТНЫЕ (GASTRONORM) ЛОТКИ H-PAN™: РАЗМЕРЫ И ОФОРМЛЕНИЕ ЗАКАЗОВ

ПОЛНЫЙ РАЗМЕР

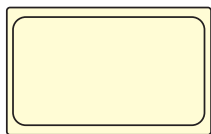

КОНФИГУРАЦИИ	КОД ЛОТКА	ГЛУБИНА ЛОТКА	ПРИБЛ. ЕМКОСТЬ	УПАКОВКА, КГ (М³)
GN $\frac{1}{2}$ 32,5 x 53 см	12НР	6,5 см	8,5 л	4,93 (0,037)
	14НР	10 см	13,0 л	6,46 (0,050)
	16НР	15 см	19,5 л	9 (0,063)
	10НРPD	—	Сливная полка	2,7 (0,01)

Цвета: янтарный (150), черный (110).
Цвет лотков-дуршлагов: янтарный (150).
Цвет сливной полки: янтарный (150).

Все лотки Gastronorm H-Pan изготовлены в соответствии со стандартом Gastronorm EN 631-1. Оттенки янтарно-желтого цвета могут быть различными.

Индивидуальный дизайн наносится только на не контактирующие с пищевыми продуктами поверхности.



ПОЛОВИННАЯ ДЛИНА

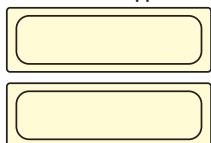

GN $\frac{1}{2}$ длины 16,2 x 53 см	22LRНР	6,5 см	3 л	2,64 (0,012)
	24LRНР	10 см	5 л	3,92 (0,028)
	20LRНРPD	—	Сливная полка	1 (0,005)

ПОЛОВИННЫЙ РАЗМЕР



GN $\frac{1}{2}$ 26,5 x 32,5 см	22НР	6,5 см	3,9 л	2,70 (0,019)
	24НР	10 см	5,9 л	3,81 (0,024)
	26НР	15 см	8,9 л	4,54 (0,031)
	20НРPD	—	Сливная полка	1,10 (0,005)



РАЗМЕР $\frac{1}{3}$

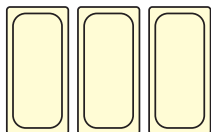

GN $\frac{1}{3}$ 17,6 x 32,5 см	32НР	6,5 см	2,4 л	2,2 (0,01)
	34НР	10 см	3,6 л	2,57 (0,017)
	36НР	15 см	5,3 л	3,46 (0,021)
	30НРPD	—	Сливная полка	0,66 (0,002)

РАЗМЕР $\frac{1}{4}$

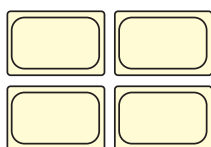

GN $\frac{1}{4}$ 16,2 x 26,5 см	42НР	6,5 см	1,7 л	1,43 (0,010)
	44НР	10 см	2,5 л	1,9 (0,014)
	46НР	15 см	3,7 л	2,51 (0,017)
	40НРPD	—	Сливная полка	0,43 (0,002)

Сливные вставки

- Поддерживают продукты и способствуют сливу жидкостей.
- Предлагаются сливные вставки, подходящие к пищевым лоткам.

РАЗМЕР $\frac{1}{6}$



GN $\frac{1}{6}$ 16,2 x 17,6 см	62НР	6,5 см	1 л	1 (0,006)
	64НР	10 см	1,5 л	1,36 (0,008)
	66НР	15 см	2,2 л	1,73 (0,011)
	60НРPD	—	Сливная полка	0,27 (0,001)



См. дуршлаги на следующей странице.

РАЗМЕР $\frac{1}{8}$



GN $\frac{1}{8}$ 10,8 x 17,6 см	92НР	6,5 см	0,57 л	0,73 (0,004)
	94НР	10 см	0,85 л	0,87 (0,006)
	90НРPD	—	Сливная полка	0,20 (0,001)

Шт. в упаковке: 6 См. товарные коды крышек на следующей странице.

«СКЛАДСКИЕ АРТИКУЛЫ И ЦВЕТА НА ЕВРОПЕЙСКОМ СКЛАДЕ»

14НР, 16НР, 32НР, 30НРPD, 42НР, 44НР, 40НРPD, 60НРPD, 62НР: (150)
22LRНР, 24LRНР: (110)
12НР, 22НР, 24НР, 26НР, 34НР, 36НР, 64НР, 66НР: (110), (150)

ЛОТКИ-ДУРШЛАГИ Н-РАП™

- Дуршлаг позволяют сливать жидкости и жиры из горячих блюд, повышая качество пищевых продуктов.
- Находят идеальное применение в микроволновых печах, на столах с паровым подогревом и на раздаче в буфетах.
- Способствуют сокращению затрат труда и повышению уровня безопасности пищевых продуктов.
- Плоские крышки для лотков Н-Рап, крышки с ручками и крышки с выемками и ручками подходят к лоткам-дуршлагам.



Пар



Хранение горячих блюд



Приготовление и слив

КОНФИГУРАЦИИ	КОД ЛОТКА	ГЛУБИНА ДУРШЛАГА	СООТВ. ГЛУБИНА ЛОТКА*	УПАКОВКА, КГ (М³)
GN¼ 32,5 x 53 см	13CLRHP	7,6 см	10 см	5,14 (0,043)
	15CLRHP	12,7 см	15 см	7,02 (0,058)
GN½ 26,5 x 32,5 см	23CLRHP	7,6 см	10 см	3,20 (0,023)
	25CLRHP	12,7 см	15 см	4,20 (0,030)
GN¾ 17,6 x 32,5 см	33CLRHP	7,6 см	10 см	2,08 (0,015)
	35CLRHP	12,7 см	15 см	3,05 (0,020)
GN 16,2 x 17,6 см	63CLRHP	7,6 см	10 см	1,22 (0,008)
	65CLRHP	12,7 см	15 см	1,57 (0,010)

Кол-во лотков (любых) в упаковке: 6 См. товарные коды крышек на следующей странице.

*Подходят к лоткам указанной глубины и к более глубоким.



Лоток Н-Рап с ручками

- Полноразмерный пищевой лоток глубиной 6,5 см с ручками, подходит ко всем емкостям для хранения горячих блюд, выпускаемым ведущими изготовителями.
- Две ручки позволяют служащим безопасно вынимать и перемещать лоток, взявшись за него с обеих сторон.

- К лоткам подходят плоские крышки, крышки с ручкой и крышки с вырезом и ручкой.



12НРН

КОНФИГУРАЦИИ	КОД ЛОТКА	ГЛУБИНА ЛОТКА	ПРИБЛ. ЕМКОСТЬ	УПАКОВКА, КГ (М³)
GN¼ 32,5 x 53 см	12НРН*	6,5 см	8,42 L	5,90 (0,044)

Шт. в упаковке: 6 См. товарные коды крышек на следующей странице.

КРЫШКИ КЖАРОПРОЧНЫМ СТАНДАРТНЫМ (GASTRONORM) ЛОТКАМ N-PAN™: РАЗМЕРЫ И ОФОРМЛЕНИЕ ЗАКАЗОВ

Плоские крышки

Предлагаются крышки, подходящие к лоткам всех размеров.



КОНФИГУРАЦИЯ	КОД КРЫШКИ	ОПИСАНИЕ	УПАКОВКА, КГ (М³)
GN½ 32,5 x 53 см	10NPC	Плоские крышки	3,84 (0,013)
	10NPCN	Крышки Samwear с ручками	4,04 (0,019)
	10NPCNН	Крышки с утолщ. ручк. и выемкой	4 (0,018)
	10CWGL	GripLid	4,84 (0,032)
	10SC	Герметичные крышки	3,2 (0,01)

Крышки с ручкой

Глубокие литые ручки обеспечивают надежный захват.

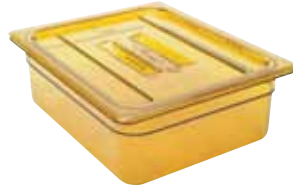

GN½ длины 16,2 x 53 см	20LPNPC	Плоские крышки	2 (0,007)
---------------------------	---------	----------------	-----------

GN½ 26,5 x 32,5 см	20NPC	Плоские крышки	1,85 (0,006)
	20NPCN	Крышки Samwear с ручками	2,06 (0,010)
	20NPCNН	Крышки с утолщ. ручк. и выемкой	2,11 (0,009)
	20CWGL	GripLid	2,60 (0,015)
	20HPL	Откидная крышка FlipLid	2,49 (0,009)
	20HPLN	Крышки с утолщ. ручк. и выемкой FlipLid	2,66 (0,009)
20SC	Герметичные крышки	1,34 (0,006)	

Крышки с выемкой и ручкой

Позволяют вкладывать в лотки черпаки и раздаточные ложки.



GN½ 17,6 x 32,5 см	30NPC	Плоские крышки	1,18 (0,004)
	30NPCN	Крышки Samwear с ручками	1,31 (0,008)
	30NPCNН	Крышки с утолщ. ручк. и выемкой	1,30 (0,008)
	30CWGL	GripLid	1,97 (0,011)
	30HPL	Откидная крышка FlipLid	1,76 (0,006)
	30HPLN	Крышки с утолщ. ручк. и выемкой FlipLid	1,76 (0,006)
30SC	Герметичные крышки	0,82 (0,004)	

Герметичные крышки

Экономичный вариант для хранения небольших запасов продуктов. Предлагаются крышки к лоткам всех размеров, кроме лотков половинной длины (22LPNP и 24LPNP).



GN¼ 16,2 x 26,5 см	40NPC	Плоские крышки	1 (0,003)
	40NPCN	Крышки Samwear с ручками	1,01 (0,006)
	40NPCNН	Крышки с утолщ. ручк. и выемкой	1,01 (0,006)
	40SC	Герметичные крышки	0,73 (0,003)

Крышки FlipLid®

Откидывающиеся крышки, облегчающие доступ к содержимому. Позволяют предотвращать высыхание ингредиентов, повышая выход продукции.



GN¼ 16,2 x 17,6 см	60NPC	Плоские крышки	0,8 (0,002)
	60NPCN	Крышки Samwear с ручками	0,68 (0,005)
	60NPCNН	Крышки с утолщ. ручк. и выемкой	0,62 (0,005)
	60CWGL	GripLid	1,1 (0,006)
	60HPL	Откидная крышка FlipLid	1,02 (0,003)
	60HPLN	Крышки с утолщ. ручк. и выемкой FlipLid	1,02 (0,003)
60SC	Герметичные крышки	0,42 (0,002)	

Крышки FlipLid® с выемкой

Выемка в крышке FlipLid позволяет вкладывать половник или ложку в лоток, не открывая крышку.



GN¼ 10,8 x 17,6 см	90NPC	Плоские крышки	0,41 (0,001)
	90SC	Герметичные крышки	0,27 (0,001)

Крышка GripLid®

Крышка со вплавленной прокладкой из полиуретана, охватывающей края боковых стенок пищевого лотка и предотвращающей разливы жидкостей и перекрестное загрязнение продуктов.



Цвет: янтарный (150).

Цвет герметичной крышки: белый (148).

Цвет крышек GripLid: прозрачный (135).

Оттенки янтарно-желтого цвета могут быть различными.

Индивидуальный дизайн наносится только на не контактирующие с пищевыми продуктами поверхности.

патентами США 420,849, 422,838 и 427,012.



«СКЛАДСКИЕ АРТИКУЛЫ И ЦВЕТА НА ЕВРОПЕЙСКОМ СКЛАДЕ»

10SC, 20SC, 30SC, 40SC, 60SC, 90SC: (148)
10NPC, 10NPCN, 20NPC, 20NPCN, 30NPC, 30NPCN, 60NPC, 60NPCN, 60NPCNН: (150)
10CWGL, 20CWGL, 30CWGL, 60CWGL: (135)

Кол-во лотков (любых) в упаковке: 6.

СТАНДАРТНЫЕ (GASTRONORM) ПИЩЕВЫЕ ЛОТКИ ИЗ ПРОЗРАЧНОГО ПОЛИПРОПИЛЕНА

- Экономичные альтернативные лотки для хранения пищевых продуктов.
- Прозрачный полипропилен позволяет видеть продукты.
- Выдерживает воздействие температур от -40°С до 70°С.
- Не допускающие прилипания гладкие внутренние поверхности упрощают очистку.

Цвет: полупрозрачный (190).

 Градуировочные метки и данные о вместимости приблизительны.

 Полноразмерные (GN¼) прозрачные пищевые лотки не предназначены для использования в открывающихся спереди контейнерах UPC400, UPCS400, UPC600, UPCS800, UPC1200 и UPC1600, UPCS1600, а также в тележках Camtherm и Combo.

 Прозрачные пищевые лотки изготавливаются из материалов, одобренных.

 Прозрачные пищевые лотки можно укладывать в штабель вместе с другими пищевыми лотками фирмы Cambro.

 Индивидуализация дизайна производится только в отношении не контактирующих с пищевыми продуктами поверхностей. См. информацию об оформлении заказов и расценках на продукцию с заказными эмблемами и рисунками в разделе «Индивидуализация дизайна».

 Прозрачные лотки не предназначены для подогрева продуктов на пару.



«СКЛАДСКИЕ АРТИКУЛЫ И ЦВЕТА НА ЕВРОПЕЙСКОМ СКЛАДЕ»
 10PPD, 14PP, 16PP, 18PP, 24PP, 26PP, 28PP, 34PP, 36PP, 44PP, 46PP, 64PP, 66PP, 94PP, 10PPSC, 20PPSC, 30PPSC, 40PPSC, 60PPSC, 90PPSC: (190)



Идеальные лотки для перевозки продуктов в открывающихся сверху контейнерах Cambro.

UPC100 UPCS140 100MPC
 UPC140 UPCS160 240MPC
 UPC160

Идентификационные зажимы StoreSafe® для пищевых лотков GN

Система цветовой кодирования крышек и лотков идентификационными зажимами предотвращает перекрестное загрязнение пищевых продуктов, вызванное их неправильным хранением. Цветные зажимы упрощают

идентификацию содержимого пищевых контейнеров, способствуя соблюдению государственных санитарно-гигиенических правил предприятиями пищевого обслуживания.



Герметичные прозрачные крышки обеспечивают сохранность продуктов и позволяют не расходовать пластиковый оберточный материал. Выпускаются крышки, подходящие к лоткам всех размеров.



КОД	FPID24
ОПИСАНИЕ	Упаковка содержит 24 пакета по 4 комплекта из 2 зажимов в каждом
Шт. в упаковке	24
УПАКОВКА: КГ (М³)	0,45 (0,007)

* Заказываются и поставляются только в полных упаковках.

Цвета :



ПИЩЕВЫЕ ЛОТКИ TRANSLUCENT GASTRONORM: РАЗМЕРЫ И ДАННЫЕ ДЛЯ ОФОРМЛЕНИЯ ЗАКАЗА

ПОЛНЫЙ РАЗМЕР

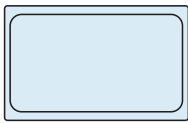

ПОЛОВИННЫЙ РАЗМЕР

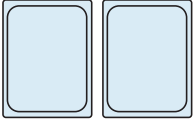

РАЗМЕР 1/3

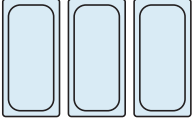

РАЗМЕР 1/4



РАЗМЕР 1/6

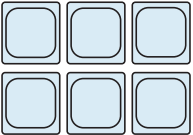

РАЗМЕР 1/6



1/1



1/3



1/4



1/6

КОНФИГУРАЦИИ	КОД ЛОТКА	ГЛУБИНА ЛОТКА	ПРИБЛ. ЕМКОСТЬ	УПАКОВКА, КГ (М³)
GN $\frac{1}{1}$ 32,5 x 53 см	14PP	10 см	13,0 л	3,98 (0,046)
	16PP	15 см	19,5 л	5,68 (0,066)
	18PP	20 см	25,6 л	7,73 (0,081)
	10PPD		Сливная полка	1,90 (0,010)
GN $\frac{1}{2}$ 26,5 x 32,5 см	24PP	10 см	5,9 л	2,42 (0,024)
	26PP	15 см	8,9 л	3,21 (0,031)
	28PP	20 см	11,7 л	4,10 (0,036)
	20PPD		Сливная полка	0,78 (0,004)
GN $\frac{1}{3}$ 17,6 x 32,5 см	34PP	10 см	3,6 л	1,92 (0,017)
	36PP	15 см	5,3 л	2,27 (0,020)
	30PPD		Сливная полка	0,46 (0,002)
GN $\frac{1}{4}$ 16,2 x 26,5 см	44PP	10 см	2,5 л	1,19 (0,017)
	46PP	15 см	3,7 л	1,48 (0,015)
	40PPD		Сливная полка	0,31 (0,002)
GN $\frac{1}{6}$ 16,2 x 17,6 см	64PP	10 см	1,5 л	0,91 (0,008)
	66PP	15 см	2,2 л	1,18 (0,011)
	60PPD		Сливная полка	1,70 (0,0008)
GN $\frac{1}{6}$ 10,8 x 17,6 см	94PP	10 см	0,85 л	0,63 (0,006)
	90PPD		Сливная полка	0,17 (0,001)

Шт. в упаковке: 6

КОНФИГУРАЦИЯ	КОД КРЫШКИ	ОПИСАНИЕ	УПАКОВКА, КГ (М³)
GN $\frac{1}{1}$ 32,5 x 53 см	10PPCH	Крышки Samwear с ручками	2,73 (0,016)
	10PPSC	Герметичные крышки	2,94 (0,023)
GN $\frac{1}{2}$ 26,5 x 32,5 см	20PPCH	Крышки Samwear с ручками	1,36 (0,010)
	20PPSC	Герметичные крышки	0,2 (0,01)
GN $\frac{1}{3}$ 17,6 x 32,5 см	30PPCH	Крышки Samwear с ручками	0,98 (0,008)
	30PPCHN	Крышки с утопл. ручк. и выемкой	0,98 (0,008)
	30PPSC	Герметичные крышки	0,1 (0,01)
GN $\frac{1}{4}$ 16,2 x 26,5 см	40PPCH	Крышки Samwear с ручками	0,71 (0,006)
	40PPSC	Герметичные крышки	0,1 (0,006)
GN $\frac{1}{6}$ 16,2 x 17,6 см	60PPCH	Крышки Samwear с ручками	0,48 (0,005)
	60PPCHN	Крышки с утопл. ручк. и выемкой	0,48 (0,005)
	60PPSC	Герметичные крышки	0,54 (0,004)
GN $\frac{1}{6}$ 10,8 x 17,6 см	90PPC	Плоские крышки	0,34 (0,001)
	90PPSC	Герметичные крышки	0,04 (0,003)

Шт. в упаковке (все коробки): 6

Цвет: полупрозрачный (190).

Все прозрачные пищевые лотки Gastronorm выполнены из материалов, одобренных Управлением по контролю качества продуктов и лекарств в США.

Индивидуальный дизайн наносится только на не контактирующие с пищевыми продуктами поверхности.

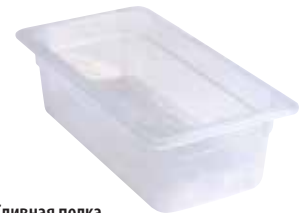

Сливная полка
Поставляются для пищевых лотков всех размеров.



Крышки Samwear с ручками
Поставляются для пищевых лотков всех размеров исключая размер GN $\frac{1}{6}$.



Крышки с утопл. ручк. и выемкой
Поставляются для пищевых лотков размеров GN $\frac{1}{2}$ и GN $\frac{1}{3}$.



Герметичные крышки
Герметичные прозрачные крышки обеспечивают сохранность продуктов и позволяют не расходовать пластиковый оборотный материал. Выпускаются крышки, подходящие к лоткам всех размеров.



Плоские крышки
Поставляется только для пищевых лотков размера GN $\frac{1}{6}$.

СТАНДАРТНЫЕ (GASTRONORM) ЛОТКИ COLDFEST®, КРЫШКИ И ПУЛЬВЕРИЗАТОРЫ

- Позволяют хранить охлажденные продукты при температуре, не превышающей установленный правительством США безопасный уровень 4°С без использования неудобного в обращении льда.
- Охлаждайте в морозильнике в течение 8 часов или всю ночь перед заполнением предварительно охлажденным продуктом.
- Лотки размеров ½ и ⅓ позволяют хранить охлажденные продукты до восьми часов. Лотки размера ⅓ и круглые контейнеры позволяют хранить охлажденные продукты до шести часов.

- Соответствуют стандартным габаритам Gastronorm и подходят к стандартным пищевым барам и разделочным столам.
- Укладываются в штабели, что позволяет экономить место при охлаждении в морозильнике и хранении.
- Безопасны при хранении любых пищевых продуктов без использования прокладочного материала.

Цвета: черный (110), белый (148).
 Цвет плоской крышки: прозрачный (135).
 Цвет герметичной крышки: белый (148).
 Пульверизатор с крышкой, цвет: прозрачный (135).

Рекомендуемое время хранения определяется на основе результатов испытаний при температуре окружающего воздуха до 23°С.

Пищевые лотки Coldfest защищены патентом США D 419,364.

*Изделие не зарегистрировано Национальным санитарным фондом США.

Все стандартные (GN) пищевые лотки ColdFest спроектированы в соответствии со стандартом CEN Gastronorm EN 631-1.



«СКЛАДСКИЕ АРТИКУЛЫ И ЦВЕТА НА ЕВРОПЕЙСКОМ СКЛАДЕ»

ЛОТКИ И КРУГЛЫЙ ГОРШОК: (110), (148)
 20CF, 30CF, 60CF, CFP SRC10, CFPMRC10, CFPFRC10: (135)



Идеальные лотки для салатных баров Cambro, а также для приправ и сливочников.

Лотки и круглый горшок



КОД	26CF	36CF	66CF	CFR18
КОНФИГУРАЦИИ	GN½ – 26,5 x 32,5 см	GN½ – 17,6 x 32,5 см	GN½ – 16,2 x 17,6 см	Ø 17,3 см
ГЛУБИНА	15 см	15 см	15 см	17 см
ПРИБЛ. ЕМКОСТЬ	6 л	3,5 л	1,4 л	1,6 л
УПАКОВКА: КГ (М³)	3,28 (0,015)	2,21 (0,01)	1,21 (0,005)	1,4 (0,0056)

Шт. в упаковке: 1



Оболочки пищевых лотков ColdFest изготовлены из чрезвычайно ударопрочного акрилонитрилбутадиенстирола и заполнены охлаждающим нетоксичным гелем.

Крышки



КОД	20CF	30CF	60CF	CFR18*	CFRSC18
ОПИСАНИЕ	Плоские крышки	Плоские крышки	Плоские крышки	Плоские крышки	Крышка
ПОДХОДИТ К	GN½	GN½	GN½	Круглый горшок	Круглый горшок
УПАКОВКА: КГ (М³)	0,70 (0,004)	0,44 (0,002)	0,25 (0,0014)	0,23 (0,0008)	0,14 (0,0011)

Шт. в упаковке: 2

Пульверизаторы с крышками



КОД	CFPSRC10*	CFPMRC10*	CFPFRC10*
ОПИСАНИЕ	Стандартный пульверизатор распыляет порции по 29,5 мл	Пульверизатор «Макси» для комковатых приправ	для дозировки приправ
РАЗМЕР Ш x Д x В	18,4 x 22,8 x 28,5 см	18,4 x 26 x 31,4 см	18,4 x 29,5 x 29,8 см
УПАКОВКА: КГ (М³)	0,29 (0,003)	0,31 (0,003)	0,34 (0,003)

Шт. в упаковке: 1



ЯРЛЫКИ STORESAFE® ДЛЯ ОБОЗНАЧЕНИЯ СРОКОВ ГОДНОСТИ

- Ярлык и клеящее покрытие растворяются менее чем за 30 секунд.
- Смываются горячей и холодной водой, а также в посудомоечной машине.
- Безопасны во всех канализационных системах и отстойниках, не засоряют сливные линии.
- Выдерживают охлаждение до -40°С.
- Выдерживают нагрев до 93°С в течение 4 часов.
- Безопасны в микроволновых печах.
- Не оставляют клейких следов, способствующих размножению бактерий.
- Способствуют использованию в первую очередь пищевых продуктов, хранившихся дольше всего.
- Растворяются на 100% и поддаются биологическому разложению.

Цвет ярлыка: белый.

*Ярлыки поставляются только в закрытых упаковках.

Полностью разлагаются под воздействием микроорганизмов.



Не оставляет требующих очистки липких пятен и предотвращает загрязнение пищевых продуктов.



Ярлык полностью растворяется при мойке в посудомоечной машине или под холодной или горячей проточной водой.

«СКЛАДСКИЕ АРТИКУЛЫ И ЦВЕТА НА ЕВРОПЕЙСКОМ СКЛАДЕ»

1252SLB250, 1252SLINB250, 235SLB250, 235SLINB250



Упаковка рулонов

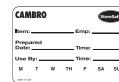

КОД	235L
РАЗМЕР ЯРЛЫКА	5 x 7,6 см
ШТ. В УПАКОВКЕ	20 рулона, по 100 ярлыков
УПАКОВКА: КГ (М³)	2,3 (0,03)



Раздаточная упаковка с ярлыками половинного размера



КОД	1252SLB250	1252SLINB250
РАЗМЕР ЯРЛЫКА	3 x 5 см	3 x 5 см
ШТ. В УПАКОВКЕ	24 рулона, по 250 ярлыков	24 рулона, по 250 ярлыков
УПАКОВКА: КГ (М³)	2,26 (0,007)	2,24 (0,007)

Раздаточная упаковка с ярлыками полного размера

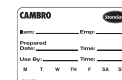
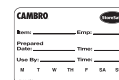

КОД	235LB250	235LB6250
РАЗМЕР ЯРЛЫКА	5 x 7,6 см	5 x 7,6 см
ШТ. В УПАКОВКЕ	24 рулона, по 250 ярлыков	6 рулона, по 250 ярлыков
УПАКОВКА: КГ (М³)	4,5 (0,0085)	1,1 (0,003)

Раздаточная упаковка с бланками ярлыков

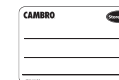

КОД	235LINB250
РАЗМЕР ЯРЛЫКА	5 x 7,6 см
ШТ. В УПАКОВКЕ	24 рулона, по 250 ярлыков
УПАКОВКА: КГ (М³)	4,93 (0,011)

Листы ярлыков для лазерного принтера



КОД	SLL30 (AVERY® 5160)
РАЗМЕР ЯРЛЫКА	2,54 x 6,35 см
ШТ. В УПАКОВКЕ	100 листов, по 30 ярлыков на листе размер листа 21,6 x 27,9 см
УПАКОВКА: КГ (М³)	1,10 (0,002)

КОРОБКИ ПОД ТЕСТО ДЛЯ ПИЦЦЫ



DB18263P

Полипропилен

- Находит идеальное применение при хранении, перевозке, инспекции и охлаждении теста.
- Легкий, прочный, не ломающийся материал.
- Устойчив к воздействию химических веществ, не впитывает запахи, легко очищается.
- Устойчив к воздействию химических веществ, не впитывает запахи, легко очищается.

- Коробка, установленная сверху, служит герметичной крышкой коробки, находящейся под ней, что позволяет экономить на крышках.
- Выдерживает воздействие температуры от -40°С до 70°С.
- Крышку можно использовать в качестве подноса 46 см x 66 см.

«СКЛАДСКИЕ АРТИКУЛЫ И ЦВЕТА НА ЕВРОПЕЙСКОМ СКЛАДЕ»
DB18263P, DBC1826P: (148)

Цвет: белый (148).

Коробки для теста из поликарбоната и полипропилена укладываются одна на другую.

CD1826PDB Цвета: кофейный бежевый (157), темно-коричневый (131), черный (110), серовато-синий (401), серый (180).

* Полипропиленовые коробки для теста безопасны в высокотемпературных посудомоечных машинах.



CD1826PDB

См. описание тележки Camdolly для коробок под тесто для пиццы в разделе, посвященном тележкам Camdolly.

Поликарбонат Camwear®

- Предотвращает образование корки, продлевая срок хранения теста.
- Практически неразрушимая конструкция из поликарбоната, усиленного со всех сторон.

- Коробки не гнутся и не деформируются.
- Выдерживают воздействие температуры от -40°С до 99°С.
- Предлагаются глубиной 7,62 см и 15,24 см.



DB18266CW

DB18263CW

КОД	НАРУЖНЫЕ РАЗМЕРЫ	ВНУТРЕННИЕ РАЗМЕРЫ	УПАКОВКА, КГ (М³)
Коробка под тесто для пиццы из полипропилена			
DB18263P	46 x 66 x 7,6 см	40,6 x 60,9 см	11,07 (0,152)
Крышка из полипропилена			
DBC1826P	46 x 66 см	—	8,11 (0,064)
Коробки под тесто для пиццы из поликарбоната Camwear®			
DB18263CW	46 x 66 x 7,6 см	40,6 x 60,9 см	10,9 (0,131)
DB18266CW	46 x 66 x 15,3 см	40,6 x 60,9 см	15,62 (0,268)
Крышка из поликарбоната Camwear			
DBC1826CW	46 x 66 см	—	7,15 (0,034)

Шт. в упаковке: 6 Цвет: белый (148).

КОНТЕЙНЕРЫ ДЛЯ ИНГРЕДИЕНТОВ И ОВОЩЕЙ SAMCRISPER®

StoreSafe

Контейнеры для ингредиентов

- Контейнеры для хранения сыпучих сухих продуктов, таких, как мука и зерно.
- Гигиеничные прозрачные сдвигающиеся крышки облегчают работу с контейнерами и обеспечивают быструю идентификацию их содержимого.
- Контейнеры изготавливаются из материала, утвержденного федеральным управлением США по контролю пищевых продуктов и медикаментов, и не требуют использования прокладок.
- Помещаются под стандартными кухонными столами.

Контейнеры Samcrisper

- Автономная система хранения, мойки и перевозки сыпучих продуктов.
- Предотвращает перекрестное загрязнение продуктов и сводит к минимуму затраты времени.
- Сыпучий продукт загружается из коробок в контейнер, контейнер закрывается крышкой и перемещается на роликах в прохладное безопасное хранилище.
- Контейнеры позволяют мыть и прополаскивать продукты, что упрощает их гигиеничное приготовление.

Ролики диам. 7,6 см: 2 поворотных.

Цвет: белый (148).

Черпаки продаются отдельно.



«СКЛАДСКИЕ АРТИКУЛЫ И ЦВЕТА НА ЕВРОПЕЙСКОМ СКЛАДЕ»

IBS20, IBS37, IB32, IB44, IBSF27, CC32: (148)



Ролики большого диаметра обеспечивают дополнительные устойчивость и грузоподъемность.



Теперь предлагаются со сдвигающимися крышками.

КОД	IBS20	IBS27	IBS37	IBSF27
РАЗМЕРЫ Ш x Д x В	33 x 75 x 71 см	42 x 75 x 71 см	55 x 75 x 71 см	33 x 76,5 x 72,5 см
ВМЕСТИМОСТЬ	81 л	102 л	140 л	102 л
ЕМКОСТЬ	0,081	0,102	0,140	0,101
ВМЕСТИМОСТЬ (САХАР)	77 кг	103 кг	143 кг	98 кг
ВМЕСТИМОСТЬ (МУКА)	63 кг	68 кг	102 кг	68 кг
УПАКОВКА: КГ (М³)	12,7 (0,19)	11 (0,22)	11,42 (0,301)	13 (0,196)

Шт. в упаковке: 1



КОД	IB32	IB36	IB44	CC32 (SAMCRISPER)
РАЗМЕРЫ Ш x Д x В	56 x 61 x 58,5 см	39 x 75 x 74 см	47 x 75 x 74 см	56 x 61 x 58,5
ВМЕСТИМОСТЬ	121 л	129 л	161 л	121 л
ЕМКОСТЬ	0,123	0,134	0,160	0,123
ВМЕСТИМОСТЬ (САХАР)	98 кг	114 кг	145 кг	24 гол. капусты (неочищ.)
ВМЕСТИМОСТЬ (МУКА)	73 кг	82 кг	104 кг	42 гол. капусты (очищ.)
УПАКОВКА: КГ (М³)	13 (0,21)	12,91 (0,216)	13,32 (0,264)	13 (0,217)

Шт. в упаковке: 1

МЕРНЫЕ ЧАШКИ И СОВКИ ИЗ ПОЛИКАРБОНАТА SAMWEAR®

Совки из поликарбоната Samwear

- Практически неразрушимый поликарбонат Samwear® не обкалывается, не деформируется и не ржавеет.
- Литые ручки обеспечивают надежный захват и снабжены отверстием для подвешивания на крючке.
- Находят идеальное применение в сочетании с предлагаемыми контейнерами для ингредиентов.

Цвет: прозрачный (135).

Индивидуализация дизайна не производится.



«СКЛАДСКИЕ АРТИКУЛЫ И ЦВЕТА НА ЕВРОПЕЙСКОМ СКЛАДЕ»

СОВКИ ИЗ ПОЛИКАРБОНАТА SAMWEAR: (135)

КОД	ПРИБЛ. ЕМКОСТЬ	ШТ. В УПАКОВКЕ	УПАКОВКА, КГ (М³)
SCP6CW	170 г	12	1,02 (0,006)
SCP12CW	340 г	12	1,31 (0,008)
SCP24CW	680 г	12	1,76 (0,012)
SCP64CW	1814 г	6	1,88 (0,019)

SCP64CW

SCP24CW

SCP12CW

SCP6CW



Мерные чашки из поликарбоната Samwear

- Литые наружные мерные шкалы размечены красным цветом (имперские единицы) и синим цветом (метрические единицы).
- Долговечный, практически неразрушимый поликарбонат Samwear® не деформируется, обеспечивает постоянную точность измерений.
- Литая ручка не отламывается.

Цвет: прозрачный (135).

Индивидуальный дизайн наносится только на не контактирующие с пищевыми продуктами поверхности.



«СКЛАДСКИЕ АРТИКУЛЫ И ЦВЕТА НА ЕВРОПЕЙСКОМ СКЛАДЕ»

100MCCW, 200MCCW, 400MCCW: (135)

КОД	ВМЕСТИМОСТЬ	ШТ. В УПАКОВКЕ	УПАКОВКА, КГ (М³)
25MCCW	225 мл (пурка)	12	0,8 (0,008)
50MCCW	0,5 л	12	2,11 (0,019)
100MCCW	1 л	12	3,2 (0,03)
200MCCW	2 л	12	4,81 (0,064)
400MCCW	4 л	1	0,73 (0,012)



Вплавлены синие (метрические) и красные (в британских единицах) градуировочные шкалы.

ОБОРУДОВАНИЕ ПЕРЕДВИЖНЫХ ТОРГОВЫХ ТОЧЕК



СИСТЕМА ПИЩЕВОГО ОБСЛУЖИВАНИЯ VERSA

Система пищевого обслуживания Versa обеспечивает возможность индивидуализации без оплаты выполнения специального заказа. Эта стильная, полностью передвижная система может быть установлена где угодно и поддерживает температуру охлажденных блюд в стандартных (GN) лотках ColdFest® или в переносных буфетных холодильниках Buffet Camchiller®. Каковы бы ни были ограничения рабочего пространства, частые изменения состава меню или требования к условиям торговли, система пищевого обслуживания Versa обеспечивает непревзойденное разнообразие вариантов.

- Эргономическая конструкция повышенной маневренности.
- Один человек может установить или снять гигиенические щитки и направляющие для подносов до или после перевозки или хранения всего лишь за 30 секунд.
- Всепогодный, прочный, легко очищающийся материал.
- Бесчисленные конфигурации для любых ситуаций.
- Легко проходит через стандартный дверной проем шириной 91,5 см после удаления гигиенических щитков и направляющих для подносов. Ширина после удаления щитков и направляющих: 83 см.
- Эргономические вплавленные ручки с обеих сторон обеспечивают беспрепятственное маневрирование.
- В конструкции предусмотрена возможность применения новых вариантов рекламы и продажи.
- Все компоненты полностью соответствуют требованиям NSF (Национального санитарного фонда США).



Показано с дополнительными направляющими для подносов, торцевым столом, роликами усиленной конструкции и пищевыми лотками.

VBRHD6



Рабочие столы Versa

Размеры: 152 см или 183 см

Этот многоцелевой стол находит идеальное применение в качестве рекламной витрины или пункта самообслуживания. Используется с крышками для углублений для лотков или без крышек.



Прямой соединитель Versa

Позволяет быстро и безопасно соединять множество компонентов, создавая цельную систему. Используется при соединении нескольких пищевых баров Versa и (или) рабочих столов Versa.



Угловой соединитель Versa

Позволяет максимально эффективно использовать свободное пространство и применять различные варианты рекламы и продажи. Используется при соединении нескольких пищевых баров Versa и (или) рабочих столов Versa.



VBRHD5

VCSWRHD

Санитарные щитки соответствуют действующим стандартам Национального санитарного фонда США

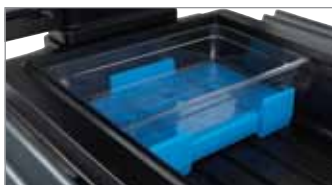

Буфетные холодильники Buffet Camchiller®

Позволяют продлевать безопасное хранение охлажденных блюд без применения льда. Двухсторонние холодильники Buffet Camchiller вмещают стандартные (GN) лотки глубиной 6,5 см и 10 см. Подходят к пищевым барам Versa и к рабочим столам Versa.



Тележка Versa

Поддерживает электрическое оборудование — например, компьютер или кассовый аппарат. На внутренней полке, высота которой регулируется, можно установить принтер. Положение дополнительных боковых направляющих также легко регулируется. Передняя панель упрощает доступ к источнику электропитания, а предохранительный держатель кабеля защищает электронные компоненты. Высота направляющих для подносов легко регулируется.



Подставка для клавиатуры тележки Versa

Удобная выдвигаемая подставка для клавиатуры делает систему более эргономичной и помещается внутри стандартного ящика, закрывающегося на замок.



Комплект для подсветки пищевого бара Versa

Светодиодная подсветка сделает более привлекательными предлагаемые блюда. Выпускаются модели с долговечной аккумуляторной батареей и модели с подключением к сети. За дополнительными сведениями обращайтесь к местному представителю фирмы Cambro.

СИСТЕМА ПИЩЕВОГО ОБСЛУЖИВАНИЯ VERSA



Система пищевого обслуживания Versa позволяет максимально эффективно использовать свободное пространство, ускорять обслуживание клиентов, добавлять дополнительные секции для рекламы и продажи блюд и создавать высококачественный салат-бар.



Versa Food Bar®

Размеры: 152 см или 183 см

Основной компонент системы отличается универсальностью и мобильностью. Быстроразъемные санитарные щитки легко очищаются и устанавливаются. Приставной столик позволяет хранить подносы или тарелки.

Показано с дополнительными направляющими для подносов, торцевым столом, роликами усиленной конструкции и пищевыми лотками.

Санитарные щитки и боковые направляющие устанавливаются и снимаются за считанные секунды, что упрощает перевозку и хранение!



Модель стандартной высоты.

КОД	ОПИСАНИЕ	ГАБАРИТЫ Д х Ш х В	ВМЕСТИМОСТЬ (ЧИСЛО ПОЛНОРАЗМЕРНЫХ ЛОТКОВ)	РАЗМЕРЫ ВНУТРЕННЕГО ОТДЕЛЕНИЯ Д х Ш х В	УПАКОВКА, КГ (М³)
Versa Food Bar стандартной высоты					
VBR5	152 см со стандартными роликами	175,3 x 108 x 159,4 см	4	132,8 x 53,3 x 18 см	85,47 (1,10)
VBRHD5	152 см с роликами усиленной конструкции	175,3 x 108 x 159,4 см	4	132,8 x 53,3 x 18 см	88,57 (1,10)
VBR6	183 см со стандартными роликами	208,3 x 108 x 159,4 см	5	165,4 x 53,3 x 18 см	99,47 (1,30)
VBRHD6	183 см с роликами усиленной конструкции	208,3 x 108 x 159,4 см	5	165,4 x 53,3 x 18 см	104,27 (1,30)
Низкопрофильные Versa Food Bar					
VBRL5	152 см со стандартными роликами	175,3 x 108 x 141,6 см	4	132,8 x 53,3 x 18 см	79,5 (1,10)
VBRLHD5	152 см с роликами усиленной конструкции	175,3 x 108 x 141,6 см	4	132,8 x 53,3 x 18 см	82,7 (1,10)
VBRL6	183 см со стандартными роликами	208,3 x 108 x 141,6 см	5	165,4 x 53,3 x 18 см	92 (1,30)
VBRLHD6	183 см с роликами усиленной конструкции	208,3 x 108 x 141,6 см	5	165,4 x 53,3 x 18 см	96,8 (1,30)
Рабочие столы Versa стандартной высоты					
VBRT5	152 см со стандартными роликами	175,3 x 68,9 x 92 см	4	132,8 x 53,3 x 18 см	56,87 (0,67)
VBRTHD5	152 см с роликами усиленной конструкции	175,3 x 68,9 x 92 см	4	132,8 x 53,3 x 18 см	61,57 (0,67)
VBRT6	183 см со стандартными роликами	208,3 x 68,9 x 92 см	5	165,4 x 53,3 x 18 см	64,77 (0,79)
VBRTHD6	183 см с роликами усиленной конструкции	208,3 x 68,9 x 92 см	5	165,4 x 53,3 x 18 см	69,57 (0,79)
Низкопрофильные рабочие столы Versa					
VBRTL5	152 см со стандартными роликами	175,3 x 68,9 x 74,3 см	4	132,8 x 53,3 x 18 см	50,9 (0,67)
VBRTLHD5	152 см с роликами усиленной конструкции	175,3 x 68,9 x 74,3 см	4	132,8 x 53,3 x 18 см	55,7 (0,67)
VBRTL6	183 см со стандартными роликами	208,3 x 68,9 x 74,3 см	5	165,4 x 53,3 x 18 см	58,9 (0,79)
VBRTLHD6	183 см с роликами усиленной конструкции	208,3 x 68,9 x 74,3 см	5	165,4 x 53,3 x 18 см	63,6 (0,79)

Шт. в упаковке: 1

СИСТЕМА ПИЩЕВОГО ОБСЛУЖИВАНИЯ VERSA

КОД	ОПИСАНИЕ	ГАБАРИТЫ Д x Ш x В	УПАКОВКА, КГ (М³)
Тележка Versa			
VCSWR	С двумя направляющими и стандартными роликами	134 x 81,9 x 109,2 см	57,8 (1,05)
VCSWRHD	С двумя направляющими и роликами усиленной конструкции	134 x 81,9 x 109,2 см	62,9 (1,05)
VCS	Со стандартными роликами, без направляющих	81,9 x 81,3 x 109,2 см	53,4 (1,05)
VCSHD	С роликами усиленной конструкции, без направляющих	81,9 x 81,3 x 109,2 см	58,6 (1,05)
Тележка Versa			
VBRC	Прямой соединитель баров	68,6 x 48,3 x 10,8 см	4,81 (0,04)
VBRC90	Угловой соединитель баров	91,4 x 91,4 x 10,8 см	9,7 (0,10)
VCS32CNT	Соединитель тележки с баром или столом стандартной высоты	68,58 x 51,75 x 8,26 см	4,09 (0,03)
VCSCNL	Соединитель тележки с низкопрофильным баром или столом	68,58 x 51,75 x 21,59 см	6,65 (0,07)

Шт. в упаковке: 1



Цвета:

Цвета пищевых баров Versa, рабочих столов Versa и тележки Цвета по спец. заказу: черный (110).

Цвета изделий, поставляемых по специальному заказу: бронзовый (146), ярко-красный (158), темно-синий (186), зеленый «Кентукки» (519).

Цвета направляющих для подносов тележки серии Versa: гранитно-серый (191), «Песчаник» (614).

Цвета направляющих для подносов и приставных столиков: гранитно-серый (191), «Песчаник» (614).

Цвета соединителей: черный (110), бронзовый (146), ярко-красный (158), темно-синий (186), зеленый «Кентукки» (519).

Цвет рекламного оборудования: прозрачный (152).

Цвет подставки для клавиатуры: черный (110).

Пищевой бар серии Versa защищен патентами США D 615,323 S и D 620,730. Поданы заявки на патенты, защищающие все остальные компоненты.

Гранитно-серый (191) является стандартным цветом направляющих. Бронзовый (146) пищевые бары, столы и тележки оборудованы направляющими «Песчаник» (614).



«СКЛАДСКИЕ АРТИКУЛЫ И ЦВЕТА НА ЕВРОПЕЙСКОМ СКЛАДЕ»

VBRS, VBRC, VBRC90, VCS32CNT, VCSWR: (110)
VBRR5, VBRTBLS: (191)
CPB1220: (159)

Цвета тележек

110	черный	186	темно-синий
146	бронзовый	519	зеленый «Кентукки»
158	ярко-красный		

Цвета направляющих для подносов

191	гранитно-серый	614	«Песчаник»
-----	----------------	-----	------------

Настольные пищевые бары

- Позволяют превращать стол шириной 122-183 см в двухсторонний буфет для самообслуживания с закусками или напитками.
- Отсек для льда с толстым теплоизолирующим слоем из пеноматериала позволяет хранить лед несколько часов.
- Сливной патрубок с пробкой упрощает и облегчает очистку бара.



4FBRTT Настольный пищевой бар



Основа бара-буфета BUF48

Способствует реализации охлажденный напитков.

Буфетные бары

- Очень полезны для хранения закусок и прохладительных напитков.
- Буфетный бар с санитарным ограждением находит идеальное применение в местах, где требуются односторонние бары для самообслуживания.



Защитный экран FSG480

Съемный защитный экран для выгодной демонстрации салатов и десертов.



Бар-буфет BBR480 с защитным экраном

Пищевые бары Ultra

- Оснащены защищенным шкафчиком для хранения дополнительных подносов и расходных материалов.
- Раздвижные дверцы с обеих сторон обеспечивают беспрепятственный доступ к внутреннему отделению.



Ультрабары: 6UBR, 5UBR

Высота торцевого стола: 86 см

Высота направляющей подносов: 88 см

Ролики диам. 12,7 см: 4 поворотных ролика с тормозом.

Все модели показаны с дополнительными торцевыми столами и направляющими подносов.



FBRTBL: торцевой стол опущен.

КОД	ОБЩИЕ НАРУЖНЫЕ РАЗМЕРЫ	ЕМКОСТЬ ПОЛНОРАЗМЕР. ЛОТКА	РАЗМЕРЫ ВНУТРЕННЕГО ОТСЕКА	УПАКОВКА, КГ (М³)
Настольн. модели				
6FBRTT	183 x 85 x 69 см	5	160 x 51 x 16,5 см	50,5 (0,49)
5FBRTT	152 x 85 x 69 см	4	127 x 51 x 16,5 см	45 (0,455)
4FBRTT	130 x 85 x 69 см	3	95 x 51 x 16,5 см	39 (0,455)
Бар-буфет				
BUF72	171,5 x 61 x 18 см	5	160 x 51 x 13 см	13 (0,185)
BUF48	106 x 61 x 18 см	5	95 x 51 x 13 см	9,5 (0,11)
Защитный экран				
FSG720	188 x 42 x 62 см		172 x 39 см	15 (0,19)
FSG480	122 x 42 x 62 см		107 x 39 см	11,5 (0,12)
Бар-буфет с защит. экраном				
BBR720	188 x 61 x 62 см	5	160 x 51 x 13 см	30,5 (0,58)
BBR480	122 x 61 x 62 см	3	95 x 51 x 13 см	23 (0,3)
Пищевые бары Ultra со шкафчиком				
6UBR	183 x 85 x 134 см	5	160 x 51 x 16,5 см	160 (42,15)
5UBR	152 x 85 x 134 см	4	127 x 51 x 16,5 см	161 (39,50)

Шт. в упаковке: 1

www.cambro.com

Цвета: черный (110), темно-синий (186), зеленый «Кентукки» (519), ярко-красный (158).

Держатели ковшика и салатниц выпускаются только белого (148), гранитно-серый (191), «Песчаник» (614).



ДОПОЛНИТЕЛЬНЫЕ ПРИНАДЛЕЖНОСТИ ДЛЯ САЛАТ-БАРОВ

Все, что может потребоваться

- Держатели салатниц и салатных чаш для эффектной и удобной подачи салатов, соусов и приправ.
- Направляющие подносов удобны для ваших клиентов.

- Разделители надежно удерживают пищевые лотки: предлагается на выбор множество размеров, обеспечивающих возможности многоцелевого применения.

См. раздел «Пищевые лотки и салатницы из поликарбоната Camwear®».



«СКЛАДСКИЕ АРТИКУЛЫ И ЦВЕТА НА ЕВРОПЕЙСКОМ СКЛАДЕ»

VBRR5, VBRTL: (191)
CPB1220: (159)

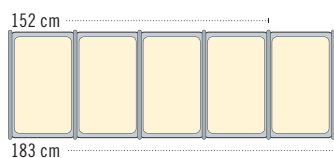

- Модель (183 см) с 5 полноразм. лотками с разделителями.
- Модель (152 см) с 4 полноразм. лотками с разделителями.

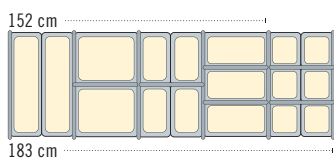

- Лотки дробных размеров с разделителями можно использовать в различных вариантах. Число используемых лотков различных размеров зависит от индивидуальных требований.

Цвета направляющих для подносов тележки серии Versa: гранитно-серый (191), «Песчаник» (614).

Цвета Направляющие тележки и пищевого бара Versa: гранитно-серый (191), «Песчаник» (614).

Цвета Торцевой стол Versa: гранитно-серый (191), «Песчаник» (614).

Цвет Виниловый чехол: непрозрачный (000).

Цвет держателя таблички: прозрачный (152).

Цвет буфетного холодильника Camchiller®: «Кентукки» (159).

Цвета разделителей: белый (148), прозрачный (152).

Цвета соединителей: черный (110), бронзовый (146), ярко-красный (158), темно-синий (186), зеленый «Кентукки» (519).

Цвет подставки для клавиатуры: черный (110).

Цвета держателей салатниц, чаш: белый (148), гранитно-серый (191), «Песчаник» (614).

Буфетный холодильник Camchiller защищен патентом США D 618,476 S.

* Продукты не зарегистрированы Национальным санитарным фондом США (NSF).



Модели с 2 держателями салатных чаш SBH18 и SBH15. Держатель CPH3 для салатниц вместимостью 1,4 л и 2,4 л.

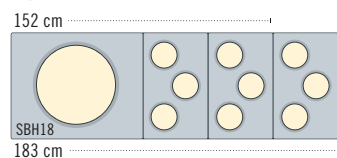

- Модель (183 см) с держ. салат. чаши и 3 держателями салатниц.
- Модель (152 см) с держ. салат. чаши и 2 держателями салатниц.

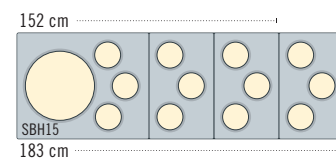

КОД	ОПИСАНИЕ	ГАБАРИТЫ Д x Ш x В	УПАКОВКА, КГ (М³)	ШТ. В УПАКОВКЕ
FBR6R*	Направляющая для подносов – для пищевых баров Ultra (183 см)	178 x 20,5 x 4 см	15 (1,45)	1
FBR5R*	Направляющая для подносов – для пищевых баров Ultra (152 см)	162 x 20,5 x 4 см	14,25 (1,19)	1
VBRR5	Направляющая для подносов – для пищевых баров Versa (152 см)	134,6 x 29,2 x 11,6 см	12,66 (1,81)	1
VBRR6	Направляющая для подносов – для пищевых баров Versa (183 см)	167,6 x 29,2 x 11,6 см	15,57 (2,31)	1
VCS32R	Направляющая для подносов – для тележки Versa	71,12 x 29,7 x 12,7 см	8,06 (1,09)	1
FBRTBL*	Торцевой стол – пищевой бар Ultra	41,28 x 53,34 x 11,11 см		1
VBRTBL	Торцевой стол – бар Versa и столы Versa	68,58 x 55,88 x 11,43 см	12,00 (2,55)	1
LED54LIGHTPKG	Свет для пищевых баров Versa	137 см		1
VBRCVR5*	Виниловая крышка для пищевого бара Versa длиной 152 см	185,4 x 110,5 x 116,8 см	3,63 (0,01)	1
VBRCVR6*	Виниловый чехол – чехол Versa для бара (183 см)	210,8 x 110,5 x 116,8 см	4,08 (0,01)	1
VBRTCVR5*	Виниловый чехол – чехол Versa для стола (152 см)	177,8 x 85,1 x 53,3 см	1,1 (0,01)	1
VBRTCVR6*	Виниловый чехол – чехол Versa для стола (183 см)	210,8 x 85,1 x 53,3 см	2,27 (0,01)	1
VCSVCR*	Виниловый чехол для тележки Versa	106,7 x 83,8 x 91,4 см	1,59 (0,01)	1
VBRSHTS	Держатель таблички для пищевого бара Versa	91,4 x 15,2 x 23,5 см	4,1 (0,09)	1
DIV12	30,5 см Разделители	32,5 см	0,5 (0,001)	3
DIV20	51 см Разделители	53 см	0,9 (0,003)	3
CPH3	Держатель салатницы 1,4 & 2,4 L	33 Д x 53 Ш см	1,3 (0,007)	1
SBH15	Держатели салатной чаши (для чаши 38 см и трех салатниц)	65,5 Д x 53 Ш см	2 (0,02)	1
SBH18	Держатели салатной чаши (для чаши 45,7 см)	65,5 Д x 53 Ш см	2 (0,02)	1
CPB1220	Буфетный холодильник для пищевого бара Versa	46,99 x 32,08 x 10,16 см	4,92 (0,01)	1
VBRWC	Крышка отсека Versa для пищевого бара/стола Versa	53 x 33 x 5 см	1,69 (0,01)	1
VCS32KEYT	Подставка для клавиатуры тележки Versa	52,4 x 25,71 x 5,08 см	1,2 (0,01)	1





СИСТЕМА КИОСКОВ SAMKIOSK® — КАЖДОЕ МЕРОПРИЯТИЕ - ВОЗМОЖНОСТЬ ДЛЯ ПРИБЫЛЬНОЙ ТОРГОВЛИ.

- Увеличивайте объем продаж у себя на предприятии и в нетрадиционных точках сбыта.
- Два теплоизолированных шкафчика для пищевых продуктов обеспечивают безопасное хранение горячих и холодных блюд и (или) напитков в течение нескольких часов.
- Дополнительные крышки отсеков киоска позволяют закрывать проемы отсеков с пищевыми лотками и увеличивать полезную площадь прилавка.
- Прочное, погодозащищенное полиэтиленовое внешнее покрытие с теплоизолирующим слоем из пеноматериала не растрескивается, не деформируется, не отслаивается, не обкалывается и не ржавеет.
- Ролики усиленной конструкции диаметром 15,2 позволяют беспрепятственно перевозить киоск из кухни в точку сбыта, после чего фиксируются.



Тележка KVC854U с 4 отсеками и зонтом

ТЕЛЕЖКИ И СИСТЕМА КИОСКОВ CAMKIOSK®



Удобный запирающийся кассовый ящик (входит в комплект) можно хранить в отсеке для сухих продуктов.



Холодильники Camchiller®, размещенные сверху непосредственно над отсеками для пищевых лотков.



Удобный запирающийся кассовый ящик (входит в комплект) можно хранить в отсеке для сухих продуктов.



ВЕРХ С 4 ОТСЕКАМИ



ВЕРХ С 6 ОТСЕКАМИ

Цвета крышек отсеков: черный (110), ярко-красный (158), темно-синий (186), зеленый «Кентукки» (519), гранитно-серый (191), гранитно-зеленый (192).

Ролики диам. 15,24 см: 2 фиксированных, 2 поворотных, 2 с тормозом.

Цвет разделочной доски: белый (148).

Цвет Camchiller®: холодно-голубой (159).

Цвет ThermoBarrier®: синеваато-серый (401).



Водяной насос в раковине, холодильник Camchiller и полка с теплоизоляцией ThermoBarrier.

«СКЛАДСКИЕ АРТИКУЛЫ И ЦВЕТА НА ЕВРОПЕЙСКОМ СКЛАДЕ»

CP1220: (159)



Раздвижные опоры позволяют опускать полог на 30,5 см, что упрощает укладку и хранение тележки.



Тележка KVC854U с 4 отсеками и пологов

Цвета тележек

Цвета пологов



Темно-синий



Ярко-красный

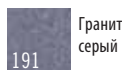

Гранитно-серый



Гранитно-зеленый



Зеленый «Кентукки»



Черное основание с гранитно-серыми верхом и дверцами



Кофейно-бежевый



Зеленый «Кентукки»

Цвет зонта



Бежевый и зеленый «Кентукки»

Рекламируйте свое предприятие

БОРДЮР ПОЛОГА И ВЕРХНЯЯ ПАНЕЛЬ ПОЛОГА

(плата взимается отдельно за оформление каждой стороны)

Один цвет **

Два цвета **

Три цвета **

ПЕРЕДНЯЯ РЕКЛАМНАЯ ПАНЕЛЬ

(надпись на стандартной панели: «Cruising Café®»)

Плата за подготовку оформления каждой панели **

Плата за каждый цвет **

** Цены можно узнать у местного представителя фирмы Cambro.

КОД	ПОЛНОРАЗМ. ОТСЕКИ	РАЗМЕРЫ Д x Ш x В	УПАКОВКА, КГ (М³)	Вместимость отделений
Система CamKiosk				
KVC854	4	216 x 85 x 179 см	137 (1,83)	Два отделения с дверцами позволяют хранить горячие и холодные продукты в пищевых лотках Gastronorm с крышками.
KVC854C	4	216 x 85 x 239 см	157 (2,57)	12 лотков GN½ глубиной 6,5 см, или
KVC854U	4	216 x 154 x 251 см	156 (1,87)	8 лотков GN½ глубиной 10 см, или
KVC856	6	216 x 85 x 179 см	138 (1,83)	6 лотков GN½ глубиной 15 см, или
KVC856C	6	216 x 85 x 239 см	158 (2,56)	4 лотков GN½ глубиной 20 см.
KVC856U	6	216 x 154 x 251 см	158 (1,87)	4 лотка Camtray 2025 или
				8 лотков Camtray 3253.

C: Полог U: Зонт

КОД	ОПИСАНИЕ	РАЗМЕРЫ Д x Ш x В	УПАКОВКА, КГ (М³)	ШТ. В УПАКОВКЕ
Дополнительные принадлежности				
CB1220	Разделочная доска	53,5 x 33,5 x 1,3 см	1,81 (0,009)	1
CP814	20,32 x 35,56 см Camchiller®	3,81 x 20,32 x 35,56 см	0,19 (0,005)	1
CP1220	Холодильник Camchiller®	53 x 33 x 3,8 см	3,70 (0,009)	1
KMC24	Соединитель мостика	82 x 58,5 x 97,5 см*	15,0 (0,15)	1
WCR1220	Крышка отсека	53,5 x 33 x 5 см	2,3 (0,02)	1
1600DIV	Полка ThermoBarrier® с теплоизоляцией	53 x 33,5 x 3,8 см	2,8 (0,015)	2

C: Полог U: Зонт

*Размеры изделия KMC24 в сборе.

www.cambro.com

ТЕЛЕЖКА С РУКОМОЙНИКОМ, РАБОЧАЯ СТАНЦИЯ И СТОЙКА ДЛЯ ОБОРУДОВАНИЯ САМКIOSK®

Тележка с раковиной

- Автономный электрифицированный передвижной ручной насос используется отдельно или в сочетании с передвижным киоском SamKiosk.
- Подает горячую и холодную воду; запас воды позволяет мыть руки до 70 раз.
- Оснащен сдвоенной стальной раковиной, двумя баками для чистой воды вместимостью 19 л каждый, двумя баками для грязной воды вместимостью 28,5 л каждый, распределителем жидкого мыла и держателем для рулона бумажных салфеток.
- Прочный полиэтилен не растрескивается, не деформируется, не отслаивается, не обкалывается и не ломается.
- Тележка с раковиной предназначена для мытья рук. В ней не установлен фильтр для очистки питьевой воды.
- Кран соответствует нормативным ограничениям содержания свинца.

Цвета: гранитно-серый (191), гранитно-зеленый (192), гранитно-красный (193), гранитно-песочный (194), темно-синий (186), ярко-красный (158), зеленый «Кентукки» (519), гранитно-зеленое основание с черными верхом и дверцами (425), черное основание с гранитно-серыми верхом и дверцами (426).

Ролики диам. 15,2 см: 2 фиксированных, 2 поворотных, 2 с тормозом.

Тележка с раковиной защищена патентами США №№ 409,732 и 6,173,458 В1.

† В модели, потребляющей напряжение 220 В, используется стандартная европейская штепсельная вилка CEE7.



Только водяной насос.



Тележка с раковиной предназначена для мойки вручную. В ней не предусмотрен очистительный фильтр для получения питьевой воды.



Нагреватель воды и водяной насос потребляют не более 11,25 А и 0,7 А соответственно. Электрическая система тележки с раковиной потребляет, в среднем, 10 А.

Поставляется кран ADA. Обращайтесь за информацией в отдел обслуживания заказчиков фирмы Cambro.

КОД	НАПРЯЖ. (ВОЛЬТ)	РАЗМЕРЫ Д x Ш x В	УПАКОВКА, КГ (М³)
KSC402	110	103 x 83 x 116 см	95,24 (1,116)
KSC402220†	220	103 x 83 x 116 см	95,24 (1,116)

Шт. в упаковке: 1

Передвижная рабочая станция

- Позволяет рекламировать блюда или выполнять кассовые операции.
- Вместительный шкафчик очень полезен для сухого хранения потребляемых материалов.
- Предусмотрен держатель для рулона бумажных салфеток.
- Чрезвычайно долговечный погодозащищенный полиэтилен не растрескивается, не деформируется, не отслаивается, не обкалывается, не ржавеет и не ломается.

Цвета: Гранитно-серый (191), гранитно-зеленый (192), темно-синий (186), ярко-красный (158), зеленый «Кентукки» (519), гранитно-зеленое основание с черными верхом и дверцами (425), черное основание с гранитно-серыми верхом и дверцами (426).

Ролики диам. 15,2 см: 2 фиксированных, 2 поворотных, 2 с тормозом.

Площадь поверхности: 57,2 x 66 см.



Рабочая станция показана с дополнительной разделочной доской (CB1220).

КОД	ОПИСАНИЕ	РАЗМЕРЫ Д x Ш x В	УПАКОВКА, КГ (М³)
KWS40	Рабочая станция	103 x 83 x 116 см	67,34 (1,116)
CB1220	Разделочная доска	53,5 x 33,5 x 1,3 см	1,81 (0,009)

Шт. в упаковке: 1

Передвижные стойки для оборудования

- Находят идеальное применение в качестве стоек для самообслуживания, приготовления продуктов или выполнения кассовых операций.
- В прилавке и в боковой панели предусмотрены отверстия для электрических проводов и кабелей.
- Прочный и легкий полиэтилен не растрескивается, не деформируется, не отслаивается, не обкалывается, не ржавеет и не ломается.
- Сборка не требуется.

Цвет: черный (110).

Ролики диам. 12,7 см: 2 фиксированных, 2 поворотных с тормозом

*Заказное изделие, нет на складе — возврату не подлежит.



КОД	ОПИСАНИЕ	НАРУЖНЫЕ РАЗМЕРЫ ШИР. (С НАПР. ПОДН.) x ГЛ. x ВЫС.	УПАКОВКА, КГ (М³)
ES28	Только стойка	71 x 71 x 99 см	35 (0,54)
ES28RL*	Стойка с направляющей с правой и левой сторон ящика	112 x 71 x 99 см	38,71 (0,54)





Вырез обеспечивает свободное место, удобное для кассира.



Высота указана с учетом роликов

ТОРГОВЫЕ ТЕЛЕЖКИ CAMCRUISER®

- Извлекайте дополнительные прибыли от продажи блюд из кухни или в кафетерии и сокращайте время ожидания.
- Прочный полиэтилен не растрескивается, не деформируется, не отслаивается, не обкалывается, не ржавеет и не ломается.
- По индивидуальному заказу на демонстрационную панель наносится эмблема или надпись, выбранные заказчиком.
- В крупных моделях CVC724 и CVC72 предусмотрены теплоизолированные отделения для хранения пищевых продуктов и отсеки для полноразмерных пищевых лотков.
- В компактной модели CVC55 предусмотрены два отделения для хранения продуктов, один отсек для пищевого лотка и разделочная доска.

Цвет тележки	Цвет зонта
Черный (110)	
Ярко-красный (158)	
Зеленый «Кентукки» (519)	
Гранитно-серый (191)	
Гранитно-зеленый (192)	



CVC724
РАЗМЕРЫ ОТКРЫТОГО
ОТДЕЛЕНИЯ:
Ш 33,5 x Г 61,5 x В 34 см



CVC72

CVC72 и CVC724



В тележке CVC724 предусмотрены 4 полноразмерных отсека для пищевых лотков. Для того, чтобы увеличить площадь рабочей поверхности, закрывайте отсеки разделочными досками или крышками для отсеков.



В тележке CVC72 предусмотрены 1 полноразмерный отсек для пищевых лотков и два более крупных отсека для закусок в упаковках.



В открытом отделении помещаются кассовый ящик и лоток.

КОД	CVC724	CVC72	CVC55
НАРУЖНЫЕ РАЗМЕРЫ*	Д 189 x Ш 81 x В 239 см	Д 189 x Ш 81 x В 239 см	Д 140 x Ш 80 x В 238 см
ВЫСОТА ПРИЛАВКА	93 см	93 см	101 см
ВМЕСТИМОСТЬ ОТСЕКОВ	4 GN½	Центральный отсек, 1 GN½ 2 отсека по бокам, Д 56 x Ш 39 x Г 15 см	1 GN½
ВМЕСТИМОСТЬ ЗАКРЫТЫХ ОТДЕЛЕНИЙ (КАЖДОГО)	2 лотка GN½ гл. 20 см + 2 лотка GN½ гл. 6,5 см или 4 лотка GN½ гл. 15 см или 6 лотков GN½ гл. 10 см или 8 лотков GN½ гл. 6,5 см или 4 лотка Camtray 2025 или 8 лотков Camtray 3253	2 полноразм. лотка гл. 20 см + 2 лотка GN½ гл. 6,5 см или 4 лотка GN½ гл. 15 см или 6 лотков GN½ гл. 10 см или 8 лотков GN½ гл. 6,5 см или 4 лотка Camtray 2025 или 8 лотков Camtray 3253	—
ВМЕСТИМОСТЬ ОТКРЫТОГО ОТДЕЛЕНИЯ	1 кассовый ящик и 1 лоток GN½ гл. 15 см или 2 лотка GN½ гл. 10 см или 3 лотка GN½ гл. 6,5 см	1 кассовый ящик и 1 лоток GN½ гл. 15 см или 2 лотка GN½ гл. 10 см или 3 лотка GN½ гл. 6,5 см	—
ДИАМЕТР ЗОНТА	183 см	183 см	152 см
РОЛИКИ	20,3 см - 4 поворотных с тормозом	20,3 см - 4 поворотных с тормозом	15,2 см - 2 фиксированных, 2 поворотных с тормозом
КАССОВЫЙ ЯЩИК	Да	Да	—
ПАНЕЛЬ ДЛЯ МЕНЮ	Да	Да	—
РЕКЛАМНАЯ ПАНЕЛЬ	Да	Да	Да
ВПЛАВЛЕННЫЕ РУЧКИ	2	2	1
УПАКОВКА, КГ (М³)	115,97 (2,107)	128 (2,17)	77 (1,28)

*Укомплектована зонтом. Высота торгового прилавка 130 см.



CVC55

Тележка поставляется с зонтом и разделочной доской. Предлагается индивидуальное оформление передней выставочной панели.

Цвет разделочной доски: белый (148).

Цвет Camchiller®: холодно-голубой (159).

Цвета разделителей: белый (148), прозрачный (135).

Цвет ремня: черный (110).

Цвет полки с теплоизоляцией Thermo Barrier®: синева-серый (401).

Цвет крышек отсеков соответствует цвету тележки.

патентом США № 362.102.



Холодильник Camchiller, полка ThermoBarrier и разделитель.



Тележка Camcruiser для пиццы



Тележка Camcruiser для бургеров



Тележка Camcruiser для горячих сосисок



Тележка Camcruiser для холодных напитков

Открытые отделения обеспечивают быстрый доступ к оборудованию и запасам продуктов во время продажи. Дополнительный предохранительный ремень продается отдельно.

РАЗМЕРЫ ЛЕВОГО ОТДЕЛЕНИЯ:

Ш 61,5 x Г 72,5 x В 70 см

РАЗМЕРЫ ПРАВОГО ОТДЕЛЕНИЯ:

Ш 54,5 x Г 72,5 x В 70 см

Индивидуализация дизайна рекламной панели

Заказчик предоставляет полностью доработанный, готовый к воспроизведению графический дизайн и указывает его расположение на рекламной панели.

Необходимо также указать распределение цветов. Заказчик выбирает от 1 до 4 цветов.

Площадь оттиска:

CVC72 и CVC724

Ш 53,5 x В 74,5 см

CVC55 Ш 112,5 x В 74,5 см.

В случае необходимости доработки дизайна взимается плата за работу художника-оформителя, в размере ** долл. в час.

Если потребуется дополнительная плата за доработку, представитель фирмы Cambro сообщит об этом.

За подготовку каждого дизайна взимается плата в размере ** долл., плюс ** долл. за каждый цвет.

Оформленная продукция изготавливается в течение трех недель после окончательного утверждения пробных оттисков.

*CVC72 и CVC724 - если заказчик не требует индивидуализации дизайна, во всех комплектах поставляется рекламная панель «Campus Cuisine».

** Цены можно узнать у торгового представителя фирмы Cambro.

«СКЛАДСКИЕ АРТИКУЛЫ И ЦВЕТА НА ЕВРОПЕЙСКОМ СКЛАДЕ»

CP1220: (159)

CVC55



Предлагайте более разнообразный ассортимент блюд, пользуясь полноразмерными пищевыми лотками, лотками дробных размеров и разделителями.



Электрический кабель или шланг для подачи углекислого газа пропускается через отверстие 10 x 17 см в прилавке. Крышка поставляется в стандартном комплекте тележки.

КОД	ОПИСАНИЕ	ДЛЯ	НАР. РАЗМЕРЫ Д x Ш x В	УПАКОВКА, КГ (М³)
Дополнительные принадлежности				
CB1220	Разделочная доска	CVC724, CVC72, CVC55	53,5 x 33,5 x 1,3 см	1,81 (0,009)
CP1220	Camchiller®	CVC724, CVC72	53 x 33 x 3,8 см	3,70 (0,009)
DIV12	Разделитель, длина	CVC724, CVC72, CVC55	длина 32,5 см	0,5 (0,001)
WCR1220	Крышка отсека	CVC724, CVC72, CVC55	53,5 x 33 x 5 см	2,3 (0,02)
730STP	Ремень	CVC55	—	1 (—)

DIV12 шт. в упаковке: 3 - 1200DIV шт. в упаковке: 2 - Прочие модели, шт. в упаковке: 1 Холодильный элемент Camchiller, теплоизолирующая перегородка ThermoBarrier и разделители не зарегистрированы Национальным санитарным фондом США.

ДЕТСКИЕ СИДЕНЬЯ/ОРГАНИЗАТОРЫ СЕРИИ VERSA

Детские сиденья

- Контурное детское сиденье с высокими боковыми панелями, широким квадратным основанием и не скользящей поверхностью, удобное и безопасное.
- Предлагаются сдвоенные и одинарные детские сиденья с пристяжными ремнями и без них.
- Прочный полиэтилен не растрескивается, не деформируется, не отслаивается, не обкалывается, не ржавеет и не ломается.



Дополнительные детские сиденья поставляются как с привязными ремнями, так и без них.

Цвета: черный (110), темно-коричневый (131), кофейно-бежевый (157), темно-синий (186), зеленый «Кентукки» (519), ярко-красный (158).

Поставляются в упаковках по 4 шт.



Размеры	Ш x Г x В
Общие габариты	29,5 x 28,6 x 20,6 см
Основание сиденья	22,2 x 24,7 см
Внутреннее сиденье	24,1 x 24,7 x 10,2 см

Размеры	Ш x Г x В
Общие габариты	31,6 x 31,1 x 23,8 см
Основание сиденья А	31,6 x 31,1 см
Основание сиденья В	32,1 x 30,8 см
Внутреннее сиденье А	21 x 24,4 x 8,3 см
Внутреннее сиденье В	27,3 x 27,3 x 12,1 см



А Модель с одинарным сиденьем

В Двойное сиденье

КОД	100BC	100BC1	100BCS
Модель с одинарным сиденьем			
ОПИСАНИЕ	без ремня	без ремня	с ремнем
ШТ. В УПАКОВКЕ	4	1	4
УПАКОВКА, КГ (М³)	4,60 (0,060)	1,5 (0,02)	4,47 (0,059)

КОД	200BC	200BC1	200BCS
Двойное сиденье			
ОПИСАНИЕ	без ремня	без ремня	с ремнем
ШТ. В УПАКОВКЕ	4	1	4
УПАКОВКА, КГ (М³)	7,7 (0,1)	2,2 (0,03)	7,7 (0,1)

Организаторы серии Versa

- Используются для хранения не портящихся приправ, столовых приборов одноразового пользования и бумажных салфеток.
- По желанию заказчика поставляются организаторы с конфигурацией отсеков 2 x 3, 2 x 4, 3 x 3 или 3 x 4.
- Изготавливаются из цельного бесшовного полиэтилена.
- Устанавливаются на плоской горизонтальной поверхности или на стене (каждый отсек вмещает до 4,5 кг продукта).
- Легко собираются и очищаются.

Kolory pojemników: beżowo kawowy (157), ciemno brązowy (131), czarny (110), ciemnoszaroniebieski (401), nakrapiany szary (480).

Komplet pojemników i stelaży Versa.

Kolory: ciemno-brązowy (131), czarny (110), nakrapiany szary (480).



«СКЛАДСКИЕ АРТИКУЛЫ И ЦВЕТА НА ЕВРОПЕЙСКОМ СКЛАДЕ»

5412CBP: (131), (480)
6RS6: (480)



На иллюстрации показан организатор 12RS12 серии Versa, смонтированный на стене.



Все ящики продаются отдельно 5412CBP



8RS8



6RS6

КОД	ОПИСАНИЕ	РАЗМЕРЫ ИЗДЕЛИЯ	ШТ. В УПАКОВКЕ	УПАКОВКА, КГ (М³)
Ящики		Ш x Г x В		
5412CBP		13 x 30,5 x 11 см	12	3,57 (0,05)
Комбинированный комплект серии Versa		Д x Г x В (всего комплекта в сборе)		
12RS12	Стойка с 12 ящиками	64,8 x 54,3 x 36,2 см	1	6,70 (0,093)
9RS9	Стойка с 9 ящиками	51,1 x 54,3 x 36,2 см	1	5,33 (0,075)
8RS8	Стойка с 8 ящиками	64,8 x 48,8 x 24,1 см	1	4,45 (0,066)
6RS6	Стойка с 6 ящиками	51,1 x 48,8 x 24,1 см	1	3,56 (0,046)



ПЕРЕДВИЖНЫЕ БАРЫ CAMBARS®

- Стильные передвижные бары для напитков позволяют организовать обслуживание в любой обстановке.
- Предлагаются на выбор три системы: экономичная система для подачи напитков из бутылок и банок, а также частично и полностью укомплектованные системы подачи газированных напитков, предварительно смешиваемых (в канистрах) и смешиваемых при обслуживании (из ингредиентов в картонных упаковках).
- Предлагаются модели трех размеров.
- Крупная модель BAR730 находит идеальное применение при обслуживании банкетов и вечеринок, на которых подаются коктейли.
- Модель средних габаритов BAR650 помещается в стандартных лифтах и очень полезна при обслуживании немногочисленных мероприятий.
- Небольшая модель BAR540 отличается исключительной портативностью и позволяет организовать обслуживание в помещениях с ограниченным свободным пространством.
- Все модели поставляются с предохранительным бампером и закрытой раковиной для льда вместимостью 36,3 Кг.*
- Ударопрочный, погодозащищенный полиэтилен не растрескивается, не деформируется, не отслаивается, не обкалывается, не ржавеет и не ломается.
- Легкое, передвижное оборудование.
- Сборка-разборка, очистка и приготовление не требуют больших затрат времени.

*Модель BAR540 поставляется с открытой раковиной.



ТРИ РАЗМЕРА

ТРИ СИСТЕМЫ

ЭКОНОМИЧНАЯ СИСТЕМА

- Для продажи напитков в бутылках и банках или для смешивания напитков.
- Поставляется с отделением для льда и с выдвигающей кареткой на направляющих.
- Стандартное или дизайнерское оформление.

ОСНОВНАЯ СИСТЕМА

- Частично оборудована для смешивания напитков или для разлива предварительно смешанных газированных напитков.
- Оператор заканчивает дооснащение системы.
- Стандартное или дизайнерское оформление.

УКОМПЛЕКТОВАННАЯ СИСТЕМА

- Полностью оборудована изготовителем для смешивания напитков или для разлива предварительно смешанных газированных напитков.
- Стандартное или дизайнерское оформление.

Большая модель BAR730



Стандартное оформление
BAR730

Дизайнерское оформление
BAR730DS

Стандартное оформление
BAR730CP

Дизайнерское оформление
BAR730DSCP

Стандартное оформление
BAR730PM, BAR730PMT,
BAR730PMT220, BAR730DX
Дизайнерское оформление
BAR730DSPM, BAR730DSPMT,
BAR730DSPMT2, BAR730SDX

Среднего размера модель BAR650



Стандартное оформление
BAR650

Дизайнерское оформление
BAR650DS

Стандартное оформление
BAR650CP

Дизайнерское оформление
BAR650DSCP

Стандартное оформление
BAR650PM, BAR650PMT,
BAR650PMT220, BAR650DX
Дизайнерское оформление
BAR650DSPM, BAR650DSPMT,
BAR650DSPMT2, BAR650SDX

Компактный бар модель BAR540



Стандартное оформление
BAR540

Дизайнерское оформление
BAR540DS

—

—

ПЕРЕДВИЖНЫЕ БАРЫ SAMBARS®

Стандартное оборудование, наконечники для разлива газированных напитков, стандартные цвета и комплекты дизайнерского оформления

УКОМПЛЕКТОВАННАЯ СИСТЕМА
Для разлива предварительно смешанных напитков (канистры)

Оборудование стандартного оформления	ЭКОНОМИЧНАЯ			ОСНОВНАЯ СИСТЕМА		УКОМПЛЕКТОВАННАЯ СИСТЕМА Для смешивания напитков из ингредиентов (контейнеры в коробках)				УКОМПЛЕКТОВАННАЯ СИСТЕМА Для разлива предварительно смешанных напитков (канистры)	
	BAR540	BAR650	BAR730	BAR650CP	BAR730CP	BAR650PM	BAR650PMT	BAR730PM	BAR730PMT	BAR650DX	BAR730DX
Оборудование дизайнерского оформления	BAR540DS	BAR650DS	BAR730DS	BAR650DSCP	BAR730DSCP	BAR650DSPM	BAR650DSPMT	BAR730DSPM	BAR730DSPMT	BAR650SDSX	BAR730SDSX
Насосы для подачи сиропа						3 ea	3 ea	6 ea	6 ea		
Стойка (вмещает по 3 коробки)						1	1	2	2		
Сатуратор						ДА	ДА	ДА	ДА		
Регулятор с манометром						ДА	ДА	ДА	ДА	ДА	ДА
Зажим и цепь для трубки				ДА	ДА	ДА	ДА	ДА	ДА	ДА	ДА
Отделение для льда с 8				ДА	ДА	ДА	ДА	ДА	ДА	ДА	ДА
Крышка отделения для льда	Только раковина	ДА	ДА	ДА	ДА	ДА	ДА	ДА	ДА	ДА	ДА
Удерживающих ремня		1	2	1	2	1	1	2	2	1	2
Наконечник (5, 6 или 8 кнопок)						5	5	8	8	5	6
Каретка на направляющих (5 или 7 бутылок)	5	7	7	7	7	7	7	7	7	7	7
Водяной насос							ДА		ДА		
Водяной бак							ДА		ДА		
Переходник для подачи воды						ДА		ДА			
Контейнер для слива грязной воды		ДА	ДА	ДА	ДА	ДА	ДА	ДА	ДА	ДА	ДА
Виниловый чехол	ДА	ДА	ДА	ДА	ДА	ДА	ДА	ДА	ДА	ДА	ДА

Ролики: все модели BAR540 — четыре поворотных ролика диам. 12,7 см, в т. ч. два с тормозом; все модели BAR650 и BAR730 — четыре поворотных ролика диам. 15,24 см, в т. ч. два с тормозом.

Наконечник для смешивания напитков фирмы Wunder-Bar®

- Быстрый разлив, низкое пенообразование.
- Гарантия фирмы Wunder-Bar на 2 года.
- Кобура со сливным стоком.
- Поставляется только с укомплектованными системами.



Для смешивания ингредиентов, 8 кнопок (укомплектованная система BAR730)



Для смешивания ингредиентов, 5 кнопок (укомплектованная система BAR650)



Для разлива смешанных напитков, 6 кнопок (укомплектованная система BAR730)



Для разлива смешанных напитков, 5 кнопок (укомплектованная система BAR650)

Стандартные цвета и комплекты дизайнерского оформления

Стандартное оформление BAR540, BAR650, BAR730

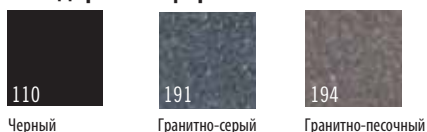

BAR650, BAR730 Только



BAR540 Только

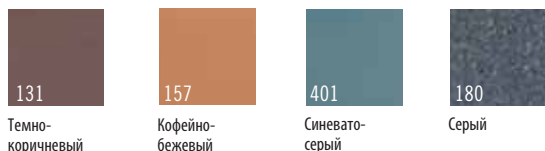

BAR730 & BAR650 Каретка на направляющих цвета: черный (110), серый мрамор (188), коричнево-красный (189), гранитно-серый (191), гранитно-песочный (194).

BAR540 Каретка на направляющих цвета: темно-коричневый (131), кофейно-бежевый (157), черный (110), синевато-серый (401), серый (180), гранитно-серый (191).

Дизайнерское оформление Только BAR540



BAR650, BAR730 Только



Дополнительные принадлежности для баров Sambars

КОД	ОПИСАНИЕ	УПАКОВКА, КГ (М³)
650WS	Проволочная полка для BAR650's	2,5 (0,034)
730WS	Проволочная полка для BAR730's	4,3 (0,038)
730SR	Выдвижная стойка на 7 бутылок	2,4 (0,037)
BAR54SR	Выдвижная стойка на 5 бутылок	2,5 (0,037)
650BIBR	Стойки для контейнеров в коробках (1)	—
730BIBR	Стойки для контейнеров в коробках (2)	—

Шт. в упаковке: 1

ПЕРЕДВИЖНЫЕ БАРЫ SAMBARS® – УКОМПЛЕКТОВАННАЯ СИСТЕМА BAR730

- Полностью оборудована изготовителем для смешивания напитков или для разлива предварительно смешанных напитков.
- Система с наконечником для разлива газированных напитков устанавливается изготовителем.
- С баком для воды или без него (только в системах для смешивания напитков из ингредиентов).

УКОМПЛЕКТОВАННАЯ СИСТЕМА BAR730 – БОЛЬШАЯ МОДЕЛЬ

Система для смешивания напитков из ингредиентов с контейнером для сиропа в коробке емкостью 18,9 л.

(вмещает до 6 контейнеров в коробках и 1 баллон углекислого газа.)

Стандартное оформление

Габариты: Д 184,8 x Ш 66 x В 121,2 см

КОД	BAR730PM	BAR730PMT	BAR730PMT220
НАПРЯЖЕНИЕ	110	110	220
ВОДЯНОЙ БАК	Нет	ДА	ДА
ВОДЯНОЙ БАК	147 Кг	156 Кг	156 Кг
УПАКОВКА, КГ (М³)	173 (1,67)	173 (1,67)	173 (1,67)

Дизайнерское оформление

Габариты: Д 197,2 x Ш 72,4 x В 120,7 см

КОД	BAR730DSPM	BAR730DSPMT	BAR730DSPMT2
НАПРЯЖЕНИЕ	110	110	220
ВОДЯНОЙ БАК	Нет	ДА	ДА
ВОДЯНОЙ БАК	165 Кг	174 Кг	174 Кг
УПАКОВКА, КГ (М³)	181 (1,90)	190 (1,90)	190 (1,90)

УКОМПЛЕКТОВАННАЯ СИСТЕМА BAR730 – БОЛЬШАЯ МОДЕЛЬ

Система для разлива предварительно смешанных напитков с канистрами для газированных напитков емкостью 18,9 л.

(вмещает до 7 канистр и 1 баллон углекислого газа.)

Стандартное оформление

Габариты: Д 184,8 x Ш 66 x В 121,2 см

КОД	BAR730DX
ВОДЯНОЙ БАК	120 Кг
УПАКОВКА, КГ (М³)	136 (1,90)

Дизайнерское оформление

Габариты: Д 197,2 x Ш 72,4 x В 120,7 см

КОД	BAR730SDX
ВОДЯНОЙ БАК	125 Кг
УПАКОВКА, КГ (М³)	154 (1,90)



Все передвижные бары SamBar поставляются с виниловыми чехлами. Чехлы не зарегистрированы Национальным санитарным фондом США (NSF).



BAR730DSPMT
(с баком для воды)

СТАНДАРТНОЕ ОБОРУДОВАНИЕ BAR730PM И BAR730DSPM:

*Включает все перечисленные выше компоненты, а также бак для воды на 64,3 л (1 шт.) и насос для подачи воды (1 шт.). Шланг для подсоединения к муниципальной системе водоснабжения в комплекте не поставляется.

СТАНДАРТНОЕ ОБОРУДОВАНИЕ BAR730PMT, BAR730DSPMT, BAR730PMT220 И BAR730DSPMT2:

Наконечник с 8 кнопками для разлива предварительно смешанных напитков (1 шт.), герметизированная холодильная плита (1 шт.), карбонизатор (1 шт.), цепь с хомутом для баллона с углекислым газом (1 шт.), каретка на направляющих (на 7 бутылок, 1 шт.), контейнер для слива грязной воды (1 шт.), удерживающие ремни (2 шт.), крышка отделения для льда (1 шт.), стойки из нержавеющей стали для канистр с напитками (2 шт.), насосы для подачи напитков из канистр (6 шт.), регулятор подачи углекислого газа с манометром и трубками, шлангом и патрубками (1 шт.), патрубок для подсоединения к муниципальной системе водоснабжения (1 шт.).



BAR730DX

СТАНДАРТНОЕ ОБОРУДОВАНИЕ BAR730DX И BAR730SDX:

Наконечник с 6 кнопками для смешивания напитков из ингредиентов (1 шт.), герметизированная холодильная плита (1 шт.), карбонизатор (1 шт.), цепь с хомутом для баллона с углекислым газом (1 шт.), каретка на направляющих (на 7 бутылок, 1 шт.), контейнер для слива грязной воды (1 шт.), удерживающие ремни (2 шт.) и крышка отделения для льда (1 шт.).

ПЕРЕДВИЖНЫЕ БАРЫ САМВАРС® — ОСНОВНАЯ И ЭКОНОМИЧНАЯ СИСТЕМЫ

ОСНОВНАЯ СИСТЕМА VAR730 — БОЛЬШАЯ МОДЕЛЬ

Стандартное оформление

Габариты: Д 184,8 х Ш 66 х В 121,2 см

КОД	VAR730CP
ВОДЯНОЙ БАК	115 Кг
УПАКОВКА, КГ (М³)	132 (1,90)

Дизайнерское оформление

Габариты: Д 197,2 х Ш 72,4 х В 120,7 см

КОД	VAR730DSCP
ВОДЯНОЙ БАК	133 Кг
УПАКОВКА, КГ (М³)	149 (1,90)



VAR730DSCP
(показана с четырьмя дополнительными проволочными полками.)

СТАНДАРТНОЕ ОБОРУДОВАНИЕ VAR730CP И VAR730DSCP:

Герметизированная холодильная плита (1 шт.), цепь с хомутом для баллона с углекислым газом (1 шт.), каретка на направляющих (на 7 бутылок, 1 шт.), контейнер для слива грязной воды (1 шт.), удерживающие ремни (2 шт.) и крышка отделения для льда (1 шт.).

ЭКОНОМИЧНАЯ СИСТЕМА VAR730 — БОЛЬШАЯ МОДЕЛЬ

Стандартное оформление

Габариты: Д 184,8 х Ш 66 х В 121,2 см

КОД	VAR730
ВОДЯНОЙ БАК	100 Кг
УПАКОВКА, КГ (М³)	100,85 (1,663)

Дизайнерское оформление

Габариты: Д 197,2 х Ш 72,4 х В 120,7 см

КОД	VAR730DS
ВОДЯНОЙ БАК	105 Кг
УПАКОВКА, КГ (М³)	134 (1,90)



VAR730DS
(Показана с четырьмя дополнительными проволочными полками.)

СТАНДАРТНОЕ ОБОРУДОВАНИЕ VAR730 И VAR730DS:

Каретка на направляющих (на 7 бутылок, 1 шт.), контейнер для слива грязной воды (1 шт.), удерживающие ремни (2 шт.) и крышка отделения для льда (1 шт.).

ПЕРЕДВИЖНЫЕ БАРЫ САМВАРС® – УКОМПЛЕКТОВАННАЯ СИСТЕМА BAR650

- Полностью оборудована изготовителем для смешивания напитков или для разлива предварительно смешанных напитков.
- Система с наконечником для разлива газированных напитков устанавливается изготовителем.
- С баком для воды или без него (только в системах для смешивания напитков из ингредиентов).

УКОМПЛЕКТОВАННАЯ СИСТЕМА BAR650 – МОДЕЛЬ СРЕДНЕГО РАЗМЕРА

Система для смешивания напитков из ингредиентов с контейнером для сиропа в коробке емкостью 18,9 л
(вмещает до 6 контейнеров в коробках и 1 баллон углекислого газа)

Стандартное оформление

Габариты: Д 171,5 x Ш 72,4 x В 120,7 см

КОД	BAR650PM	BAR650PMT*	BAR650PMT20*
НАПРЯЖЕНИЕ	110	110	220
ВОДЯНОЙ БАК	Нет	ДА	ДА
ВОДЯНОЙ БАК	152 Кг	161 Кг	152 Кг
УПАКОВКА, КГ (М³)	164 (1,67)	173 (1,67)	173 (1,67)



BAR650SPMT
(с баком для воды)

Дизайнерское оформление

Габариты: Д 171,5 x Ш 72,4 x В 120,7 см

КОД	BAR650DSPM	BAR650DSPMT*	BAR650DSPMT2*
НАПРЯЖЕНИЕ	110	110	220
ВОДЯНОЙ БАК	НЕТ	ДА	ДА
ВОДЯНОЙ БАК	155 Кг	164 Кг	164 Кг
УПАКОВКА, КГ (М³)	167 (1,67)	176 (1,67)	204,34 (1,687)

СТАНДАРТНОЕ ОБОРУДОВАНИЕ BAR650PM, BAR650SPM:

Наконечник с 5 кнопками для разлива предварительно смешанных напитков (1 шт.), герметизированная холодильная плита (1 шт.), карбонизатор (1 шт.), цепь с хомутом для баллона с углекислым газом (1 шт.), каретка на направляющих (на 7 бутылок, 1 шт.), контейнер для слива грязной воды (1 шт.), удерживающие ремни (2 шт.), крышка отделения для льда (1 шт.), стойка из нержавеющей стали для канистр с напитками (1 шт.), насосы для подачи напитков из канистр (3 шт.), регулятор подачи углекислого газа с манометром и трубками, шлангом и патрубками (1 шт.).

СТАНДАРТНОЕ ОБОРУДОВАНИЕ BAR650PMT, BAR650DSPMT, BAR650PMT2 и BAR650DSPMT2:

*Включает все перечисленные выше компоненты и водяной бак на 64,3 л (1 шт.) и водяной насос (1 шт.).

УКОМПЛЕКТОВАННАЯ СИСТЕМА BAR650 – МОДЕЛЬ СРЕДНЕГО РАЗМЕРА

Система для разлива предварительно смешанных напитков с канистрами для газированных напитков емкостью 18,9 л
(вмещает до 7 канистр и 1 баллон углекислого газа)

Стандартное оформление

Габариты: Д 171,5 x Ш 72,4 x В 120,7 см

КОД	BAR650DX
ВОДЯНОЙ БАК	130 Кг
УПАКОВКА, КГ (М³)	141 (1,67)

Дизайнерское оформление

Габариты: Д 171,5 x Ш 72,4 x В 120,7 см

КОД	BAR650SDX
ВОДЯНОЙ БАК	133 Кг
УПАКОВКА, КГ (М³)	144 (1,67)



BAR650SDX

СТАНДАРТНОЕ ОБОРУДОВАНИЕ BAR650DX и BAR650SDX:

Наконечник с 5 кнопками для смешивания напитков из ингредиентов (1 шт.), герметизированная холодильная плита (1 шт.), цепь с хомутом для баллона с углекислым газом (1 шт.), каретка на направляющих (на 7 бутылок, 1 шт.), контейнер для слива грязной воды (1 шт.), удерживающие ремни (2 шт.) и крышка отделения для льда (1 шт.).

БАРЫ САМВАР®, СРЕДНИХ РАЗМЕРОВ И КОМПАКТНЫЕ — Основная и экономичная системы

ОСНОВНАЯ СИСТЕМА VAR650 — МОДЕЛЬ СРЕДНЕГО РАЗМЕРА

Стандартное оформление

Габариты: Д 171,5 х Ш 72,4 х В 120,7 см

КОД	VAR650CP
ВОДЯНОЙ БАК	120 Кг
УПАКОВКА, КГ (М³)	136 (1,67)

Дизайнерское оформление

Габариты: Д 171,5 х Ш 72,4 х В 120,7 см

КОД	VAR650DSCP
ВОДЯНОЙ БАК	123 Кг
УПАКОВКА, КГ (М³)	140 (1,67)



VAR650DSCP
(показана с двумя
дополнительными
проволочными полками)

СТАНДАРТНОЕ ОБОРУДОВАНИЕ VAR650CP И VAR650DSCP:

Герметизированная холодильная плита (1 шт.), цепь с хомутом для баллона с углекислым газом (1 шт.), каретка на направляющих (на 7 бутылок, 1 шт.), контейнер для слива грязной воды (1 шт.), удерживающие ремни (2 шт.) и крышка отделения для льда (1 шт.).

ЭКОНОМИЧНАЯ СИСТЕМА VAR650 — МОДЕЛЬ СРЕДНЕГО РАЗМЕРА

Частично оснащена оборудованием для разлива газированных напитков

Стандартное оформление

Габариты: Д 171,5 х Ш 72,4 х В 120,7 см

КОД	VAR650
ВОДЯНОЙ БАК	84 Кг
УПАКОВКА, КГ (М³)	96 (1,67)

Дизайнерское оформление

Габариты: Д 171,5 х Ш 72,4 х В 120,7 см

КОД	VAR650DS
ВОДЯНОЙ БАК	87 Кг
УПАКОВКА, КГ (М³)	99 (1,67)



VAR650DS
(показана с двумя
дополнительными
проволочными полками)

СТАНДАРТНОЕ ОБОРУДОВАНИЕ VAR650 И VAR650DS:

Каретка на направляющих (на 7 бутылок, 1 шт.), контейнер для слива грязной воды (1 шт.), удерживающие ремни (2 шт.) и крышка отделения для льда (1 шт.).

ЭКОНОМИЧНАЯ СИСТЕМА VAR540 — КОМПАКТНАЯ МОДЕЛЬ

Стандартное оформление

Габариты: Д 137,2 х Ш 65,7 х В 117,2 см

КОД	VAR540
ВОДЯНОЙ БАК	52 Кг
УПАКОВКА, КГ (М³)	66 (1,12)

Дизайнерское оформление

Габариты: Д 137,2 х Ш 65,7 х В 117,2 см

КОД	VAR540DS
ВОДЯНОЙ БАК	55 Кг
УПАКОВКА, КГ (М³)	66 (1,12)



VAR540DS

СТАНДАРТНОЕ ОБОРУДОВАНИЕ VAR540 И VAR540DS:

Каретка на направляющих (на 5 бутылок, 1 шт.).

ТЕЛЕЖКИ ДЛЯ ЛЬДА С КРЫШКАМИ SLIDINGLID™

- Полиэтиленовый корпус и толстый слой теплоизоляции из пеноматериала позволяют хранить лед в течение нескольких дней.
- Прочное, погодозащищенное наружное покрытие.
- Раздвижная крышка уникальной конструкции задвигается под тележку при загрузке и разгрузке.
- Углубленный отсек и полка-дуршлаг.
- Углубленные литые ручки помогают поднимать тележку и упрощают маневрирование.
- Сборка не требуется.



ICS125L
(высокая)



ICS100L4S
(высокая)

ICS100L
(высокая)



Тележки с наклонными выдвигаемыми крышками вмещают до 45 Кг льда и задвигаются под столы для приготовления и раздачи пищи, под прилавки и под соединительные мостики киосков CamKiosk.



Цвета: черный (110), синевато-серый (401), темно-коричневый (131), кофейно-бежевый (157), серый (180), гранитно-серый (191), гранитно-зеленый (192).

Тележки для льда SlidingLid моделей ICS125L, ICS125L4S и ICS125LB защищены патентом США D 468,071 S. Тележки для льда SlidingLid ICS100L и ICS100L4S защищены патентом США D 424,883.



«СКЛАДСКИЕ АРТИКУЛЫ И ЦВЕТА НА ЕВРОПЕЙСКОМ СКЛАДЕ»
ICS100L, ICS125L, ICS125LB: (191)

ICS175T
(высокая)



ICS175LB
(низкая) Показана с задними роликами типа Easy Wheels.



Обозначения роликов

(используемые в кодах продукции)

A: 2 фиксированных, 2 поворотных, 1 с тормозом

A1: 2 поворотных, 2 с тормозом

B: 4 поворотных, 1 с тормозом

C: 2 поворотных, 1 с тормозом, 2 типа Easy Wheels, 20,3 см

D: 2 поворотных, 1 с тормозом, 2 типа Easy Wheels, 25,4 см

E: 2 поворотных, 1 с тормозом, 2 широких типа Easy Wheels, 25,4 см



ICS175TB
(высокая) Показана с задними роликами типа Easy Wheels.



ICS200TB
(высокая) Показана с широкими задними роликами типа Easy Wheels.



КОД	ВМЕСТИМОСТЬ (КГ)	ГАБАРИТЫ Ш x Г x В	ТИП РОЛИКОВ	УПАКОВКА, КГ (М³)
Снизкие тележки				
ICS100L	46	57 x 77 x 73 см	A1	24,04 (0,327)
ICS100L4S	46	57 x 77 x 73 см	B	24 (0,3)
ICS125L	57	58,5 x 80 x 74,5 см	A	27,37 (0,377)
ICS125LB	57	58,5 x 80 x 74,5 см	C	32,2 (0,37)
ICS175L	80	61 x 95,5 x 74,5 см	A	35,4 (0,46)
ICS175LB	80	61 x 95,5 x 74,5 см	D	36,3 (0,46)
Высокие тележки				
ICS125T	57	58,5 x 80 x 88 см	A	35,8 (0,44)
ICS175T	80	58,5 x 86,5 x 95,5 см	A	40,4 (0,51)
ICS175TB	80	58,5 x 86,5 x 95,5 см	D	37,95 (0,517)
ICS200TB	91	58,5 x 86,5 x 100,5 см	E	44,5 (0,54)

Шт. в упаковке: 1

ХРАНЕНИЕ И ДОСТАВКА



CAMSERVER® — УДЕРЖИВАЕТ ТЕПЛО В ТЕЧЕНИЕ МНОГИХ ЧАСОВ.

- Предназначены для фойе.
- Двойная оболочка из полиэтилена с толстым теплоизолирующим.
- Широкие нейлоновые защелки позволяют открывать и закрывать контейнер одной рукой.
- Высота контейнера делает его очень удобным.
- Поставляется с двумя двухсторонними вставными латунными пластинками.

Цвета: черный (110), серо-коричневый (417), гранитно-серый (191).



Удобная горловина сверху, позволяющая быстро заполнять контейнер, не удаляя крышку.



CSR5 черного цвета

CSR3 темно-серого цвета.
Высота от прилавка до крана
примерно 18 см.

Хранение горячих продуктов

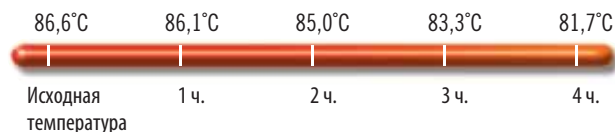

КОД	НАРУЖНЫЕ РАЗМЕРЫ В x Ш x Г	ВМЕСТИМОСТЬ	ЧАШЕК ПО 210 МЛ	ШТ. В УПАКОВКЕ	УПАКОВКА, КГ (М³)
CSR3	60 x 34 x 46,5 cm	11,5 л	54	1	8,32 (0,101)
CSR5	71 x 34 x 46,5 cm	19 л	91	1	9,88 (0,114)

КОМПЛЕКТ РУКОМОЙНИКА ДЛЯ КОНТЕЙНЕРОВ — CAMTAINER® ULTRA CAMTAINER®



Показан с контейнером 500LCD Camtainer.

- Передвижной рукомойник быстро устанавливается на предприятии.
- Удобный и экономичный способ соблюдения санитарно-гигиенических требований.
- Подсоединяется к контейнерам Camtainers® и Ultra Camtainers® вместимостью 9,5 или 19 л.
- Поставляется с ярлыками «Только для мытья рук».

Рукомойники стандартных цветов (поставляются поштучно): темно-коричневый (131), черный (110).

Цвет разливочного устройства (Easy Serve Dispenser): черный (110).

Цвета подставок: см. дополнительные принадлежности в разделе.

Цвет ведра с дужкой: белый (148).

Комплект рукомойника защищен патентами США D 506,634 и D 506,899 S.



КОД	HWAPR	HWATD
ОПИСАНИЕ	С оправкой для рулона бумаги	С раздаточным ящиком для стопы бумажных салфеток
для МОДЕЛЕЙ	250LCD, 500LCD, UC50, UC500	250LCD, 500LCD, UC50, UC500
УПАКОВКА, КГ (М³)	4,41 (0,058)	4,67 (0,058)

Дополнительные принадлежности

КОД	ОПИСАНИЕ	УПАКОВКА, КГ (М³)
R500LCD	Подставки	1,5 (0,015)
PWB22	Ведро с ручкой	6,4 (0,09)
LCDES	Кран Easy Serve	0,5 (—)



ИЗОЛИРОВАННЫЕ КОНТЕЙНЕРЫ ДЛЯ НАПИТКОВ



- Для хранения, перевозки и подачи горячих или холодных напитков.
- Цельная бесшовная двойная оболочка из полиэтилена с толстым теплоизолирующим слоем пеноматериала.
- Прочные защелки плотно закрепляют крышки и не ржавеют.
- Не подтекающий кран в углублении упрощает самообслуживание.
- Установка на опоре позволяет наполнять большие кружки и кофейники.
- Система Sta-Stack обеспечивает надежную укладку в штабелю при перевозке и хранении.

Цвет дозатора Easy Serve: черный (110).

Изделия UC250 и UC500 защищены патентом США D 403,917. Изделие UC1000 защищено патентом США D 403,916.

Подана заявка на патент, защищающий вентиляционный клапан.



Модель 350LCD не зарегистрирована Национальным санитарным фондом США.

Износостойкие и эффективные крышки продлевают срок службы термоконтейнеров Camtainer и подходят для любой среды обслуживания. Возможна персонализация. Чтобы получить дополнительные сведения, обратитесь к представителю Cambro.



Хранение горячих продуктов

250LCD	87°C	84,5°C	82°C	79°C	77°C
UC250	88°C	85,5°C	84°C	82°C	80°C
	Исходная температура	1 ч.	2 ч.	3 ч.	4 ч.

Хранение холодных продуктов

250LCD	1°C	1,5°C	2°C	3°C	4°C
UC250	0,5°C	1°C	1°C	1,5°C	2°C
	Исходная температура	1 ч.	2 ч.	3 ч.	4 ч.

Для того, чтобы сэкономить пространство, устанавливайте контейнеры для напитков штабелем во время их хранения и перевозки.

Устанавливаются штабелем:

- Контейнеры 100LCD
- Все модели 250, 350 и 500
- Контейнеры UC1000 и 1000LCD



Крышка с вентиляционным клапаном
Выравнивает давление. Существенно облегчает вскрытие контейнера.

Вплавленные ручки-углубления
Делают перевозку контейнеров более удобной и безопасной.



Кран в углублении
Позволяет пользоваться большими чашками. Обеспечивает равномерный разлив напитков и предотвращает капельную утечку. Два режима разлива напитков: непрерывный и порционный.



Вплавленные металлические пластины
Предотвращают отрыв защелок от контейнера.



Контейнеры Ultra
С широкими нейлоновыми защелками, которые легко открываются и закрываются одной рукой.



Контейнеры Camtainer
С крепкими пластиковыми защелками, плотно закрывающими крышки и никогда не ржавеющими.

КОНТЕЙНЕРЫ ULTRA SAMTAINERS®

Выпускаются контейнеры для напитков трех размеров. В каждом контейнере современного стиля предусмотрены две широкие нейлоновые защелки, легко открывающиеся и закрывающиеся.

«СКЛАДСКИЕ АРТИКУЛЫ И ЦВЕТА НА ЕВРОПЕЙСКОМ СКЛАДЕ»

WSZYSTKIE ULTRA SAMTAINERS: (401), (191), (192)



КОД	UC250	UC500	UC1000
ВМЕСТИМОСТЬ	10,4 L	19,9 L	39,7 L
ЧАШЕК ПО 210 МЛ	50	94	192
НАРУЖНЫЕ РАЗМЕРЫ	Г x Ш x В 42,5 x 30 x 50 см	Г x Ш x В 42,5 x 30 x 68 см	Г x Ш x В 52 x 41,5 x 65,5 см
ДЛЯ ТЕЛЕЖЕК SAMDOLLY	CD100, CD100H, CD100HB	CD100, CD100H, CD100HB	CD300, CD300H, CD300HB
УПАКОВКА, КГ (М³)	6,85 (0,068)	8,55 (0,091)	13,24 (0,148)
КРЫШКА SAMTAINER	UC250CVR	UC500CVR	UC1000CVR

Шт. в упаковке: 1 Цвета: темно-синий (186), синевато-серый (401), кофейно-бежевый (157), темно коричневый (131), кирпично-красный (402), зеленый (519), черный (110), гранитно-серый (191), гранитно-зеленый (192), гранитно-песочный (194).

SAMTAINERS®

Стандартные, широко применяемые контейнеры. Выпускаются модели четырех размеров для разлива напитков и одна модель с краном для разлива супов. Четыре крепкие пластиковые защелки легко открываются и закрываются и никогда не ржавеют.

«СКЛАДСКИЕ АРТИКУЛЫ И ЦВЕТА НА ЕВРОПЕЙСКОМ СКЛАДЕ»

100LCD, 250LCD, 350LCD, 500LCD: (157), (401)



КОД	100LCD	250LCD	500LCD	1000LCD	350LCD (SOUP)
ВМЕСТИМОСТЬ	3,8 L	9,4 L	18 L	44,5 L	12,7 L
ЧАШЕК ПО 210 МЛ	27	45	85	214	60
КРАН	ДА	ДА	ДА	ДА	—
НАРУЖНЫЕ РАЗМЕРЫ	Г x Ш x В 29 x 26,5 x 44 см	Г x Ш x В 42 x 23 x 47 см	Г x Ш x В 42 x 23 x 62 см	Г x Ш x В 53 x 41,5 x 63 см	Г x Ш x В 42 x 23 x 47 см
ДЛЯ ТЕЛЕЖЕК SAMDOLLY	—	CD100, CD100H, CD100HB	CD100, CD100H, CD100HB	CD300, CD300H, CD300HB	CD100, CD100H, CD100HB
УПАКОВКА, КГ (М³)	4,3 (0,04)	5,8 (0,05)	7,3 (0,06)	5,72 (0,149)	6,08 (0,05)
КРЫШКА SAMTAINER	—	250LDCVCR	500LDCVCR	1000LDCVCR	—

Шт. в упаковке: 1 Цвета: темно-синий (186), синевато-серый (401), кофейно-бежевый (157), темно коричневый (131), кирпично-красный (402), зеленый (519), черный (110), ярко-красный (158).

ДОПОЛНИТЕЛЬНЫЕ ПРИНАДЛЕЖНОСТИ



КОД	R500LCD	R1000LCD	LCDCH	LCDCH10	LCDES
ОПИСАНИЕ	Подставка	Подставка	Держатель для приправ	Держатель для приправ	Кран Easy Serve
НАРУЖНЫЕ РАЗМЕРЫ	Г x Ш x В 41,5 x 23 x 12 см	Г x Ш x В 49,5 x 39 x 11,5 см	Г x Ш x В 42 x 22 x 13 см	Г x Ш x В 51 x 41 x 12 см	—
ДЛЯ МОДЕЛЕЙ	250LCD, 500LCD, UC250, UC500	1000LCD, UC1000	250LCD, 500LCD UC250, UC500	1000LCD, UC1000	LCD Spigots UC Spigots
УПАКОВКА, КГ (М³)	1,18 (0,014)	2,47 (0,03)	1,16 (0,015)	2,6 (0,03)	0,11 (0,0003)

Шт. в упаковке: 1 Цвета: синевато-серый (401), кофейно-бежевый (157), темно коричневый (131), черный (110), гранитно-серый (191). Цвет крана Easy Serve: черный (110).

ТЕПЛОИЗОЛИРОВАННЫЕ КОНТЕЙНЕРЫ SAMCARRIER® С ЗАГРУЗКОЙ СВЕРХУ ДЛЯ ПЕРЕВОЗКИ ПИЩЕВЫХ ЛОТКОВ GASTRONORM

- Загружаемые сверху контейнеры, позволяющие хранить, перевозить и раздавать по одному полноразмерные лотки с горячими или холодными блюдами.
- Материал — прочный и долговечный бесшовный полиэтилен с толстым слоем теплоизоляции из пеноматериала.
- Литые ручки-углубления со всех четырех сторон упрощают переноску и перемещение.
- Разделительные перегородки позволяют размещать в контейнере несколько лотков дробных размеров.
- Лотки легко вынимаются благодаря выемкам для захвата пальцем.
- Система скрепления уложенных в штабель контейнеров обеспечивает их устойчивость при перевозке и хранении.

Цвета UPCS: темно-коричневый (131), серый в крапинку (480), кофейно-бежевый (157), черный (110).

Цвета MPC и MPCNL: темно-синий (186), синевато-серый (401), кофейно-бежевый (157), темно-коричневый (131), кирпично-красный (402), зеленый (519), черный (110), ярко-красный (158).

Цвета UPC: темно-синий (186), синевато-серый (401), кофейно-бежевый (157), темно-коричневый (131), черный (110), гранитно-серый (191), гранитно-зеленый (192), гранитно-песочный (194).

Цвета Camdolly®: кофейно-бежевый (157), темно-коричневый (131), черный (110), синевато-серый (401), серый (180).

Цвета разделительных перегородок: белый (148), прозрачный (135).

См. расценки и инструкции по оформлению заказов в разделе, посвященном пищевым лоткам.

Примечание. Пищевые лотки размещаются на направляющих. Лотки не следует размещать на днище полости тележки Samcart или контейнера Samcarrier®.

Примечание. При использовании металлических пищевых лотков охлаждайте их до 120°С перед размещением лотков на направляющих.



UPCS160



UPCSS160

Объем, занимаемый стопами в хранилище, сокращается на 35%!

UPCS140

UPCS180

UPCS160

UPC140

UPC160

Показан с разделителями и пищевыми лотками дробных размеров.

StoreSafe

Контейнер UPC100 поставляется без разделителей.

Хранение горячих продуктов

UPC160	87°С	85°С	83°С	81°С	79°С
UPCS160	87°С	85°С	83°С	81°С	79°С
UPCSS160	87°С	85°С	83°С	81°С	79°С

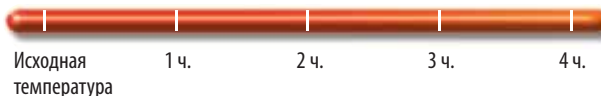

Хранение холодных продуктов

UPC160	0°С	1°С	2°С	2°С	2,5°С
UPCS160	0°С	1°С	2°С	2°С	2,5°С
UPCSS160	0°С	1°С	2°С	2°С	2,5°С

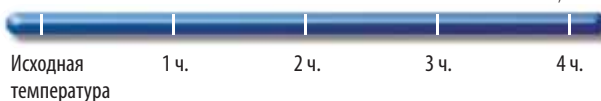

КОНТЕЙНЕРЫ SAMCARRIER®

Цельная, бесшовная конструкция из полиэтилена, съемная герметизирующая прокладка и прочные пластиковые защелки.



Код	240MPC
ВМЕСТИМОСТЬ ОТДЕЛЕНИЯ	1 лоток GN½ глубиной 10 см
НАРУЖНЫЕ РАЗМЕРЫ Ш x Г x В	42 x 35 x 19 см
УПАКОВКА, КГ (М³)	3,95 (0,03)
Шт. в упаковке: 1	

КОНТЕЙНЕРЫ СЕРИИ S

«СКЛАДСКИЕ АРТИКУЛЫ И ЦВЕТА НА
ЕВРОПЕЙСКОМ СКЛАДЕ»

UPCS140, UPCS160, UPCS180: (480)

Надежные контейнеры из полипропилена со вплавленными герметичными прокладками и широкими нейлоновыми защелками. Современный внешний вид, высокие теплоизоляционные характеристики и доступные цены.



Код	UPCS140	UPCS160	UPCS180	UPCSS160
ВМЕСТИМОСТЬ ОТДЕЛЕНИЯ	1 лоток GN¼ глубиной 10 см	1 лоток GN¼ глубиной 15 см	1 лоток GN¼ глубиной 20 см	1 лоток GN¼ глубиной 15 см
НАРУЖНЫЕ РАЗМЕРЫ Ш x Г x В	64 x 43,5 x 22 см	64 x 43,5 x 26 см	64 x 43,5 x 30,5 см	62,5 x 42 x 28 см
ДЛЯ ТЕЛЕЖЕК SAMDOLLY®	CD160	CD160	CD160	CD160
УПАКОВКА, КГ (М³)	7,91 (0,067)	8,6 (0,07)	8,88 (0,0094)	7,71 (0,070)

Шт. в упаковке: 1 *Изделие UPCS160 поставляется в темно-коричневом (131) и кофейно-бежевом (157) вариантах.

КОНТЕЙНЕРЫ ULTRA PAN

Цельный, бесшовный корпус из полиэтилена, герметичная съемная прокладка и широкие нейлоновые защелки.



КОД	UPC140	UPC160	UPC180
ВМЕСТИМОСТЬ ОТДЕЛЕНИЯ	1 лоток GN¼ глубиной 10 см	1 GN¼ - 15 см deep pan	1 GN¼ - 20 см deep pan
НАРУЖНЫЕ РАЗМЕРЫ Ш x Г x В	63 x 44 x 21 см	63 x 44 x 26 см	63 x 44 x 30,5 см
ДЛЯ ТЕЛЕЖЕК SAMDOLLY®	CD160	CD160	CD160
УПАКОВКА, КГ (М³)	7,53 (0,06)	9,4 (0,08)	9,8 (0,09)

Шт. в упаковке: 1

КОНТЕЙНЕРЫ СЕРИИ 100

Позволяют хранить установленные штабелем пищевые лотки или пищевые продукты, размещенные непосредственно во внутреннем отделении. В модели 100MPCHL предусмотрена крышка на петлях, для раздачи продуктов.

«СКЛАДСКИЕ АРТИКУЛЫ И
ЦВЕТА НА ЕВРОПЕЙСКОМ
СКЛАДЕ»

UPC101: (191)



КОД	100MPC	100MPCHL	UPC100	UPC101
ВМЕСТИМОСТЬ ОТДЕЛЕНИЯ	3 GN¼ глубиной 6,5 см или 2 GN¼ глубиной 10 см или 1 GN¼ глубиной 15 или 20 см	1 GN¼ глубиной 20 см	3 GN¼ глубиной 6,5 см или 2 GN¼ глубиной 10 см или 1 GN¼ глубиной 10 или 20 см	3 GN¼ глубиной 6,5 см или 2 GN¼ глубиной 10 см или 1 GN¼ глубиной 10 или 20 см
НАРУЖНЫЕ РАЗМЕРЫ	Ш x Г x В 68 x 45 x 38 см	Ш x Г x В 68 x 45 x 39,5 см	Ш x Г x В 68 x 46 x 40 см	Ш x Г x В 67,5 x 46 x 32 см
ВНУТРЕННИЕ РАЗМЕРЫ	55 x 35 x 20,5 см	55 x 35 x 20,5 см	56,5 x 33 x 20,5 см	55,5 x 33,5 x 21 см
НАСЫПНАЯ ЕМКОСТЬ*	38 л	38 л	38 л	38 л
ДЛЯ ТЕЛЕЖЕК SAMDOLLY®	CD100, CD100H, CD100HB	CD100, CD100H, CD100HB	CD100, CD100HB	CD100, CD100HB
УПАКОВКА, КГ (М³)	12,2 (0,13)	13,6 (0,13)	11,43 (0,131)	11 (0,11)

Шт. в упаковке: 1 * Без использования пищевых лотков.

Accessories

КОД	НАРУЖНЫЕ РАЗМЕРЫ	ШТ. В УПАКОВКЕ	УПАКОВКА, КГ (М³)
Разделители			
DIV12	32,38 см (длины)	3	0,45 (0,0006)
DIV20	53,02 см (длины)	3	0,9 (0,003)

* Не используются в изделии UPCS1600.

ХОЛОДИЛЬНИК CAMCHILLER®, ТЕПЛОИЗОЛИРУЮЩИЙ РАЗДЕЛИТЕЛЬ THERMOBARRIER® И НАГРЕВАТЕЛЬ CAMWARMER®



Холодильный элемент Camchiller

- Простое в обращении средство поддержания температуры охлажденных блюд.
- Продлевает срок хранения охлажденных блюд при безопасной температуре (не превышающей 4°С) в условиях, требующих частого доступа к содержимому контейнера.

- После выдержки в морозильнике устанавливается в предварительно охлажденном контейнере перед загрузкой.

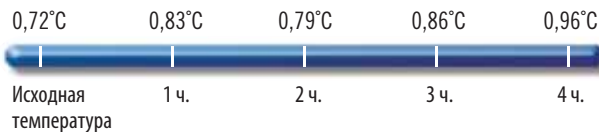

«СКЛАДСКИЕ АРТИКУЛЫ И ЦВЕТА НА ЕВРОПЕЙСКОМ СКЛАДЕ»

CP1220: (159)

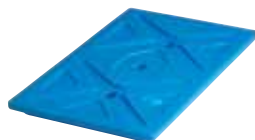

Код	CP1220 (GN, полноразмерный)	CP1210 (GN, половинного размера)	CP814 (20 x 36 CAMCHILLER)
ПОДХОДИТ К МОДЕЛЯМ	UPCSS160, 300MPC, 1318MTC, UPC400, UPC400TR, UPSC400, UPC600, UPC800, UPC800TR, UPC1200, UPC1600, CVC72, CVC724, CMB1826, CMB1826L, и CamKiosk®	125MPC, 300MPC, 1318MTC, UPC400, UPSC400, UPC400TR, UPC600, UPC800, UPC800TR, CVC724*, CVC72* и CamKiosk*	12186CW, 12186P, 12189CW, 12189P, CVC724, CVC72, CVC55, и CamKiosk
РАЗМЕРЫ Д x Ш x В	53 x 33 x 3,8 см	32,4 x 26,4 x 3,8 см	35,56 x 20,32 x 3,8 см
КОЛ-ВО В 1 ОТДЕЛЕНИИ	1 (*по 2 шт. в каждой полости)	1 (*по 2 шт. в каждом из верхних отсеков)	1
УПАКОВКА, КГ (М³)	3,70 (0,009)	1,7 (0,005)	1,72 (0,005)

Шт. в упаковке: 1 Цвет: холодно-голубой (159).

Теплоизолирующие разделители ThermoBarrier

- Полезнейшее, но достаточно дешевое средство поддержания требуемой температуры в контейнерах для развозки продуктов и блюд.
- Позволяет максимально эффективно использовать полезный объем и сводить к минимуму изменение температуры пищевых продуктов в частично загруженном контейнере.

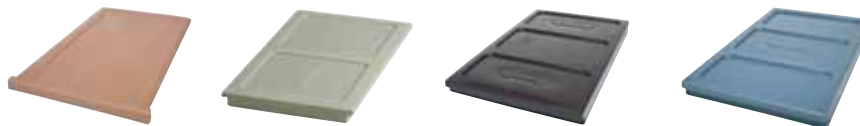

КОД	300DIV	400DIV	1200DIV	1600DIV
ПОДХОДИТ К МОДЕЛЯМ	300MPC, UPC600, 1318MTC	UPC400, UPC800, UPC400TR, UPSC400, UPC800TR	UPC1200, CVC72, CVC724	UPC1600, CamKiosk UPC1600TR
КОЛ-ВО В 1 ОТДЕЛЕНИИ	1	1	2	2
РАЗМЕРЫ Д x Ш x В	53 x 33 x 2,5 см	54 x 33 x 3,8 см	53 x 33,5 x 3,5 см	53 x 33,5 x 3,8 см
ЦВЕТ	кофейно-бежевый (157)	серый (180)	темно коричневый (131)	синева-серый (401)
ШТ. В УПАКОВКЕ	1	1	2	2
УПАКОВКА, КГ (М³)	1,59 (0,009)	1,63 (0,010)	3,5 (0,02)	2,80 (0,015)

«СКЛАДСКИЕ АРТИКУЛЫ И ЦВЕТА НА ЕВРОПЕЙСКОМ СКЛАДЕ»

400DIV: (180)



Нагревательный элемент Camwarmer

- Обеспечивает дополнительный нагрев горячих блюд во время хранения и перевозки.
- Установка нагревательного элемента в контейнере с горячими блюдами позволяет продлить срок их хранения при безопасной температуре, превышающей 65°С, в условиях частого доступа к содержимому контейнера.

«СКЛАДСКИЕ АРТИКУЛЫ И ЦВЕТА НА ЕВРОПЕЙСКОМ СКЛАДЕ»

1210PW: (191)

Код	1210PW
ПОДХОДИТ К МОДЕЛЯМ	300MPC, 1318MTC, UPC400, UPC400TR, UPSC400, UPC600, UPC800, UPC800TR
Размеры Д x Ш x В	34 x 27,5 x 4 см
Шт. в упаковке	1
УПАКОВКА, КГ (М³)	1,63 (0,005)

Цвет: холодно-голубой (159).



Контейнер UPC400 с нагревателем Camwarmer. В каждом внутреннем отделении рекомендуется устанавливать два нагревателя Camwarmer.



ПОДДЕРЖАНИЕ ТЕМПЕРАТУРЫ – МАКСИМАЛЬНО ПРОДЛЕВАЕТ СРОК ХРАНЕНИЯ

Холодильные элементы Camchiller® – полноразмерные (GN^{1/1}) и половинного размера (GN^{1/2})

- Используйте в целях:
 - предварительного охлаждения блюд;
 - хранения упакованных продуктов в пищевых лотках;
 - максимального продления срока хранения охлажденных продуктов;
 - максимально эффективного использования внутреннего пространства.
- Холодильными элементами очень просто пользоваться:
 - поместите элементы в морозильник на 8 часов;
 - дайте внутренней полости охладиться в течение 15—20 минут;
 - установите лотки с предварительно охлажденными продуктами или блюдами под элементами Camchiller (A);
 - по мере удаления продуктов или блюд из полости перемещайте лотки и элементы Camchiller вниз (B).

ХРАНЕНИЕ ХОЛОДНЫХ ПРОДУКТОВ

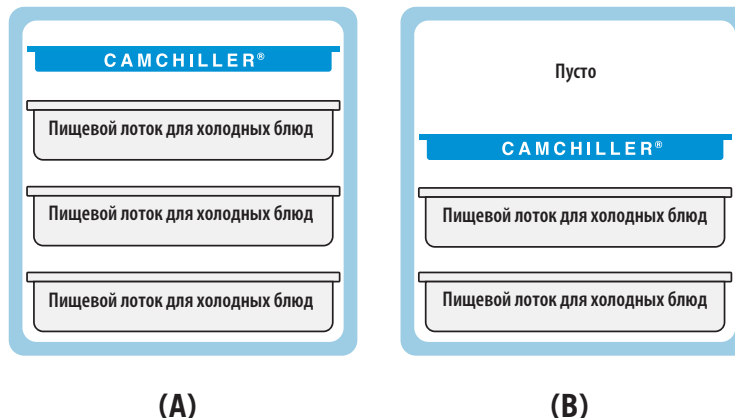

Теплоизоляционный элемент ThermoBarrier® – полноразмерный (GN^{1/1})

- Используйте в целях:
 - хранения горячих и холодных блюд в одной и той же полости;
 - максимально эффективного использования внутреннего пространства.
- Теплоизоляционным элементом очень просто пользоваться:
 - вставьте элемент между горячими блюдами, размещенными сверху, и холодными блюдами, размещенными снизу (A);
 - вставляйте элемент под горячими блюдами, размещенными в верхней части полости (B);
 - вставляйте элемент над холодными блюдами, размещенными в нижней части полости (C).

ОДНОВРЕМЕННОЕ ХРАНЕНИЕ ГОРЯЧИХ И ХОЛОДНЫХ ПРОДУКТОВ

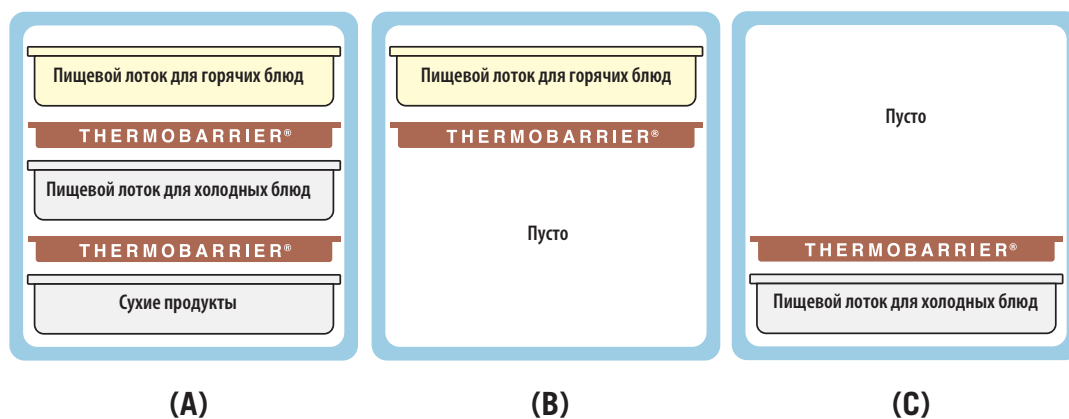

Нагревательный элемент Camwarmer® – половинного размера (GN^{1/2})

- Используйте в целях:
 - предварительного подогрева полости;
 - максимального продления срока хранения горячих блюд;
 - максимально эффективного использования внутреннего пространства.
- Теплоизоляционным элементом очень просто пользоваться:
 - нагрейте элемент, поместив его на несколько минут в духовку с температурой 180°C;
 - вставьте два нагревательных элемента Camwarmer, пользуясь нижними направляющими, и предварительно нагрейте полость в течение 15—20 минут;
 - установите лотки с предварительно нагретыми продуктами или блюдами над нагревательных Camwarmer (A);
 - по мере удаления продуктов или блюд из полости перемещайте лотки и элементы Camwarmer вверх (B).

ХРАНЕНИЕ ГОРЯЧИХ ПРОДУКТОВ

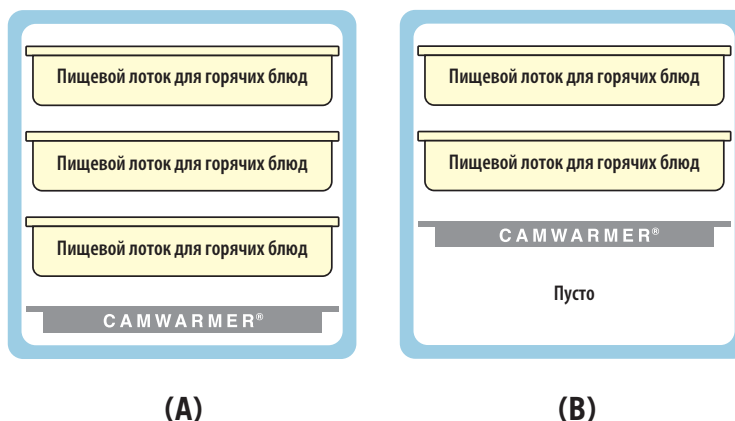

ТЕПЛОИЗОЛИРОВАННЫЕ КОНТЕЙНЕРЫ 300MPC И UPC400 ДЛЧ ПЕРЕВОЗКИ ПИЩЕВЫХ ЛОТКОВ GASTRONORM

- Прочные, надежные, загружаемые спереди контейнеры для перевозки пищевых лотков.
- Позволяют хранить множество лотков с горячими или холодными блюдами при безопасной температуре в течение нескольких часов.
- Материал — бесшовный полиэтилен с толстым слоем теплоизоляции из пеноматериала.
- Герметичная съемная прокладка обеспечивает надежное уплотнение.

Цвета - 300MPC: темно-синий (186), синевато-серый (401), кофейно-бежевый (157), темно коричневый (131), кирпично-красный (402), зеленый (519), черный (110), ярко-красный (158).

Цвета - UPC400: синевато-серый (401), холодно-голубой (159), кофейно-бежевый (157), темно коричневый (131), черный (110), гранитно-серый (191), гранитно-зеленый (192), гранитно-песочный (194).

△ Цвета тележек Camdolly: синевато-серый (401), кофейно-бежевый (157), темно коричневый (131), черный (110), серый (180).

Примечание. Пищевые лотки размещаются на направляющих. Размещать лоток на днище полости контейнера Camcargier® не рекомендуется.

Примечание. При использовании металлических пищевых лотков охлаждайте их до 120°C перед размещением лотков на направляющих.

См. расценки и инструкции по оформлению заказов в разделе, посвященном пищевым лоткам.

Контейнер UPC400 защищен патентом США D 392,158.

Пробка с вентиляционным клапаном защищена патентом США D 553,717 S.

*В моделях, устойчивых к попыткам вскрытия используются не поддающиеся удалению шкворни петель.



«СКЛАДСКИЕ АРТИКУЛЫ И ЦВЕТА НА ЕВРОПЕЙСКОМ СКЛАДЕ»

UPC400, CD300, CD400, 300MPC: (401)
CP1220: (159)
1210PW: (191)
400DIV: (180)

Хранение горячих продуктов

UPC400	87,8°C	85,6°C	84,5°C	82,8°C	81,7°C
300MPC	86°C	83°C	81°C	79°C	77°C
	Исходная температура	1 ч.	2 ч.	3 ч.	4 ч.

Хранение холодных продуктов

UPC400	0,3°C	0,8°C	0,9°C	1,2°C	1,4°C
300MPC	1°C	1,5°C	2°C	2,5°C	3°C
	Исходная температура	1 ч.	2 ч.	3 ч.	4 ч.



UPC400 & CD400



300MPC



Код	300MPC	UPC400 / UPC400TR**
Наружные РАЗМЕРЫ Ш x Г x В	42,5 x 62 x 57 см	46 x 63,3 x 62 см
Внутренние РАЗМЕРЫ Ш* x Г x В	34 x 53,5 x 36 см	33,5 x 53,3 x 49 см
УПАКОВКА, КГ (М³)	13,69 (0,161)	15,07 (0,198) / 14,97 (0,202)

Шт. в упаковке: 1 * Между направляющими ** Заявлен патент на крышку с вентиляционным клапаном.

КОЛИЧЕСТВО СТАНДАРТНЫХ ЛОТКОВ РАЗМЕРА GN 1/2, ВМЕЩАЮЩИХСЯ В ГЛУБИНА ЛОТКА

КОНТЕЙНЕРАХ	300MPC	UPC400
6,5 см	4	6
10 см	3	4
15 см	2	3
20 см	1 +	2
	1 шт. 6,5 дюйм.	

Вмещает также лотки размеров GN 1/2 и 1/3.

ДОПОЛНИТЕЛЬНЫЕ ПРИНАДЛЕЖНОСТИ

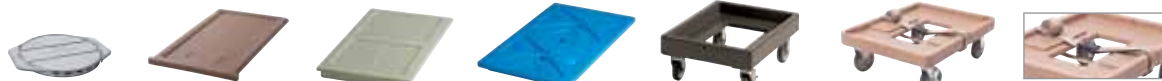

КОД	1210PW	300DIV	400DIV	CP1220	CD300*	CD400	400STP
ОПИСАНИЕ	Camwarmer®	ThermoBarrier®	ThermoBarrier	Camchiller®	Camdolly®	Camdolly	Планка
НАР. РАЗМ. (СМ)	34,9 x 27,6 x 4	53 x 33 x 2,5	54 x 33 x 3,8	53 x 33 x 3,8	49 x 65 x 26,5	71 x 53 x 23	500 см длиной
ВН. РАЗМ. (СМ)	—	—	—	—	43 x 59	63,5 x 46	—
Цвет	гранитно-серый (191)	кофейно-бежевый (157)	серый (180)	холодно-голубой (159) ▲	▲	▲	бежевый (000)
УПАКОВКА, КГ (М³)	1,63 (0,005)	1,59 (0,009)	1,8 (0,01)	7,9 (0,0107)	8 (0,09)	8,9 (0,095)	1/2 (—)

Шт. в упаковке: 1 * Предлагаются также модели CD300H и CD300HV. См. раздел Тележки Camdolly.





КОНТЕЙНЕР UPCS400 ULTRA PAN CARRIER® СЕРИИ S ДЛЯ ПЕРЕВОЗКИ ПИЩЕВЫХ ЛОТКОВ GASTRONORM

- Чрезвычайно надежный, сверхпрочный контейнер для лотков, загружаемый спереди.
- Позволяет хранить множество лотков с горячими или холодными блюдами в течение нескольких часов.
- Прочная оболочка из полиэтилена с толстым теплоизолирующим слоем из пенополиуретана.

◆ UPCS400 Цвета: синевато-серый (401), серый в крапинку (480), темно коричневый (131).

△ CD400 Цвета: кофейно-бежевый (157), темно коричневый (131), черный (110), синевато-серый (401), серый (180).

Ролики: 15,2 см, 2 фиксированных, 2 поворотных, 1 с тормозом.

Примечание. При использовании металлических пищевых лотков охлаждайте их до 120°C перед размещением лотков на направляющих.



«СКЛАДСКИЕ АРТИКУЛЫ И ЦВЕТА НА ЕВРОПЕЙСКОМ СКЛАДЕ»

UPCS400: (480), (401) CD400: (401)
CP1220: (159) 1210PW: (191) 400DIV: (180)



Укладывается в штабели с контейнерами UPCS400 и UP400. Подходит к тележке CD400 Camdolly.

ВМЕСТИМОСТЬ:

ГЛУБИНА ЛОТКА	ЧИСЛО ЛОТКОВ GN 1/1
6,5 см	6
10 см	4
15 см	3
20 см	2

Вмещает также лотки размеров GN 1/2 и 1/3.



УДОБНАЯ КОНСТРУКЦИЯ

Формованная площадка для установки лотка упрощает обслуживание.

ПРОСТАТА МАРКИРОВКИ СОДЕРЖИМОГО И НАЗНАЧЕНИЯ

Зажим для меню снижает частоту использования дверцы (зажим не применяется при перевозке).

ПРОСТАТА ОЧИСТКИ

Дверца удаляется, что делает облегчает очистку.



ЭРГОНОМИЧЕСКИЙ ДИЗАЙН

Не отламывающиеся, эргономичные, литые запрессованные ручки позволяют двум людям без труда переносить контейнер.

ПОДДЕРЖАНИЕ ТЕМПЕРАТУРЫ

Благодаря теплоизоляции из пенополиуретана горячие блюда остаются горячими, а холодные — холодными.



БЫСТРОТА ДОСТУПА

Одна 23-сантиметровая нейлоновая защелка позволяет быстро и надежно открывать и закрывать дверцу.



КОНТРОЛЬ ДАВЛЕНИЯ

Встроенный вентиляционный клапан уравнивает давление и выпускает пар.

ВСТРОЕННОЕ УПЛОТНЕНИЕ

Встроенное уплотнение устраняет необходимость в использовании съемной прокладки.

Хранение горячих продуктов

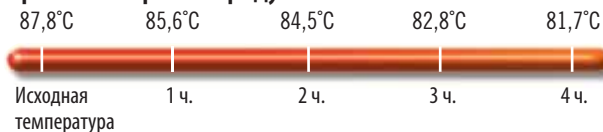

Хранение холодных продуктов

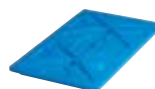
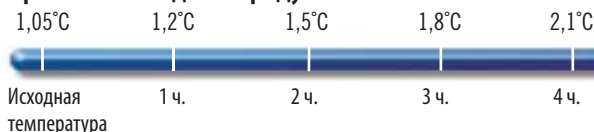

КОД	UPCS400	UPCS400SK	1210PW	400DIV	CP1220	CD400	400STP
ОПИСАНИЕ	Теплоизолированный	Комплект роликов*	Camwarmer®	ThermoBarrier	Camchiller	Camdolly®	Планка
НАР. РАЗМ. (см)	63,5 x 46 x 63	∅ 12,7	34,9 x 27,6 x 4	54 x 33 x 3,8	53 x 33 x 3,8	71 x 53 x 23	500 см длиной
ВН. РАЗМ. (см)	53,5 x 33,5 x 48,6	—	—	—	—	63,5 x 46	—
Цвет	◆	—	гранитно-серый (191)	серый (180)	холодно-голубой (159)	▲	бежевый (000)
УПАКОВКА, КГ (М³)	21,55 (0,2)	4,4 (0,007)	1,63 (0,005)	1,8 (0,01)	7,9 (0,0107)	8,9 (0,095)	1/2 (—)

Шт. в упаковке: 1 *Дополнительный комплект роликов: 2 фиксированных, 2 поворотных, 1 с тормозом.

ТЕЛЕЖКИ ULTRA SAMCARTS® ДЛЯ ПИЩЕВЫХ ЛОТКОВ



- Тележки с двумя отделениями большой вместимости позволяют хранить и перевозить как горячие, так и холодные блюда.
- Жесткая полиэтиленовая оболочка и толстый слой теплоизоляции из пеноматериала образуют стенки отделений и перегородку между отделениями.
- Герметичные съемные прокладки поддерживают безопасную температуру пищевых продуктов в течение нескольких часов.
- Быстро очищается, не деформируется, не растрескивается, не ржавеет, не обкальвается и не ломается.
- Прочные нейлоновые защелки позволяют быстро открывать и закрывать дверцы.
- Открывающиеся на 270° дверцы упрощают загрузку и разгрузку тележки.
- Литые углубленные ручки облегчают маневрирование.
- Литые бамперы сводят к минимуму повреждение стен, мебели и оборудования при перемещении тележки.

Цвета: темно-синий (186), синевато-серый (401), кофейно (157), темно коричневый (131), красный (402), зеленый (519), черный (110), ярко-красный (158), серый (191), гранитно-зеленый (192) гранитно-песочный (194).

В моделях для исправительных учреждений установлены специальные защелки предотвращающие несанкционированный доступ.

Примечание. Пищевые лотки размещаются на направляющих.

Примечание. При использовании металлических пищевых лотков охлаждайте их до 120°C перед размещением лотков на направляющих.

Пробка с вентиляционным клапаном защищена патентом США D 553,717 S.



Благодаря теплоизоляции из пенополиуретана горячие блюда остаются горячими, а холодные — холодными.

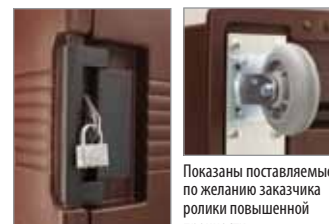

Показаны поставляемые по желанию заказчика ролики повышенной прочности.

Модели с Защитой произведены специально для операций, где безопасность и надежность играют главную роль.

Эти модели предполагают элементы, выдерживающие тяжелые условия без угроз безопасности.

Модели с защитой (для исправительных учреждений) предполагают невнимательные штифты.



Ограждение судового типа предназначено для использования при обслуживании, но не во время перевозки.

МАКС. ВМЕСТИМОСТЬ	UPC600	UPC800	UPC1200	UPC1600
Пищевые лотки Gastronorm GN 1/1				
Глубина 6,5 см	8 лотков	12 лотков	16 лотков	24 лотков
Глубина 10 см	6 лотков	8 лотков	12 лотков	16 лотков
Глубина 15 см	4 лотков	6 лотков	8 лотков	12 лотков
Глубина 20 см	2 лотков + 2 лотка (Глубина 10 см)	4 лотков	4 лотков	8 лотков
Camtray®				
3253	12 подноса	12 подноса	12 подноса	48 подноса
2632	24 подноса	48 подноса	—	—
2025	—	—	12 подноса	24 подноса

См. правила оформления заказов в разделе, посвященном пищевым лоткам и подносам Camtray®. *Если промежутки между подносами составляют 3,8 см.

Хранение горячих продуктов

UPC600	86,8°C	84,3°C	82,5°C	80,8°C	79,3°C
UPC800	87,7°C	85,5°C	84,2°C	82,9°C	81,7°C
UPC1200	85,6°C	82,1°C	80,1°C	78,3°C	77,2°C
UPC1600	87,1°C	85,9°C	85,1°C	84,3°C	83,7°C

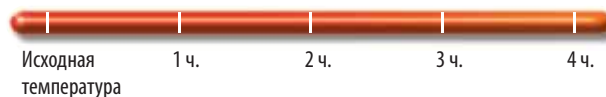

Хранение холодных продуктов

UPC600	0,6°C	1,1°C	1,4°C	1,8°C	2,1°C
UPC800	0,3°C	0,8°C	0,9°C	1,2°C	1,4°C
UPC1200	0,5°C	0,9°C	1,1°C	1,3°C	1,4°C
UPC1600	0,6°C	1,0°C	1,2°C	1,5°C	1,5°C

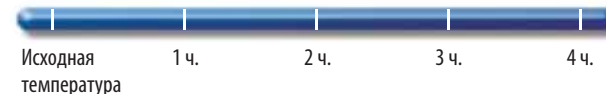



URC600

КОД	URC600
ОПИСАНИЕ	Основная модель
НАР. РАЗМ. Ш x Г x В	52 x 69 x 114,5 см
РАЗМЕРЫ ОТДЕЛЕНИЯ	34 x 54 x 35,5 см
УПАКОВКА, КГ (М³)	32,48 (0,452)
Шт. в упаковке: 1 Ролики: 12,7 см, 2 фиксированных, 2 поворотных, 1 с тормозом.	



URC800

КОД	URC800	URC800TR
ОПИСАНИЕ	Основная модель	От попыток вскрытия
НАР. РАЗМ. Ш x Г x В	52 x 69 x 137 см	52 x 69 x 137 см
РАЗМЕРЫ ОТДЕЛЕНИЯ	33 x 54,5 x 48,5 см	33 x 54,5 x 48,5 см
УПАКОВКА, КГ (М³)	39,01 (0,546)	39,01 (0,546)
Шт. в упаковке: 1 Ролики: 15,2 см, 2 фиксированных, 2 поворотных, 1 с тормозом.		



URC1200

КОД	URC1200
ОПИСАНИЕ	Основная модель
НАР. РАЗМ. Ш x Г x В	72,5 x 82 x 116 см
РАЗМЕРЫ ОТДЕЛЕНИЯ	54 x 66,5 x 34,5 см
УПАКОВКА, КГ (М³)	49,29 (0,729)
Шт. в упаковке: 1 Ролики: 15,2 см, 2 фиксированных, 2 поворотных, 1 с тормозом.	



URC1600

КОД	URC1600	URC1600ND	*URC1600TR
ОПИСАНИЕ	Основная модель	Базовая модель с роликами усиленной конструкции	к попыткам вскрытия
НАР. РАЗМ. Ш x Г x В	71,5 x 82 x 135 см	73 x 84,7 x 138,4 см	71,5 x 82 x 135 см
РАЗМЕРЫ ОТДЕЛЕНИЯ	53,5 x 66,5 x 53,5 см	53,5 x 66,5 x 53,5 см	53,5 x 66,5 x 53,5 см
УПАКОВКА, КГ (М³)	63 (0,83)	62,37 (1,06)	63,5 (0,83)
Шт. в упаковке: 1 Ролики: 15,2 см, 2 фиксированных, 2 поворотных, 1 с тормозом.			

ND: Высокомодульные ролики усиленной конструкции: 15,24 x 5,08 см. 2 фиксированных ролика, 2 поворотных ролика с тормозом.

* Во взломостойких (TR) моделях фиксированные оси петель, защелки и колеса закреплены взломостойкими винтами.



«СКЛАДСКИЕ АРТИКУЛЫ И ЦВЕТА НА ЕВРОПЕЙСКОМ СКЛАДЕ»

1210PW: (191)
URC1200, URC600: (401)
URC800, URC1600: (401), (192), (194)
CP1220: (159)
400DIV: (180)

Дополнительные принадлежности

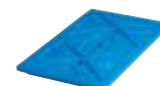
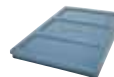
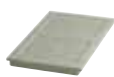
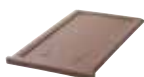

КОД	300DIV	400DIV	1200DIV	1600DIV	CP1220	1210PW
ОПИСАНИЕ	ThermoBarrier®	ThermoBarrier	ThermoBarrier	ThermoBarrier	Camchiller®	Camwarmer®
НАРУЖНЫЕ РАЗМЕРЫ	Д x Ш x В 53 x 33 x 2,5 см	Д x Ш x В 54 x 33 x 2,5 см	Д x Ш x В 53 x 33,5 x 3,5 см	Д x Ш x В 53 x 33,5 x 3,8 см	Д x Ш x В 53 x 33 x 3,8 см	Д x Ш x В 34 x 27,5 x 4 см
ДЛЯ МОДЕЛЕЙ	URC600	URC800, URC800TR	URC1200	URC1600	URC600, URC800, URC800TR, URC1200, URC1600, URC1600TR	URC600, URC800, URC800TR
ЦВЕТ	кофейно-бежевый (157)	серый (180)	темно коричневый (131)	синевато-серый (401)	холодно-голубой (159)	гранитно-серый (191)
УПАКОВКА, КГ (М³)	1,59 (0,009)	1,63 (0,010)	3,5 (0,02)	2,8 (0,015)	3,70 (0,009)	1,63 (0,005)
Шт. в упаковке: 1	1200DIV / 1600DIV Шт. в упаковке: 2					



КОНТЕЙНЕРЫ ULTRA PAN CARRIER® И ТЕЛЕЖКА ULTRA SAMCART® СЕРИИ H

- Обеспечивают как хранение блюд с электрическим подогревом, так и перевозку блюд без потребления электроэнергии.
- Постепенный конвекционный подогрев до 65,6° — 73,9°С не приводит к изменению вкусовых качеств блюд или к уменьшению содержания в них влаги.
- Позволяют хранить и перевозить самые различные кулинарные изделия — в том числе макаронные блюда, жареную курицу с костями и пироги с двойной корочкой.
- Предварительный прогрев при комнатной температуре занимает один час, восстановление внутренней температуры после того, как была открыта дверца — три минуты.
- Значительно меньшее потребление электроэнергии, чем в металлических шкафах со сходными характеристиками.
- Более экономичны и портативны, чем металлические шкафы, и, в отличие от металлических шкафов, не ржавеют и не покрываются вмятинами.
- Испытания показали, что все модели контейнеров UPCH позволяют безопасно хранить горячие блюда в течение 4 часов без подключения контейнера к электросети.
- Модели с одной нагревательной дверцей сверху обеспечивают единственную в своем роде возможность сочетания верхней емкости с электрическим подогревом и нижней емкости для пассивного поддержания температуры горячих или холодных блюд.
- Отдельно продаются также комплекты нагревательных дверец для переоборудования моделей UPС400, UPС800 и UPС1600.

Цвета: гранитно-серый (191), гранитно-зеленый (192), синевато-серый (401) черный (110), темно коричневый (131),

Ролики: 15,2 см, 2 фиксированных, 2 поворотных, 1 с тормозом.



Индикаторы включения электропитания и нагрева

Оповещают о состоянии цепей электропитания и нагрева модели UPCH1600. Пользователь сразу узнаёт о том, что температура во внутреннем отделении достигла заданного уровня.



Вентиляционные каналы

Равномерный нагрев всего отделения обеспечивается вентиляционными каналами, по которым постоянно циркулирует переносящий тепло воздух.



Прочная оболочка

Все модели серии UPCH изготовлены из прочного полиэтилена с теплоизоляцией из пенополиуретана, удерживающей тепло внутри, но прохладной на ощупь снаружи. Этот материал не растрескивается, не покрывается вмятинами, не откалывается, не ржавеет и не ломается.



Теплоизоляция

Не содержащая фторуглеродистых соединений литая теплоизоляция из пенополиуретана поддерживает температуру на уровне 65°С до 4 часов без подключения контейнера к электросети.

КОНТЕЙНЕРЫ ULTRA PAN CARRIER® И ТЕЛЕЖКА ULTRA SAMCART® СЕРИИ H

Ограждение судового типа предназначено для использования при обслуживании, но не во время перевозки.



UPCH4002



UPCH8002



UPCH16002

МОДЕЛЬ	UPCH4002	UPCH8002	UPCH16002
Электротехнические данные			
Требуемое напряжение	200 - 230 VAC	200 - 230 VAC	200 - 230 VAC
Макс. сила тока.	1,2a	1,2a	2,3a
Мощность	265w	265w	506w
Частота	50/60	50/60	50/60
Тип штепселя	Euro plug, CEE7	Euro plug, CEE7	CEE7/7 to C15RA
Длина провода питания	2,7 m	2,7 m	2,7 m

Сохранение тепла после отсоединения от сети

UPCH4002	87,8°C	82,8°C	81,7°C	80°C	78,9°C
UPCH8002	87,8°C	83,9°C	82,8°C	81,1°C	80°C
UPCH16002	87,8°C	82,8°C	81,7°C	80°C	78,9°C



Исходная температура 1 ч. 2 ч. 3 ч. 4 ч.

СОХРАНЕНИЕ ТЕПЛА

65° — 74°C

ВРЕМЯ НАГРЕВА

(начиная с комнатной температуры)

1 godziny

ВРЕМЯ ВОССТАНОВЛЕНИЯ ТЕМПЕРАТУРЫ*

(после того, как дверца была открыта в течение)

3 minuty

СРОК ПЕРЕВОЗКИ*

(время, в течение которого температура внутри отсоединенного от сети контейнера снижается от уровня первоначального нагрева до 65°C)

ponad 4 godziny

* На основе результатов испытаний 6 лотков серии H глубиной 15,24 см с крышками GripLid®, заполненных примерно 14,2 л воды при температуре 87,7°C. (Указывается температура воды, а не воздуха в тележке).

Направляющий выступ емкости

UPCH4002

UPCH8002 (x2)

UPCH16002 (x4)

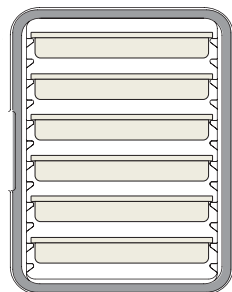

6 x 6,5 см

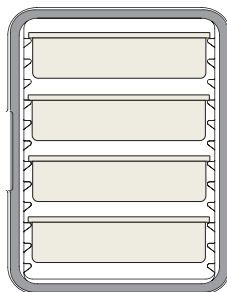

4 x 10 см

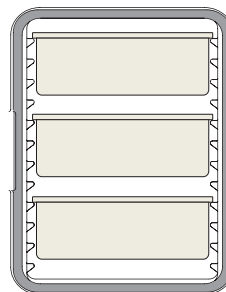

3 x 15 см

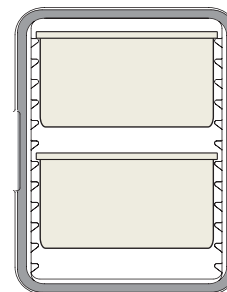

2 x 20 см



Вместимость пищевого лотка в порциях

Стандартный (GN) пищевой лоток 1/1

Глубина:	20 см	15 см	10 см	6,5 см
Количество порций (чашек) в пищевом лотке:	80	60	40	30

КОНТЕЙНЕРЫ ULTRA PAN CARRIER® И ТЕЛЕЖКА ULTRA CAMSCART® СЕРИИ Н

- Обеспечивается соблюдение государственных правил пищевой гигиены.
- Контейнеры URCH400(2) можно укладывать в штабели и перевозить штабелями на тележках Camdolly®, закрепляя их ремнем.

Цвета: гранитно-серый (191), гранитно-зеленый (192), синевато-серый (401) черный (110), темно коричневый (131).

CD400 Цвета: кофейно-бежевый (157), темно коричневый (131), черный (110), синевато-серый (401), серый (180).

Ролики: 15,2 см, 2 фиксированных, 2 поворотных, 1 с тормозом.

Примечание. Пищевые лотки размещаются на направляющих. Размещать лоток на днище полости тележки Camcart не рекомендуется. Пожалуйста, пользуйтесь пищевыми лотками указанных размеров.

Подана заявка на патент, защищающий вентиляционный клапан.



«СКЛАДСКИЕ АРТИКУЛЫ И ЦВЕТА НА ЕВРОПЕЙСКОМ СКЛАДЕ»

URCH4002, URCH8002, URCHT8002, URCH16002, CD400: (401)



КОД	ОПИСАНИЕ	НАРУЖНЫЕ РАЗМЕРЫ Ш x Г x В	РАЗМЕРЫ ОТДЕЛЕНИЯ Ш x Г x В	УПАКОВКА КГ (М³)
Контейнеры Ultra Pan Carrier с 1 отделением, для горячих блюд				
URCH400	Ultra Pan Carrier с нагревателем, 110 В	46 x 67 x 63 см	33,5 x 53,3 x 48,6 см	20,45 (0,225)
URCHW400	Ultra Pan Carrier с нагревателем, 110 В с роликами	46 x 67 x 79,4 см	33,5 x 53,3 x 48,6 см	24,55 (0,283)
URCHD400*	Сменная дверца контейнера URCH400 с нагревателем, 110 В	46 x 9 x 53,3 см	–	5,91 (0,026)
Тележки Ultra Camcart с 2 отделениями, для горячих блюд				
URCH800	Ultra Camcart с нагревателем, 110 В	52 x 69 x 137,2 см	33 x 54,5 x 48,5 см	43,36 (0,563)
URCHT800	Ultra Camcart с нагревателем только в верхней дверце, 110 В	52 x 69 x 137,2 см	33 x 54,5 x 48,5 см	43,64 (0,563)
URCHTD800*	Сменная верхняя дверца тележки URCH800 с нагревателем, 110 В	46 x 9 x 53,3 см	–	5,91 (0,026)
URCHBD800*	Сменная нижняя дверца тележки URCH800 с нагревателем, 110 В	46 x 9 x 53,3 см	–	5,91 (0,026)
URCH1600	Ultra Camcart с нагревателем, 110 В	73 x 84,7 x 137,5 см	53,5 x 66,5 x 53,5 см	67,13 (0,942)
URCH1600HD	Тележка с подогревом Heated Ultra Camcart с роликами усиленной конструкции, 110 В	73 x 84,7 x 138,4 см	53,5 x 66,5 x 53,5 см	71,6 (1,05)
URCHT1600	Ultra Camcart с нагревателем только в верхней дверце, 110 В	73 x 84,7 x 137,5 см	53,5 x 66,5 x 53,5 см	60,78 (0,942)
URCHT1600HD	Тележка Ultra Camcart с роликами усиленной конструкции и подогревом только в области верхней дверцы, 110 В	73 x 84,7 x 138,4 см	53,5 x 66,5 x 53,5 см	65,3 (1,05)
URCHTD1600*	Сменная верхняя дверца тележки URCH1600 с нагревателем, 110 В	66,8 x 10,8 x 53,3 см	–	10,8 (0,047)
URCHBD1600*	Сменная нижняя дверца тележки URCH1600 с нагревателем, 110 В	66,8 x 10,8 x 53,3 см	–	10,8 (0,047)
Контейнеры Ultra Pan Carrier с 1 отделением, для горячих блюд				
URCH4002	Ultra Pan Carrier с нагревателем, 220 В	46 x 67 x 63 см	33,5 x 53,3 x 48,6 см	20,45 (0,225)
URCHW4002	Ultra Pan Carrier с нагревателем, 220 В с роликами	46 x 67 x 79,4 см	33,5 x 53,3 x 48,6 см	24,55 (0,283)
URCHD4002*	Сменная дверца контейнера URCH400 с нагревателем, 220 В	46 x 9 x 53,3 см	–	6,26 (0,026)
Тележки Ultra Camcart с 2 отделениями, для горячих блюд				
URCH8002	Ultra Camcart с нагревателем, 220 В	52 x 69 x 137,2 см	33 x 54,5 x 48,5 см	43,36 (0,563)
URCHT8002	Ultra Camcart с нагревателем только в верхней дверце, 220 В	52 x 69 x 137,2 см	33 x 54,5 x 48,5 см	43,64 (0,563)
URCHTD8002*	Сменная верхняя дверца тележки URCH800 с нагревателем, 220 В	46 x 9 x 53,3 см	–	5,91 (0,026)
URCHBD8002*	Сменная нижняя дверца тележки URCH800 с нагревателем, 220 В	46 x 9 x 53,3 см	–	5,91 (0,026)
URCH16002	Ultra Camcart с нагревателем, 220 В	73 x 84,7 x 137,5 см	53,5 x 66,5 x 53,5 см	67,13 (0,942)
URCH16002HD	Тележка с подогревом Heated Ultra Camcart с роликами усиленной конструкции, 220 В	73 x 84,7 x 138,4 см	53,5 x 66,5 x 53,5 см	71,6 (1,05)
URCHT16002	Ultra Camcart с нагревателем только в верхней дверце, 220 В	73 x 84,7 x 137,5 см	53,5 x 66,5 x 53,5 см	60,78 (0,942)
URCHT16002HD	Тележка Ultra Camcart с роликами усиленной конструкции и подогревом только в области верхней дверцы, 220 В	73 x 84,7 x 138,4 см	53,5 x 66,5 x 53,5 см	65,3 (1,05)
URCHTD16002*	Сменная верхняя дверца тележки URCH1600 с нагревателем, 220 В	66,8 x 10,8 x 53,3 см	–	10,8 (0,047)
URCHBD16002*	Сменная нижняя дверца тележки URCH1600 с нагревателем, 220 В	66,8 x 10,8 x 53,3 см	–	10,8 (0,047)
Дополнительные				
CD400	Camdolly®	53 x 70 x 23 см	–	7,3 (0,09)
400STP	Планка	5 м длиной	–	0,5 (–)

Изделие URCH, шт. в упаковке: 1 Изделие CD400, шт. в упаковке: 1 Ролики: 15,2 см, 2 фиксированных, 2 поворотных, 1 с тормозом.

HD: Высокомодульные ролики усиленной конструкции: 15,24 x 5,08 см. 2 фиксированных ролика, 2 поворотных ролика с тормозом.

* ПРИМЕЧАНИЕ: дверца модели URCH800(2), верхняя дверца модели URCH1600(2) и нижняя дверца модели URCH1600(2) не взаимозаменяемы.

ВМЕСТИМОСТЬ КОНТЕЙНЕРОВ ДЛЯ ПЕРЕВОЗКИ

Примеры загрузки теплоизолированных контейнеров фирмы Cambro®

С ЗАГРУЗКОЙ СВЕРХУ
UPC140-UPC180
UPCS140-UPCS180
UPCSS160
125MPC

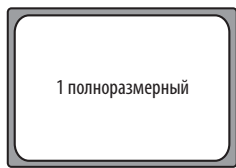

1 полноразмерный

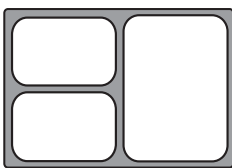

Для обедов из 3 блюд:
2 x GN 1/4
1 x GN 1/2
1 разделитель DIV12
(прибл. 14 обедов)



Для обедов из 4 блюд:
2 x GN 1/6
2 x GN 1/3
2 разделитель DIV12
(прибл. 14 обедов)

С ЗАГРУЗКОЙ СВЕРХУ
100 series
100MPC
UPC100
UPC101

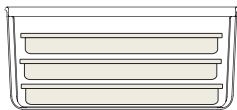

3 x 6,5 см



2 x 10 см

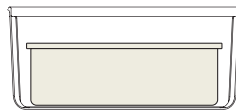

1 x 15 см
или 1 x 20 см

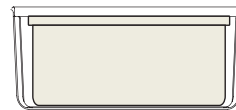

100MPCHL
или 1 x 20 см

С ЗАГРУЗКОЙ СПЕРЕДИ
300MPC
UPC600 (x2)
UPC1200 (x4)

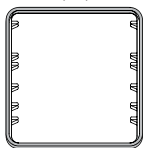

300MPC: конфигурация направляющих

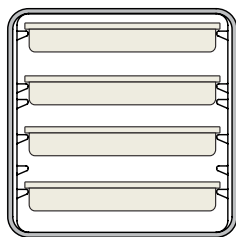

4 x 6,5 см

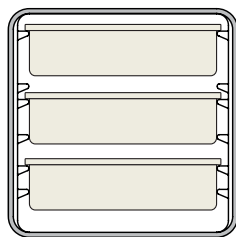

3 x 10 см

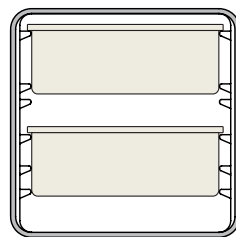

2 x 15 см

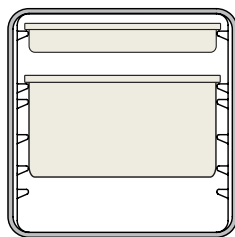

1 x 20 см
и 1 x 6,5 см

С ЗАГРУЗКОЙ СПЕРЕДИ
UPC400
UPCS400
UPCH4002
UPC800 (x2)
UPCH8002 (x2)
UPC1600 (x4)
UPCH1600 (x4)
CMB1826L (x2)
CMB1826 (x4)

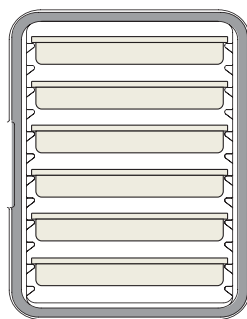

6 x 6,5 см

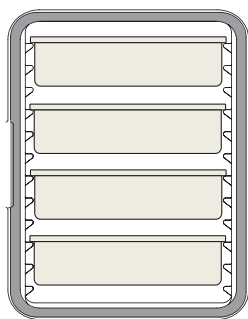

4 x 10 см

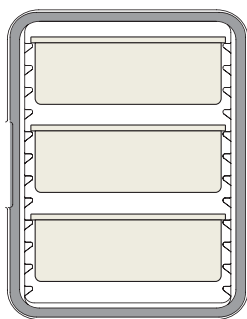

3 x 15 см

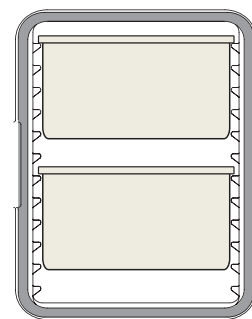

2 x 20 см

КОНТЕЙНЕРЫ САМСARRIER®
И ТЕЛЕЖКИ САМСART®
ДЛЯ ПОДДОНОВ

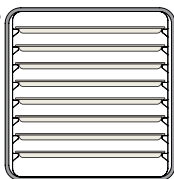

1318MTC
8 поддонов
размера x 1/2

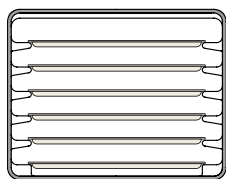

1826MTC
6 полноразмерных
поддонов
1826DTC (x4)
CMB1826L (x2)
CMB1826 (x4)

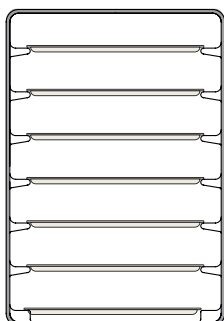

1826LTC3
7 полноразмерных
поддонов

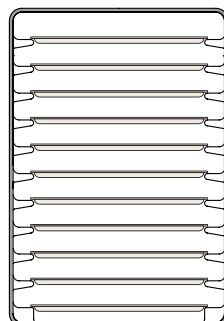

Низкопрофильный
контейнер Camtherm
11 полноразмерных поддонов
Высокий контейнер Camtherm (x2)

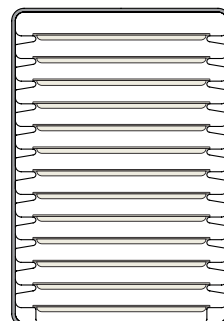

1826LTC
13 полноразмерных
поддонов

СВОДКА РАЗМЕРОВ СТАНДАРТНЫХ (GN)
КОНТЕЙНЕРОВ

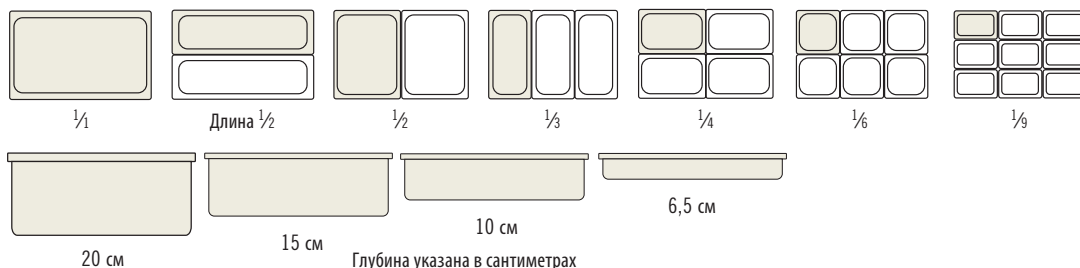

ТЕЛЕЖКИ-ТЕРМОКОНТЕЙНЕРЫ COMBO CARTS™



- Позволяют хранить и перевозить полноразмерные или гостиничные подносы с горячими или холодными блюдами.
- Положение алюминиевых поручней легко регулируется.
- Изготавливаются методом центробежного литья из жесткого полиэтилена.
- Герметичная съемная прокладка обеспечивает эффективное уплотнение.
- Дверцы, открывающиеся вплотную к боковым панелям тележки, упрощают загрузку и разгрузку.

- Литая ручка по всей длине задней панели облегчает маневрирование.
- Легко очищаются.

Цвета: серый (180), темно-коричневый (131).

Ролики диам. 12,7 см: 2 поворотных с тормозом. Ролики диам. 25,4 см.

* Полностью укомплектованы защитным оборудованием.

Пробка с вентиляционным клапаном защищена патентом США D 553,717 S.



КОД	НАРУЖНЫЕ РАЗМЕРЫ	ВНУТРЕННИЕ РАЗМЕРЫ
CMB1826	64 x 86 x 150,5 см	56 x 67,5 x 57 см
CMB1826L	64,5 x 82,8 x 83 см	56 x 67,5 x 57 см

КОД	ОПИСАНИЕ	УПАКОВКА, КГ (М³)
CMB1826	Combo Cart, высокая	111,13 (0,978)
CMB1826L	Combo Cart разм. ½	65,32 (0,561)
CMB1826SP*	Combo Cart со средствами безопасности	111,13 (0,978)
CMB1826LSP*	Combo Cart разм. ½ со средствами безопасности	65,32 (0,561)

Шт. в упаковке: 1



CMB1826

ТЕПЛОИЗОЛИРОВАННЫЙ КОНТЕЙНЕР ДЛЯ ВЫПЕЧКИ, 60 X 40 CM

- Предназначены для европейских пекарен.
- Находят идеальное применение при развозке выпечки по торговым точкам при безопасной низкой температуре.
- Высокоэффективные средства перевозки пирожных с кремом и замороженного теста.
- Изготавливаются из прочной полиэтиленовой оболочки с толстым слоем теплоизоляции из пенополиуретана.
- Вмещает стандартные поддоны (лотки) следующих размеров:
60 x 40 см
58 x 40 см
58 x 20 см
58 x 10 см
или подносы из стекловолокна, 60 x 40 см
Варианты проволочных стоек: 6 пар направляющих с промежутками 10 см или 7 пар направляющих с промежутками 8,7 см.

Цвет модели CP6040: холодный синий (159).

Цвет проволочной стойки: серебристый (000).

Цвета подносов: пестрый дымчатый (A20), пестрый кофейный «Мокка» (A21), песочный «Сахара» (A22), светло-серый (A27), жемчужно-белый (A33), «Терраццо» (A86).

Примечание: Устанавливайте лотки (подносы) на направляющих.

Заявлен патент на крышку с вентиляционным клапаном.



«СКЛАДСКИЕ АРТИКУЛЫ И ЦВЕТА НА ЕВРОПЕЙСКОМ СКЛАДЕ»

VK60406: (186) CD300: (401)

Accessories

КОД	CD300	CP6040	WR60406	WR60407	GL4060**
ОПИСАНИЕ	Camdolly	Camchiller	Проволочные стойки с 6 парами направляющих	Проволочные стойки с 7 парами направляющих	Поднос для рекламной демонстрации блюд
НАРУЖНЫЕ РАЗМЕРЫ	49 x 65 x 26,5 см	60 x 40 x 4 см	66 x 40,5 x 5,8 см	66 x 40,5 x 5,8 см	60 x 40 см
ВНУТРЕННИЕ РАЗМЕРЫ	43 x 59 см	—	—	—	—
ШТ. В УПАКОВКЕ	1	1	1	1	12
УПАКОВКА, КГ (М³)	8 (0,09)	7,2 (0,013)	2 (0,016)	2,3 (0,016)	2,7 (0,02)

** Не продается в США, Канаде, Мексике, Центральной Америке и Карибском бассейне. Заявлен патент на крышку с вентиляционным клапаном.



Тележка Camdolly CD300 упрощает перевозку контейнеров VK60406 и VK60407.



КОД	VK60406*	VK60407*
ОПИСАНИЕ	6 пар направляющих	7 пар направляющих
НАРУЖНЫЕ РАЗМЕРЫ	76,5 x 57 x 82 см	76,5 x 57 x 82 см
ВНУТРЕННИЕ РАЗМЕРЫ	42 x 63,5 x 67,5 см	42 x 63,5 x 67,5 см
УПАКОВКА, КГ (М³)	23 (0,37)	23 (0,37)

Шт. в упаковке: 1 Цвет: глубокий синий (186).

* Поставляется с 2 проволочными стойками и 1 холодильным элементом.

НАГРЕВАТЕЛЬНЫЕ ТЕПЛОИЗОЛИРОВАННЫЕ ТЕЛЕЖКИ CAMTHERM®

Теплоизолированные тележки-тумбочки Camtherm для пищевых продуктов позволяют хранить и перевозить горячие и холодные блюда в кухне, в фургоне и в конечном пункте доставки, где производится обслуживание. Они помогают освободить пространство на кухне, способствуют максимальному повышению производительности

и позволяют безопасно хранить продукты на протяжении многих часов. Пользуясь нашими тележками-тумбочками, вы можете быть уверены в том, что влажные пищевые продукты останутся влажными, а сухие хрустящие — сухими и хрустящими. Каждая тележка-тумбочка может функционировать в режимах хранения горячих или

холодных блюд, что способствует более эффективному использованию имеющегося пространства и позволяет сделать меню более разнообразным; для изменения режима хранения продуктов достаточно прикоснуться к переключателю. Все тележки-тумбочки отличаются чрезвычайно высокой износостойкостью и обеспечивают превосходную теплоизоляцию, причем

их простые в обращении, экономичные термоэлектрические приборы обеспечивают нагрев и охлаждение:

- БЕЗ КОМПРЕССОРА,
- БЕЗ НАГРЕВАТЕЛЬНОЙ СПИРАЛИ
- БЕЗ УВЛАЖНИТЕЛЯ



Описываемые характеристики и преимущества относятся как к НИЗКИМ, так и к ВЫСОКИМ тележкам-тумбочкам Camtherm.

Верхняя панель с судовым бортиком на всех моделях позволяет размещать 2 полноразмерных пищевых лотка, 1 плоский поддон или одну разделочную доску (CB1220).

Цифровой дисплей термометра с питанием от солнечной батареи позволяет контролировать температуру внутри тумбочки.

Клапан естественной вентиляции, встроенный в дверцу каждой тележки-тумбочки, автоматически выпускает пар и выравнивает давление, предотвращая снижение качества хранящихся пищевых продуктов.

Зажимы для меню позволяют закреплять инструкции по доставке или список содержимого тумбочки.

Не оставляющие следов ролики из высокомолекулярной резины, прочные и чрезвычайно долговечные, обеспечивают плавную перевозку загруженных тележек из кухни в место обслуживания.

Наружная поверхность тумбочки не нагревается во время эксплуатации.

Дверцы, раскрывающиеся на 270°, упрощают загрузку.

Алюминиевые жалюзи равномерно распределяют горячий или холодный воздух по всему внутреннему объему тумбочки, предотвращая образование чрезмерно нагреваемых или охлаждающихся участков и поддерживая требуемый температурный режим хранения пищевых продуктов.

Шарнирные петли рассчитаны на частое использование дверцы. Дверцы легко снимаются с петель, что упрощает их очистку.

Простая в обращении панель управления находится с задней стороны тележки. На ней предусмотрены выключатель электропитания и переключатель режимов хранения холодных и горячих блюд (на тележках, функционирующих в двух температурных режимах) или циферблатный регулятор температуры (на тележках только для горячих блюд). В тележках только для холодных блюд поддерживается заданная изготовителем температура 2,8°C.

Вплавленные бамперы предохраняют от повреждения стены и мебель, не деформируются, не крошатся и не ржавеют.



Удобные и безопасные вплавленные ручки низкопрофильных и высоких тележек позволяют с легкостью перевозить даже полностью загруженные тумбочки.

Рассчитанный на интенсивную эксплуатацию провод электропитания длиной 274 см, с диаметром проводника 1,63 мм. На задней панели каждой тележки предусмотрен крюк для безопасного наматывания провода перед перевозкой тележки.

Широкие нейлоновые защелки и магнитные прокладки позволяют плотно закрывать дверцы тумбочек и обеспечивают герметизацию внутреннего отделения, достаточную для безопасного хранения горячих и холодных блюд в требуемом температурном режиме.

См. информацию о роликах на сл. стр.



Высокопрочная, цельная, бесшовная двойная наружная оболочка из полиэтилена легко очищается, не деформируется, не растрескивается, не ржавеет, не обкалывается и не ломается.

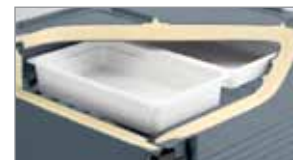

Высокие модели

Полиуретановая изоляция позволяет поддерживать требуемую температуру горячих и холодных блюд во время перевозки, когда тележка отсоединена от электросети.

Стойки из анодированного алюминия и съемные, регулируемые по высоте направляющие из хромированной стали позволяют загружать в тумбочку полноразмерные пищевые лотки или плоские поддоны.

Энергоэффективная нагревательная (или) охлаждающая установка находится на задней панели каждого отделения. Низковольтная, маломощная система с низким потреблением тока поддерживает постоянную температуру горячих или холодных блюд и равномерное распределение влажности по всему внутреннему пространству отделения.

Цвета: гранитно-серый (191), гранитно-зеленый (192), гранитно-песочный (194).

Цвет разделочной доски: белый (148).

Сборка защищена патентами США 442,756S и 6,344,630.

Пробка с вентиляционным клапаном

защищена патентом США D 553,717 S.

ВМЕСТИМОСТЬ НИЗКОПРОФИЛЬНЫЕ
С 6 комплектами направляющих

Поддоны 11 шт. 46 x 66 см
Требуется приобретение 5 дополнительных комплектов направляющих.
Полноразмерный пищевой лоток - 32,5 x 53 см

- 12 GN 1/2 глубиной 6,5 см
- 8 GN 1/2 глубиной 10 см
- 6 GN 1/2 глубиной 15 см
- 4 GN 1/2 глубиной 20 см



ВМЕСТИМОСТЬ ВЫСОКИЕ
С 12 комплектами направляющих

Поддоны 22 шт. 46 x 66 см
Требуется приобретение 5 дополнительных комплектов направляющих.
Полноразмерный пищевой лоток - 32,5 x 53 см

- 24 GN 1/2 глубиной 6,5 см
- 16 GN 1/2 глубиной 10 см
- 12 GN 1/2 глубиной 15 см
- 8 GN 1/2 глубиной 20 см



ПИЩЕВЫЕ ЛОТКИ И ПОДДОНЫ GASTRONORM

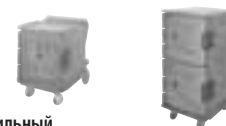

Потребление энергии

на **50%** меньше,
чем в случае самой популярной
металлической тумбочки

Модель	Общее потребление электроэнергии за 8 часов
Camtherm	2,06 киловатт-часов
Металлическая тележка-тумбочка	3,95 киловатт-часов

ЭЛЕКТРОТЕХНИЧЕСКИЕ ХАРАКТЕРИСТИКИ

	Низкопрофильный вариант	Высокий вариант
Напряжение	110 Вольт	110 Вольт
Тип штепселя	Nema 5-15P	Nema 5-15P
Макс. потребление тока	9,1 А	13,7 А
Среднее потребление тока	8,5 А	13,2 А
Мощность	1100	1800
Частота	50/60	50/60
Вход электропитания подогревателя	120 пер. тока	125 пер. тока

ЭЛЕКТРОТЕХНИЧЕСКИЕ ХАРАКТЕРИСТИКИ Чертежи в формате САПР, инструкции по монтажу и руководств опользователя можно найти на сайте www.cambro.com.

	КОД	ТЕРМОМЕТР	РОЛИКИ		УПАКОВКА, ВЕС (КГ)	УПАКОВКА, КГ (М³)
Низкопрофильный вариант	ВНЕШНИЙ ВИД Размеры: Ш 78 x Г 107 x В 108 см					
	Модель для горячих блюд					
	СМВН1826LC	Цельсия	2 передних поворотных ролика с тормозом, 15,2 см 2 фиксированных задних ролика, 25,4 см	75	80,7 (0,93)	
	Модель для горячих и холодных блюд					
Высокий вариант	СМВНС1826LC	Цельсия	2 передних поворотных ролика с тормозом, 15,2 см 2 фиксированных задних ролика, 25,4 см	101	107,5 (0,93)	
	Предлагается комплект обеспечения дополнительной безопасности для исправительных учреждений; обращайтесь за информацией в фирму Cambro.					
	ВНЕШНИЙ ВИД Размеры: Ш 78 x Г 100 x В 165 см					
	Модель для горячих блюд					
	СМВН1826TSC	Цельсия	2 передних поворотных ролика с тормозом, 15,2 см 2 фиксированных задних ролика, 15,2 см	114	126,4 (1,35)	
	СМВН1826TBC	Цельсия	2 передних поворотных ролика с тормозом, 15,2 см 2 фиксированных задних ролика, 25,4 см	116	128,4 (1,35)	
	Модель для горячих и холодных блюд					
	СМВНС1826TSC	Цельсия	2 передних поворотных ролика с тормозом, 15,2 см 2 фиксированных задних ролика, 15,2 см	148	161,1 (1,35)	
	СМВНС1826TBC	Цельсия	2 передних поворотных ролика с тормозом, 15,2 см 2 фиксированных задних ролика, 25,4 см	150	163,1 (1,35)	
Цвета тележек: гранитно-серый (191), гранитно-зеленый (192), гранитно-песочный (194).						
Предлагается комплект обеспечения дополнительной безопасности для исправительных учреждений; обращайтесь за информацией в фирму Cambro.						

	КОД	ОПИСАНИЕ	РАЗМЕРЫ В x Д x Т	УПАКОВКА, КГ (М³)	ШТ. В УПАКОВКЕ
ДОПОЛНИТЕЛЬНЫЕ ПРИНАДЛЕЖНОСТИ	СМВR	Направляющие	51 x 12,2 см	1 (0,11)	1 комплект, 2 шт.
	СВ1220	Разделочная доска	53,5 x 33,5 x 1,3 см	1,81 (0,009)	1 шт.
Цвет разделочной доски: белый (148).					

ВРЕМЕННЫЕ И ТЕМПЕРАТУРНЫЕ ХАРАКТЕРИСТИКИ

	Горячие блюда	Время нагрева		Время восстановления		Допустимая продолжительность перевозки	
		(65°С)	(74°С)	(65°С)	(74°С)	(65°С)	(74°С)
НИЗКИЙ ПРОФИЛЬ	<i>Нагрев от температуры окружающего воздуха до высокой температуры</i>						
	горячие блюда	33 минуты	45 минуты	2 минуты	4 минуты	5 часов	8 часов
ВЫСОКИЙ ПРОФИЛЬ	<i>Время восстановления высокой температуры после того, как дверцы были открыты 30 секунд</i>						
	горячие/Холодные	33 минуты	45 минуты	2 минуты	4 минуты	5 часов	8 часов
	<i>Время, в течение которого высокая температура снижается до 65°С без включения электропитания</i>						
	горячие блюда	30 минуты	60 минуты	1 минута	3 минуты	4 часов	8 часов
	<i>Время, в течение которого высокая температура повышается до 65°С без включения электропитания</i>						
	горячие/Холодные	45 минуты	75 минуты	1 минута	3 минуты	6 часов	8 часов
На основе результатов испытаний тележек, содержащих по 6 полноразмерных лотков H-Rap™ глубиной 15 см, заполненных горячей водой с температурой 87,7°С, закрытых крышками и размещенных только в верхнем отделении.							

	Холодные блюда	ВРЕМЯ ОХЛАЖДЕНИЯ		Время восстановления		Допустимая продолжительность перевозки	
		(2,8°С)	(2,8°С)	(2,8°С)	(2,8°С)	(2,8°С)	(2,8°С)
НИЗКИЙ ПРОФИЛЬ	<i>Исходная темп. = темп. окр. воздуха.</i>						
	горячие/Холодные	50 минуты		4 минуты		2 часов	
ВЫСОКИЙ ПРОФИЛЬ	<i>Время охлаждения до требуемой температуры после того, как дверца была открыта 30 секунд.</i>						
	горячие/Холодные	75 минуты		4 минуты		1 час	
На основе результатов испытаний тележек, содержащих по 6 полноразмерных поддонов Camwear® глубиной 15,2 см, заполненных холодной водой с температурой 1,1°С, закрытых крышками и размещенных только в верхнем отделении. Заявлен патент на крышку с вентиляционным клапаном.							

ТЕЛЕЖКИ SAMCART® – для подносов 46 X 66 см, поддонов и ПИЩЕВЫХ КОРОБОК



- Для хранения больших количеств горячих и холодных пищевых продуктов на подносах, в поддонах или в пищевых коробках.
- Долговечный полиэтилен и толстый слой теплоизоляции из пеноматериала поддерживают безопасную для пищевых продуктов температуру.
- Прочные, не ржавеющие защелки закреплены в литых монтажных пластинах.
- Литая ручка на задней панели облегчает маневрирование.



Цвета: синевато-серый (401), кофейно-бежевый (157), темно-коричневый (131), серый (180).

Ролики диам. 15,2 см: 2 с фиксатором, 2 поворотных, 1 с тормозом.

Примечание: перед установкой металлических противней на направляющие охладите их до 121°С.

Пробка с вентиляционным клапаном защищена патентом США D 553,717 S.



Только 1826DBC

Тележка 1826DTC с 2 отделениями для подносов и противней

Вместимость: 24 направляющих для подносов на центрах 4,92 см (12 на отделение). Вмещает до 24 подносов 46 x 66 см или противней.

Тележка 1826DBC с 2 отделениями для пищевых лотков

Вместимость: Вместимость: 26 направляющих на центрах 4,92 см (13 на отделение). Вмещает 46 x 66 пищевых лотков.

Устройство безопасности для тележек Samcart

Предназначенные специально для обеспечения безопасности, наши безопасные тележки снабжены противоударным устройством, которое защищает тележку и пищу.



Защитные пластины роликов
Металлические пластины повышают жесткость роликов, удерживая их на месте даже при падении тележки.

КОД	НАРУЖНЫЕ РАЗМЕРЫ ОПИСАНИЕ	ВНУТРЕННИЕ РАЗМЕРЫ Ш x Г* x В	УПАКОВКА, Ш x Г* x В	КГ (М³)
1826DTC	для подносов и противней	55 x 84,5 x 162 см	46,4 x 67,3 x 64,6 см	61,23 (0,791)
1826DBC	для пищевых лотков	55 x 84,5 x 162 см	46,4 x 67,3 x 64,9 см	62 (0,8)

Тележки Samcart с устройством безопасности

1826DTCSP	для подносов и противней	55 x 84,5 x 162 см	46,4 x 67,3 x 64,6 см	61,23 (0,791)
1826DBCSP	для пищевых лотков	55 x 84,5 x 162 см	46,4 x 67,3 x 64,9 см	65,23 (0,8)

Шт. в упаковке: 1 * Глубина указана с учетом размеров ручки.

КОНТЕЙНЕРЫ SAMCARRIER® — для подносов 32,5 x 53 см, поддонов и ПИЩЕВЫХ КОРОБОК ТЕЛЕЖКИ SAMCART® — для подносов 46 x 66 см, поддонов и ПИЩЕВЫХ КОРОБОК



1318MTC

Контейнер Samcarrier для полноразмерных пищевых лотков, подносов и поддонов половинного размера

- Вмещает до 8 плоских поддонов 33 x 46 см или 3 полноразмерных пищевых лотка глубиной 10 см.
- Вплавленные ручки.
- Укладываются в штабель при хранении и перевозке.
- Подходит к тележке Camdolly CD300.



1826LBC

Тележка Samcart для пищевых коробок

- Вмещает пищевые коробки 46 x 66 см.
- Вместимость: 13 направляющих с промежутками 4,45 см.
- Сверху предусмотрена съемная разделочная доска.



1826MTC

Контейнер Samcarrier для подносов и плоских поддонов

- Вмещает до 6 плоских поддонов 46 x 66 см.
- Шесть направляющих для подносов с промежутками 5,4 см.
- Вплавленные ручки.
- Подходит к тележке Camdolly CD1826MTC.



1826LTC3

Тележка Samcart для подносов и плоских поддонов

- Вмещает до 7 подносов или плоских поддонов 46 x 66 см.
- Семь направляющих для подносов с промежутками 9,5 см (промежутки между краями подносов составляют 7,62 см).
- Сверху предусмотрена съемная разделочная доска.



1826LTCSP

Особо защищенная тележка Samcart

- Специально спроектирована для применения в условиях, требующих особого обеспечения безопасности.
- Содержит устойчивые к попыткам вскрытия компоненты, защищающие как саму тележку, так и ее содержимое.
- Сверху предусмотрена съемная разделочная доска.



1826LTC

Тележка Samcart для подносов и плоских поддонов

- Вмещает до 13 подносов или плоских поддонов 46 x 66 см.
- Тринадцать направляющих для подносов с промежутками 4,45 см.
- Сверху предусмотрена съемная разделочная доска.

Цвета: синевато-серый (401), серый (180), кофейно-бежевый (157), темно-коричневый (131), глубокий синий (186). Поставляется изделие 1826MTC черного (110) цвета.

Цвета 1318MTC: глубокий синий (186), синевато-серый (401), кофейно-бежевый (157), темно-коричневый (131), черного (110).

Цвет ремня: бежевый (000).

Цвета Camdolly: синевато-серый (401), кофейно-бежевый (157), темно-коричневый (131), черного (110), серый (180).

CD1826MTC: ролики диам. 12,7 см: 2 с фиксатором, 2 поворотных, 1 с тормозом.
CD1826MTCNB: ролики диам. 2 поворотных, 1 с тормозом и 2 диам. 25,4 см типа Easy Wheels.

* С ручкой.

** Тележка с противоударным бампером.

Ролики диам. 15,2 см: 2 с фиксатором, 2 поворотных, 1 с тормозом.

Примечание: перед установкой металлических противней на направляющие охладите их до 121°С.



КОД	ОПИСАНИЕ	НАРУЖНЫЕ РАЗМЕРЫ Ш x Г* x В	ВНУТРЕННИЕ РАЗМЕРЫ Ш x Г* x В	УПАКОВКА, КГ (М³)
1318MTC	для подносов, поддонов и пищевых лотков GN	42,5 x 62 x 57 см	33,3 x 53,3 x 36 см	14,4 (0,16)
1826MTC	для подносов и противней	55 x 74,5 x 57 см	46,7 x 66,4 x 33,3 см	18,75 (0,246)
Тележки Camdolly				
CD300	тележка Camdolly для 1318MTC	53 x 70 x 23 см	46 x 63,5 см	7,3 (0,09)
CD1826MTC	тележка Camdolly для 1826MTC	61 x 89 x 91 см	55,9 x 72,4 см	16 (0,49)
CD1826MTCNB	тележка Camdolly с легкими колесами для 1826MTC	70 x 89 x 93,5 см	55,6 x 72,5 см	22 (0,59)
Тележки Samcart				
1826LTC	для подносов и противней	55 x 81,5 x 95,5 см	46 x 66,4 x 66,7 см	39 (0,46)
1826LTC3	для подносов и противней	55 x 81,5 x 95,5 см	46 x 66,4 x 66,7 см	39 (0,46)
1826LBC	для пищевых лотков	55 x 81,5 x 95,5 см	46 x 66,4 x 66,7 см	39 (0,46)
Тележки Samcart с устройством безопасности**				
1826LTCSP	для подносов и противней	55 x 81,5 x 95,5 см	46 x 66,4 x 66,7 см	39 (0,46)
1826LBCSP	для пищевых лотков	55 x 81,5 x 95,5 см	46 x 66,4 x 66,7 см	39 (0,46)
Подъемный ремень				
1826STP	Подъемный ремень	—	—	2,18 (0,016)

Шт. в упаковке: 1 Заявлен патент на крышку с вентиляционным клапаном.

«СКЛАДСКИЕ АРТИКУЛЫ И ЦВЕТА НА ЕВРОПЕЙСКОМ СКЛАДЕ»

1318MTC: (401)

ТЕЛЕЖКА ДЛЯ ПОДАЧИ НАПИТКОВ



- Находят идеальное применение при подаче завтраков, кофе и закусок.
- На верхнем прилавке размещаются предлагаемые фирмой Cambro контейнеры для напитков, организаторы серии Versa или пищевые подносы с прозрачными демонстрационными крышками.
- Храните стаканы и бокалы, дополнительные пищевые продукты или потребляемые материалы в открытом отделении.
- Теплоизолированные закрытые отделения позволяют хранить горячие или холодные блюда в полноразмерных пищевых лотках, в лотках размером 1/2 или 1/3 либо в лотках Camtray® метрических размеров (3253).

Цвета: синева-серый (401), гранитно-серый (191), гранитно-зеленый (192).

Цвет проволочной стойки: серебристый (000).

Ролики диам. 15,2 см: 2 с фиксатором, 2 поворотных, 1 с тормозом.

Для того, чтобы получить подробные описания технических характеристик, позвоните или напишите в фирму Cambro.



«СКЛАДСКИЕ АРТИКУЛЫ И ЦВЕТА НА ЕВРОПЕЙСКОМ СКЛАДЕ»

5412CBP: (131), (480)
100LCD: (157), (401)
CP1220: (159)

Тележка для подачи напитков предназначена только для хранения емкостей с напитками в точке обслуживания. Перевозить емкости с напитками на значительные расстояния или по неровным поверхностям рекомендуется с помощью грузовой или ручной тележки.



MDC24F



Показана тележка MDC24 гранитно-серого (191) цвета с дополнительными контейнерами 100LCD Cambro на 3,8 л, коробками для приправ и проволочной стойкой с лотками Gastronorm (3253).

КОД	НАРУЖНЫЕ РАЗМЕРЫ		ШТ. В УПАКОВКЕ	УПАКОВКА, КГ (М³)
	L X Ш X В			
MDC24	113 x 76 x 112 см		1	60,33 (1,071)
MDC24F	113 x 76 x 112 см		1	60,33 (1,071)
Дополнительные принадлежности				
Организатор				
5412CBP	30,5 x 13 x 11 см		12	3,57 (0,05)
Контейнер Cambro®				
100LCD	26,5 x 30 x 44 см		1	4,5 (0,035)
Проволочная стойка				
MDC24R	58,4 x 43,2 x 35,5 см		1	6,8 (0,1015)
Camchiller®				
CP1220	53 x 33 x 3,8 см		1	11 (0,38)

При использовании стоек в тележке MDC24 возможны следующие сочетания лотков и подносов в отделении:

ОПИСАНИЕ	GN (1/2)	GN (1/3)	GN (1/4)
Лотки 6,5 см	(4) 12CW	(8) 22CW	(12) 32CW
Лотки 10 см	(3) 14CW	(6) 24CW	(9) 34CW
Лотки 15 см	(2) 16CW	(4) 26CW	(6) 36CW
Лотки 20 см	(1) 18CW**	(2) 28CW**	(3) 38CW**

** С местом для лотков 6,5 или 10 см над лотком 20 см. 10 подносов Camtray® 3253 Gastronorm.

Размеры отделений

Отд. с полками	W 96,5 см	D 64 см	H 25,4 см
Отд. для хранения	W 44,5 см	D 60,3 см	H 36 см

Заявлен патент на крышку с вентиляционным клапаном.

Проволочная стойка MDC24R

Отдельно поставляются новые проволочные стойки MDC24 для организации лотков и подносов в тележке для подачи напитков. Стойка вмещает лотки Gastronorm полного, половинного размера и размера в одну треть, а также подносы Gastronorm (3253). При помещении стойки в центральную часть тележки с обеих сторон остается достаточно места для горячих (2617HP) или холодных (2617CP) упаковочных блоков Cambro. Также вмещает две холодильных секции CP1220 Camchiller, по одной с каждой стороны.





Почему именно Cambro Healthcare?

Уже на протяжении более 60 лет компания Cambro создает инновационные решения для самых сложных задач в области обеспечения питания. Продукция Cambro Healthcare разработана для использования в соответствии с множеством требований в сфере обеспечения питания в сфере здравоохранения.

Составляющие благополучного общественного питания и удовлетворенности пациентов

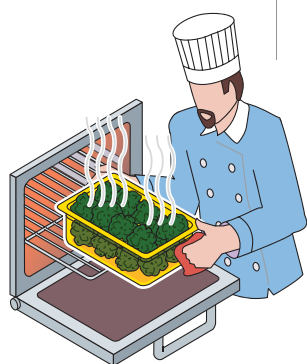
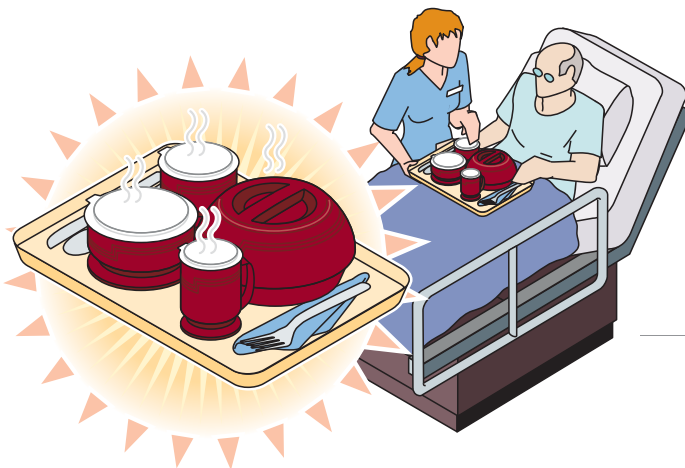

Горячая Еда

Основная цель любой системы обслуживания подачи блюд – это предоставление горячей и свежей пищи. Безопасная обработка пищи и ее приготовление являются первыми шагами в достижении этой цели.

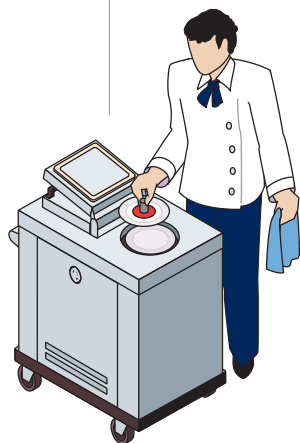

Горячая Тарелка

Для горячей еды нужно подогревать тарелку до определенной температуры. Неподогретая тарелка снижает качество еды для пациентов.

Нагревать тарелки нужно до 65–77°С.

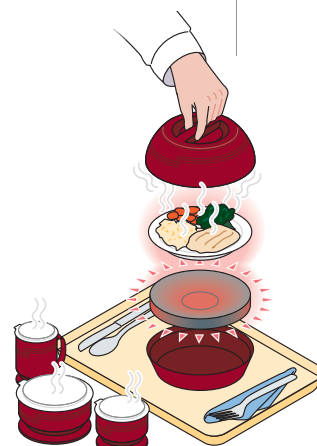

Система Поддержания Температуры

Крайне важно поддерживать температуру посуды для подачи блюд, включая кружки, чашки, выпуклые крышки и подогретые термические подставки, разработанные для обеспечения питания в сфере здравоохранения и зарегистрированные в Национальном санитарном фонде США.

Нагревать термические подставки нужно до 132–144°С.



Транспортировка Блюда

Начиная от тележек для еды и заканчивая транспортными системами подачи блюд Tablotherm – такая продукция продлевает сохранение тепла блюда при подаче его к постели пациента.

Система Tablotherm позволяет поддерживать температуру 64°С в течение 2 часов.

КОМПОНЕНТЫ ДЛЯ ДОСТАВКИ БЛЮД

Система с термической подставкой

идеальный вариант с максимальным удержанием тепла.



КОД	MDS9	MDSL9	MDSL9	MDSPL9	MDS9
ОПИСАНИЕ	Теплоизолированная крышка	Изотермическая выпуклая крышка низкого профиля	Основание подставки	Фарфоровая тарелка	Термическая подставка
ПРИБЛ. ВМЕСТИМОСТЬ	22,86 см	22,86 см	24,13 см	—	22,86 см
НАРУЖНЫЙ И ДИАМЕТР	25,9 см	25,9 см	24,29 см	22,86 см	24 см
ВЫСОТА	7,3 см	6,99 см	4,6 см	2,54 см	4,45 см
ПОЛНОРАЗМЕРНАЯ СТОЙКА	PR59314	PR59314	PR59314	CRP20910	PR59314
ШТ. В УПАКОВКЕ	12	12	12	24	12
УПАКОВКА, КГ (М³)	4,88 (0,04)	4,44 (0,03)	2,38 (0,01)	17,6 (0,02)	13,56 (0,02)

Цвет изделия MDS9: темно-серый (477). Цвет изделия MDSPL9: слоновая кость (000).

Система удержания тепла с теплоизолированным основанием

экономичный вариант удержания тепла.



КОД	MDS9	MDSL9	MDSPL9	HK39B
ОПИСАНИЕ	Теплоизолированная крышка	Изотермическая выпуклая крышка низкого профиля	Фарфоровая тарелка	Теплоизолированное основание
ПРИБЛ. ВМЕСТИМОСТЬ	22,86 см	22,86 см	—	24,13 см
НАРУЖНЫЙ И ДИАМЕТР	25,9 см	25,9 см	22,86 см	24,29 см
ВЫСОТА	7,3 см	6,99 см	2,54 см	4,6 см
ПОЛНОРАЗМЕРНАЯ СТОЙКА	PR59314	PR59314	CRP20910	PR59314
ШТ. В УПАКОВКЕ	12	12	24	12
УПАКОВКА, КГ (М³)	4,88 (0,04)	4,44 (0,03)	17,6 (0,02)	2,38 (0,01)

Цвет изделия MDSPL9: слоновая кость (000).

Цвета изделия HK39B: черный (110), клюква (487), глубокий синий (497), серый в крапинку (480).

СРАВНЕНИЕ ВЫПУКЛЫХ КРЫШЕК НИЗКОГО ПРОФИЛЯ

Отлично подходит для ограниченного места на подносах

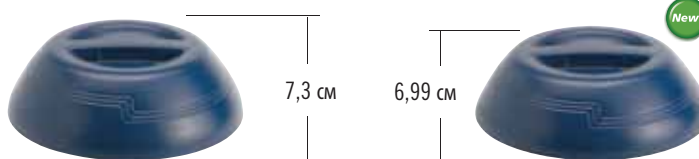

Теплоизолированная крышка

Изотермическая выпуклая крышка низкого профиля



Безопасно поднимайте горячие нагревательные подставки с помощью подъемного устройства Cambro Pellet Lifter.

ВСПОМОГАТЕЛЬНОЕ ОБОРУДОВАНИЕ



КОД	MDSM8	MDSB5	MDSB9	MDSB16	MDSPL
ОПИСАНИЕ	Кружка	Чашка	Миска	Чаша для закуски	Pellet lifter
ПРИБЛ. ВМЕСТИМОСТЬ	0,24 L	0,15 L	0,27 L	0,47 L	—
НАРУЖНЫЙ И ДИАМЕТР	8,89 см	8,89 см	11,11 см	13,34 см	8,0 см
ВЫСОТА	10,16 см	6,03 см	6,03 см	6,03 см	7,6 см
ПОЛНОРАЗМЕРНАЯ СТОЙКА	16C414	16C414	9S318	9S318	—
ШТ. В УПАКОВКЕ	48	48	48	48	1
УПАКОВКА, КГ (М³)	5,22 (0,04)	3,36 (0,03)	4,57 (0,04)	17 (2,29)	0,18 (0,001)

* Диаметр MDSM8 = 11,43 см (с ручкой). Цвет изделия MDSPL9: слоновая кость (000).

Цвет изделия
Коллекция
Shoreline:



110
Черный



480
Серый В Крапинку



487
Клюква



497
Глубокий Синий

«СКЛАДСКИЕ АРТИКУЛЫ И ЦВЕТА НА ЕВРОПЕЙСКОМ СКЛАДЕ»

MDSM8, MDSB5, MDSB9, MDSL9, MDSL9, MDSB16: (487), (497), (110) MDS9: (487), (497) MDS9: (477) MDSPL9: (000)

RUSSIAN / Healthcare

МНОГОРАЗОВЫЕ CAMLIDS® ДЛЯ СИСТЕМ ДОСТАВКИ ЕДЫ

- Ежегодно экономьте до 75% стоимости крышек.
- Переход от крышек одноразового использования к крышкам многоразового использования позволяет значительно сократить годовой объем образующихся отходов.*
- Безопасны в посудомоечных машинах.
- Попросите торгового представителя фирмы Cambro предоставить вам индивидуализированный калькулятор для расчета сокращения расходов!

*С учетом ежедневного использования 3 крышек одноразового использования при раздаче 3 блюд в учреждении, обслуживающем 100 коек.

Цвет крышек многоразового пользования: белый в крапинку (490), темно-синий (453).

Цвет стойки Camrack для мойки и хранения: зеленый «Келли» (452).

Цвет полноразмерной базовой стойки Camrack: мяско-серый (151).

Цвет чехла полноразмерной стойки: серый (180).

«СКЛАДСКИЕ АРТИКУЛЫ И ЦВЕТА НА ЕВРОПЕЙСКОМ СКЛАДЕ»

CLRSB9, CLRSMB85, CLRSB16: (490)
 CLRWSR36: (452)
 BR578: (110), (115), (163), (167), (168), (184), (186), (414), (416)
 DRC2020: (180)

Контейнер CLRWSR36 защищен патентом США D 617,069.

Чехол полноразмерной стойки не сертифицирован Национальным (США) санитарным фондом.



Стойка Camrack® для мойки и хранения

Специально спроектирована для безопасных и надежных мойки и хранения крышек CamLid многоразового использования. В каждой стойке Camrack для мойки и хранения помещаются 36 крышек многоразового использования.



CLRWSR36



Мойте и храните стойки в полноразмерной базовой стойке.

КОД	ОПИСАНИЕ	РАЗМЕРЫ В x Д x Г	УПАКОВКА, КГ (М³)	ШТ. В УПАКОВКЕ
Крышки CamLid многоразового пользования				
CLRSM8B5	Подходят к кружкам 0,24 л и мискам 0,15 серии Shoreline	0,72 см x 9,56 см	2,35 (0,02)	240
CLRSB9	Подходят к мискам 0,27 л серии Shoreline	0,72 см x 11,81 см	3,75 (0,04)	240
CLRSB16	Подходят к мискам 0,47 л серии Shoreline	0,72 см x 13,97 см	4,25 (0,04)	240
Дополнительные				
CLRWSR36	Стойка Camrack для мойки и хранения 36 крышек многоразового пользования	Д x Ш x В	20,96 x 54,72 x 13,97 см	1,91 (0,036)
BR578	Полноразмерная базовая стойка Camrack с 2 расширителями	50 x 50 x 18,4 см	10,22 (0,194)	4
DRC2020	Чехол полноразмерной стойки	50 x 50 x 2,4 см	0,91 (0,0098)	1

Крышки CamLids многоразового использования только в полных упаковках.

Зайдите на веб-сайт www.cambro.com/savemoney, чтобы воспользоваться индивидуализированным калькулятором для расчета сокращения расходов!

ТЕЛЕЖКА ДЛЯ СУШКИ И ХРАНЕНИЯ ПОСУДЫ CAMSHELVING®

- Поддерживает порядок и эффективность использования на месте подачи подносов и мытья посуды.
- Кассеты изготовлены из нержавеющей стали.
- Стойки и перекладины имеют стальную сердцевину и гладкое покрытие из полипропилена.

- Кассеты вынимаются и вставляются в отделения базовой стойки Camrack® для мойки посуды.
- Кассеты для сушки выпуклых крышек вмещает в себя 100 10-дюймовых выпуклых крышек и/или подставок для пеллет.

Цвет: тележка - Серый в крапинку (480), Кассета - нержавеющая сталь (000).



CSDDCPKG480

КОД	ОПИСАНИЕ	РАЗМЕРЫ Ш x Д x Г	УПАКОВКА, КГ (М³)
CSDDCPKG480*	Тележка для сушки и хранения выпуклых крышек	91 x 46 x 191 см	51,82 (0,29)
CSDC	Кассета для сушки выпуклых крышек	25,4 x 45 x 41 см	7,73 (0,071)

Шт. в упаковке: 1

*Поставляется в 3 упаковках. Упаковка 1: 2 комплекта стоек, 10 перекладин и 4 ролика Упаковка 2: Комплект из 5 кассет для сушки Упаковка 3: комплект из 5 кассета для сушки.

КРЫШКИ SAMLIDS® ОДНОРАЗОВОГО ИСПОЛЬЗОВАНИЯ ДЛЯ СЕРИИ SHORELINE



New!



КОД КРЫШКИ	CLSM8B5	CLSB9	CLSB16	CLSSM8B5
ОПИСАНИЕ	Малая сменная крышка	Большая сменная крышка	Сменная крышка на чашу для закуски	Сменная крышка с отверстием
ПОДХОДИТ К	MDSB5, MDSM8	MDSB9	MDSB16	MDSB5, MDSM8
СНАРУЖИ ДИАМЕТР	8,89 см	11,11 см	14,02 см	8,89 см
ВЫСОТА	0,76 см	0,76 см	0,76 см	1,75 см
ШТ. В УПАКОВКЕ	1500	1000	1,000	1000
УПАКОВКА, КГ (М³)	3,51 (0,07)	3,22 (0,06)	5,9 (0,071)	3,21 (0,06)

CLSM8B5, CLSB9, CLSB16 Цвет: прозрачный (190). CLSSM8B5 Цвет: Белый (148).

Поставляются только в полных упаковках.

КРЫШКИ SAMLIDS® ОДНОРАЗОВОГО ИСПОЛЬЗОВАНИЯ ДЛЯ СТАКАНОВ И МИСОК



New!

Одноразовые крышки для стаканов Newport

КОД КРЫШКИ	CLNT5	CLNT8	CLNT10	CLNT12	CLNT20
СООТВ. СТАКАНЫ	NT5	NT8	NT10	NT12	NT20
ВМЕСТИМОСТЬ СТАКАНА	189 мл	228 мл	300 мл	373 мл	650 мл
ШТ. В УПАКОВКЕ	1,500	1,000	1,000	1,000	1,500
УПАКОВКА, КГ (М³)	2,72 (0,03)	2,72 (0,02)	2,27 (0,03)	2,27 (0,03)	2,27 (0,03)

Цвет: прозрачный (190). Поставляются только в полных упаковках.



Одноразовые крышки для стаканов Laguna®

КОД КРЫШКИ	CLLT6	CLLT10	CLLT12
СООТВ. СТАКАНЫ	LT6	LT10	LT12
ВМЕСТИМОСТЬ СТАКАНА	177,4 мл	295,7 мл	354,9 мл
ШТ. В УПАКОВКЕ	1,500	1,000	1,000
УПАКОВКА, КГ (М³)	2,72 (0,03)	2,27 (0,03)	2,72 (0,03)

Цвет: прозрачный (190). Поставляются только в полных упаковках.



Одноразовые крышки для стаканов Colorware

КОД КРЫШКИ	CL900P	CL950P
СООТВ. СТАКАНЫ	900P2	950P2
ВМЕСТИМОСТЬ СТАКАНА	287 мл	290 мл
ШТ. В УПАКОВКЕ	1,000	1,000
УПАКОВКА, КГ (М³)	2,72 (0,03)	2,72 (0,02)

Цвет: прозрачный (190). Поставляются только в полных упаковках.

Крышки одноразового использования для чаш Swirl Bowls



КОД КРЫШКИ	CLSRB5
ПОДХОДЯТ К ЧАШАМ SWIRL BOWL	SRB5CW у SRB5
ВМЕСТИМОСТЬ ЧАШ SWIRL BOWL	148 мл
ШТ. В УПАКОВКЕ	1,000
УПАКОВКА, КГ (М³)	4,54 (0,06)

Цвет: прозрачный (152). Поставляются только в полных упаковках.

ПОДНОСЫ MICROBAN® ANTIBACTERIAL CAMGUARD® VERSA

- Высококачественный поднос из полиэфирного волокна подходит для частой интенсивной эксплуатации.
- Нанесенное антибактериальное покрытие Microban® уничтожает бактерии на подносах после мойки, не смывается и не изнашивается, пока используется поднос.
- Упрочненные углы из полиэфирного волокна гарантируют оптимальную защиту углов и кромок от повреждений.
- Пространство между подносами обеспечивает циркуляцию воздуха для быстрой сушки и идеальной укладки.
- Устойчивость к воздействию температуры в пределах от -40 до +140° C. ‡
- Пригодны для мойки в посудомоечной машине по мере необходимости.



‡ Не рекомендуется использовать в тележках с подогревом.

«СКЛАДСКИЕ АРТИКУЛЫ И ЦВЕТА НА ЕВРОПЕЙСКОМ СКЛАДЕ»

VT1418AB, VT3343AB, VT3646CAB, VT3343CAB, GP3980AB, GP4002AB: (A83)

CAMGUARD
ANTIBACTERIAL



Глубокие

Низкопрофильный дизайн



С плоской кромкой



Нанесенное антибактериальное защитное покрытие от Microban уничтожает бактерии

Покрытие Microban 3G-Silver™ нанесено на каждый поднос Cambro Camguard Versa, защищая его от вредного воздействия бактерий. Microban уничтожает существующие бактерии и останавливает появление новых.

Это защитное покрытие не изнашивается в процессе эксплуатации. Защита присутствует все время, пока используется поднос.

Сравнение незащищенной поверхности и поверхности с нанесенным покрытием Microban 3G-Silver™ – после 24 часов

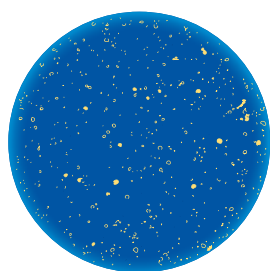

Без покрытия

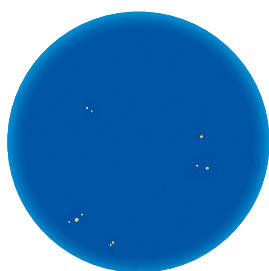

С покрытием Microban®

КОД	ДИАМ./ РАЗМЕРЫ (СМ)	УПАКОВКА, КГ (М³)
Подносы Versa – глубокие		
VT1418AB	35,5 x 45,7	8,8 (0,013)
VT3343AB	33,0 x 43,0	8,7 (0,016)
Подносы Versa: низкопрофильный дизайн		
VT3646CAB	35,5 x 45,7	8,8 (0,013)
VT3343CAB	32,9 x 42,9	8,7 (0,016)
Подносы Versa с плоской кромкой		
GP1070AB*	32,5 x 26,5	5,3 (0,009)
GP1080AB*	37,0 x 26,5	5,5 (0,01)
GP3980AB*	53,0 x 37,0	11,3 (0,02)
GP4002AB*	53,0 x 32,5	10,0 (0,019)

Шт. в кажд. упаковке: 12

* Конструкция с упрочненными углами для автоматической укладки в посудомоечных машинах конвейерного типа.



Уникальная низкопрофильная конструкция с оригинальными углами повышает эффективность использования места на подносе и обеспечивает комфорт клиентов во время приема пищи.



Упрочненные углы из полиэстера гарантируют оптимальную защиту углов и кромок.



Пространство между подносами обеспечивает циркуляцию воздуха для быстрой сушки и идеальной укладки.

Цвета подносов

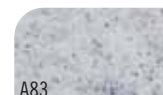

A83

«Гранит»

ПОДНОСЫ VERSA ИЗ ПОЛИЭФИРНОГО ВОЛОКНА С ДЕКОРАТИВНЫМ УЗОРОМ И ШЕРОХОВАТОЙ ПОВЕРХНОСТЬЮ

- Снижайте выбросы отходов, экономьте деньги и обеспечивайте жесткую поверхность подноса для подачи блюд.
- Переход с использования бумажных подносов позволит достичь более 50% годовой экономии.
- Ваши инициативы по сохранению окружающей среды приведут к уничтожению до 10 тонн мусора ежегодно.
- Высококачественный поднос из полиэфирного волокна подходит для частой интенсивной эксплуатации.
- Упрочненные углы из полиэфирного волокна гарантируют оптимальную защиту углов и кромок от повреждений.
- Пространство между подносами обеспечивает циркуляцию воздуха для быстрой сушки и идеальной укладки.
- Устойчивость к воздействию температуры в пределах от -40 до +80°С.‡
- Пригоден для мойки в посудомоечной машине по мере необходимости.



Индивидуализация дизайна: Цены можно узнать у торгового представителя фирмы Cambro.

‡ Использование в тележке с подогревом не рекомендуется.



С плоской кромкой

«СКЛАДСКИЕ АРТИКУЛЫ И ЦВЕТА НА ЕВРОПЕЙСКОМ СКЛАДЕ»

GP3980NS: (B93)

КОД	ДИАМ./ РАЗМЕРЫ (СМ)	ШТ. В КАЖД. УПАКОВКЕ	УПАКОВКА, КГ (М ³)
Подносы Versa с плоской кромкой			
GP3980NS*	53,0 x 37,0	12	11,3 (0,020)
GP4002NS*	53,0 x 32,5	12	10,0 (0,019)
GP0540NS*	46,0 x 34,4	12	9,2 (0,019)
GP1080NS*	37,0 x 26,5	12	5,5 (0,010)

* С армированными углами для автоматической укладки на конвейерную ленту посудомоечной машины.



Подносы с шероховатой поверхностью обеспечивают надежный захват.

Узоры и фоновые цвета подносов:



B22
«Сахара» на фоне «Сахара»



B93
«Титан» на фоне «Гранит»



B31
«Лава» на синем в крапинку фоне



B99
«Черная галька» на светло-сером фоне



B100
«Черная галька» на фоне «Терраццо»

НЕСКОЛЬЗЯЩИЕ ПОДНОСЫ NON-SKID VERSA LITE

- Шероховатая поверхность обеспечивает лучшее удержание пищи при доставке.
- Ежегодно снижает выбросы отходов в окружающую среду, если перейти с бумажных подносов на использование подносов Versa Lite с шероховатой поверхностью.
- Стандартный поднос из полиэфирного волокна подходит для умеренно интенсивной эксплуатации.
- Упрочненные углы из полиэфирного волокна гарантируют оптимальную защиту углов и кромок от повреждений.
- Пространство между подносами обеспечивает циркуляцию воздуха для быстрой сушки и идеальной укладки.
- Устойчивость к воздействию температуры в пределах от -40 до +80°С. ‡
- Пригоден для мойки в посудомоечной машине 3 раза в день.



Индивидуализация дизайна:
Цены можно узнать у торгового представителя фирмы Cambro.

‡ Не рекомендуется использовать в тележках с подогревом.

«СКЛАДСКИЕ АРТИКУЛЫ И ЦВЕТА НА ЕВРОПЕЙСКОМ СКЛАДЕ»

VL1418NS, VL3343NS, VL3646CNS, VL3343CNS, GL3980NS, GL4002NS: (B11), (B14), (B22), (B99)



Глубокие

С плоской кромкой



С плоской кромкой



Подносы Versa Lite Century имеют низкие кромки и эргономичные углы для максимального комфорта.



Пространство между подносами обеспечивает циркуляцию воздуха для быстрой сушки и идеальной укладки.



Упрочненные углы из полиэстера обеспечивают оптимальную защиту углов и кромок.

Цвета подносов



B22

«Сахара» на фоне «Сахара»

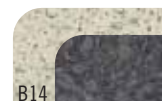

B14

«Титан» на сером в крапинку фоне

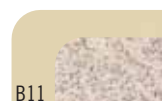

B11

«Сахара» на жемчужно-белом фоне



B99

«Черная галька» на светло-сером фоне



Подносы с шероховатой поверхностью обеспечивают надежный захват.

КОД	ДИАМ./ РАЗМЕРЫ (СМ)	УПАКОВКА, КГ (М³)
Подносы Versa – глубокие		
VL1418NS	35,5 x 45,7	10,0 (0,020)
VL3343NS	33,0 x 43,0	8,7 (0,016)
Подносы Versa: низкопрофильный дизайн		
VL3646CNS	35,5 x 45,7	8,8 (0,013)
VL3343CNS	33,0 x 43,0	8,7 (0,016)
Подносы Versa с плоской кромкой		
GL3980NS*	53,0 x 37,0	11,3 (0,020)
GL4002NS*	53,0 x 32,5	10,0 (0,019)

Шт. в кажд. упаковке: 12

* Конструкция с упрочненными углами для автоматической укладки в посудомоечных машинах конвейерного типа.

ПОДНОСЫ CAMTRAY® СЕРИИ VERSA С ШЕРОХОВАТОЙ ПОВЕРХНОСТЬЮ

- Подносы с шероховатой поверхностью позволяют сокращать объем отходов и расходов, обеспечивая устойчивость размещенной на подносах посуды с блюдами и напитками.
- Устранение необходимости в использовании бумажных салфеток на подносах позволяет сократить затраты более чем на 50% в год.
- Значительное сокращение объема мусора 9000 Kg позволит вам продемонстрировать эффективное соблюдение экологических рекомендаций.
- Подносы Camtray с шероховатой поверхностью способствуют повышению безопасности доставки блюд.
- Пригодны к низкотемпературной и высокотемпературной машинной мойке.
- Выступы для укладки штабелем обеспечивают ускоренную сушку.

- Устойчивость к воздействию температуры в пределах от -40 до +80°С. ‡

Цвета подносов Camtray и подносы для диетического питания: черный с узором «Черная галька» (382), жемчужно-серый с узором «Титан» (381), цвет слоновой кости с узором «Сахара» (380).

Цвета подносов Camtray серии Century: жемчужно-серый с узором «Титан» (381), цвет слоновой кости с узором «Сахара» (380).



подносы для диетических блюд

Индивидуализация дизайна: Цены можно узнать у торгового представителя фирмы Cambro.

‡ Не рекомендуется использовать в тележках с подогревом.



Глубокие

С плоской кромкой



С плоской кромкой

КОД	ОПИСАНИЕ	ДИАМ./ РАЗМЕРЫ	УПАКОВКА, КГ (М³)
1418VC	Поднос Camtray серии Versa с шероховатой поверхностью	36 x 46 см	9,43 (0,02)
1520VC	Поднос Camtray серии Versa с шероховатой поверхностью	38 x 51 см	11,84 (0,017)
1622VC*	Поднос Camtray серии Versa с шероховатой поверхностью	41 x 56 см	14,1 (0,03)
1418VDC	Поднос для диетических блюд серии Versa с шероховатой поверхностью	36 x 46 см	9,3 (0,02)
1520VDC	Поднос для диетических блюд серии Versa с шероховатой поверхностью	38 x 51 см	12,23 (0,02)
1418VCC	Поднос Camtray серии Versa Century с шероховатой поверхностью	36 x 46 см	9,27 (0,01)
1520VCC	Поднос Camtray серии Versa Century с шероховатой поверхностью	38 x 51 см	11,96 (0,02)

Шт. в упаковке: 12

*Изделие 1622VC не доступно в цвете "черная галька на черном фоне" (382).



Подносы с шероховатой поверхностью обеспечивают надежный захват.

Возможна индивидуализация дизайна по заказу. Подробные сведения см. на сайте www.cambro.com.

ШЕРОХОВАТЫЕ ПОДНОСЫ CAMTRAY СЕРИИ VERSA ДЛЯ ОБСЛУЖИВАНИЯ В НОМЕРАХ

- Эргономичные ручки, обеспечивающие безопасную и элегантную доставку блюд.
- Подходят к существующим тележкам для доставки блюд на подносах размером 38 x 51 см.
- Шероховатая поверхность позволяет экономить время и деньги, обходясь без бумажных салфеток на подносах.
- Пригодны к машинной мойке горячей и теплой водой.
- Выступы для укладки штабелем способствуют быстрой сушке.
- Устойчивость к воздействию температуры в пределах от -40 до +80°С. ‡

Цвета подносов для обслуживания номеров: черный с узором «Черная галька» (382), жемчужно-серый с узором «Титан» (381), цвет слоновой кости с узором «Сахара» (380).



Индивидуализация дизайна: Цены можно узнать у торгового представителя фирмы Cambro.

‡ Не рекомендуется использовать в тележках с подогревом.



КОД	ОПИСАНИЕ	ДИАМ./ РАЗМЕРЫ	УПАКОВКА, КГ (М³)
1520VCRST	Шероховатый поднос Camtray для обслуживания в номерах	38 x 51 см	12,7 (0,3)

Шт. в упаковке: 12

СИСТЕМА ДОСТАВКИ БЛЮД TABLOTHERM

Единая система идеально подходит при доставке блюд в домашних условиях.

- Транспортируйте и подавайте горячие и холодные блюда с помощью одного комплексного изделия.
- Более чем 2-часовое поддержание температуры блюд.
- Легкая конструкция облегчает доставку.
- Доступны два размера для разнообразия блюд.
- Пригоден для мойки в посудомоечной машине при температуре до 120° С.



Теплоизолированные подносы Tablotherm укладываются в стопы, что облегчает транспортировку и хранение.



Вылитые отделения удерживают одноразовые крышки закрытыми, предотвращая возможность разлива и повышая сохранение температуры.

Бесфреонный вспененный изоляционный материал.

Благодаря компактному дизайну систему легко транспортировать.

Не ломающаяся фарфоровая посуда.



Безопасное хранение холодных и горячих блюд в одном изделии.



Удобная подборка блюд с подносами и посудой Tablotherm.



Теплоизолированные подносы Tablotherm, разработанные для обеспечения комфортного принятия пищи.

ТЕПЛОИЗОЛИРОВАННЫЕ ПОДНОСЫ TABLOTHERM

СВОЙСТВА

Материал	Полипропилен с теплоизоляцией из пеноматериала
Особые свойства	Теплоизолированный поднос
Характеристики	Очень высокие
Поддержание температуры	64°С в течение примерно 120 минут
Пригодность к машинной мойке	Да
Возможность укладки в стопу	Да
Минимальная температура блюд перед расфасовкой по тарелкам	80°С до 90°С‡
Индивидуальные крышки тарелок	Да – крышки предотвращают разлив супов и соусов



‡ Использование в тележке с подогревом не рекомендуется.



ITPD3253 - стандартные размеры Gastronorm



ITPD3753 - стандартные размеры Euronorm

Чтобы получить подробные сведения об увеличении сохранения тепла, обратитесь к торговому представителю компании Cambro.

Модель ITPD3253 с нагревательной вставкой							
85°С	80,9°С	77,4°С	74,2°С	71,1°С	68,1°С	65,4°С	
Модель ITPD3253 без нагревательной вставки							
85°С	72,8°С	68,3°С	64,8°С	61,8°С	59,1°С	56,6°С	
Модель ITP3753 с нагревательной вставкой							
85°С	80,2°С	76,6°С	73,1°С	70°С	66,9°С	64,1°С	
Модель ITP3753 без нагревательной вставки							
85°С	69,8°С	64,9°С	61,2°С	58°С	55,3°С	52,8°С	

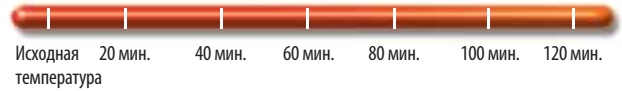

Новая система формованных подставок позволяет поддерживать температуру блюд при обслуживании на уровне 64,1°С в течение 2 часов. Фактические испытания с использованием горячей воды проходили изделия ITPD3753 и ITPD3253.



Светло-серые полипропиленовые крышки с вплавленным резиновым уплотнением. Одноразовые крышки нельзя использовать в микроволновой печи.

КОД	ОПИСАНИЕ	РАЗМЕРЫ Ш x Д x В (СМ)	УПАКОВКА КГ (М³)
Теплоизолированный поднос Tablotherm с фарфоровой посудой			
ITPD3753	Теплоизолированный поднос Euronorm с фарфоровой посудой формованной подставкой (см. описание ниже) Блюдо 122 400 050 с двумя отделениями (1 шт.), крышка 122 600 050 (1 шт.) и формованная подставка 165PW (1 шт.) Многоцелевая миска 122 500 050 (3 шт.) и крышка 122 700 050 (3 шт.).	37,0 x 53,0 x 10,5	5,4 (0,024)
ITPD3253	Теплоизолированный поднос Gastronorm с фарфоровой посудой и формованной подставкой (см. описание ниже) Блюдо 122 400 050 с двумя отделениями (1 шт.), крышка 122 600 050 (1 шт.) и формованная подставка 165PW (1 шт.) Многоцелевая миска 122 500 050 (2 шт.) и крышка 122 700 050 (2 шт.).	32,5 x 48,0 x 10,5	4,2 (0,019)
Теплоизолированный поднос Tablotherm без посуды			
IT3753	Теплоизолированный поднос Euronorm без фарфоровой посуды и герметичных крышек	37,0 x 53,0 x 10,5	3,1 (0,024)
IT3253	Теплоизолированный поднос Gastronorm без фарфоровой посуды и герметичных крышек	32,5 x 48,0 x 10,5	2,4 (0,019)
Фарфоровая посуда			
122 400 050	Блюдо с двумя отделениями. Нар. диам. 254 мм. Вместимость 750 мл. Белое.		
122 500 050	Салатник многоцелевой. Нар. диам. 120 мм. Вместимость 400 мл. Белый.		
Пищевые крышки, светло-серые, полипропиленовые, с вплавленным резиновым уплотнителем			
122 600 050	Для блюда с двумя отделениями		
122 700 050	Для многоцелевого салатника		
Система формованной подставки			
165PW	Подставка из пластика листового формования, диам. 16,5 см		
Карточка для меню			
112 430 000	Желтая, 100 x 70 мм		

ITPD3753, ITP3753 Цвет: зеленый двух оттенков.
ITPD3253, ITP3253 Цвет: серый двух оттенков.
165pw цвет: A42 165PW Шт. в каждой упаковке: 1

«СКЛАДСКИЕ АРТИКУЛЫ И ЦВЕТА НА
ЕВРОПЕЙСКОМ СКЛАДЕ»

IT3253, ITP3753, ITPD3253, ITPD3753, 112 430 000,
122 400 050, 122 500 050, 122 600 050,
122 700 050, 165PW, 122 201 050, 122 200 050

ТЕЛЕЖКИ ДЛЯ ДОСТАВКИ БЛЮД НА ПОДНОСАХ (ВМЕЩАЮТ ДО 20 ПОДНОСОВ)



- Позволяют развозить подносы с блюдами из кухни по палатам отделения интенсивной терапии, по комнатам постоянных жильцов пансионатов для престарелых или по камерам заключенных исправительного учреждения.
- Обеспечивают оптимальные сохранность пищевых продуктов и быстроту доставки.
- Крепкие цельные полиуретановые тележки с двойными стенками легко очищаются, не ржавеют, не деформируются, не растрескиваются, не обкалываются и не ломаются.
- Оснащены легкими не изолированными дверцами из АБС-пластика.

Цвета: серый (180), синевато-серый (401), гранитно-серый (191), гранитно-зеленый (192), гранитно-песочный (194).

Модели MDC1520T16 и MDC1418T16 защищены патентом США 398,727.

«СКЛАДСКИЕ АРТИКУЛЫ И ЦВЕТА НА ЕВРОПЕЙСКОМ СКЛАДЕ»

MDC1418S20: (401)



Судовая тележка используется для обслуживания, а не доставки.



Низкопрофильные тележки

ХАРАКТЕРИСТИКИ	MDC1520S20	MDC1418S20
РАЗМЕРЫ ПОДНОСА	38 x 51,5 см	36 x 46 см
КОЛ-ВО ПОДНОСОВ В РАСЧЕТЕ НА ТЕЛЕЖКУ	20	20
КОЛ-ВО ПОДНОСОВ В РАСЧЕТЕ НА ОТДЕЛЕНИЕ	10	10
ЧИСЛО НАПРАВЛЯЮЩИХ В ОТДЕЛЕНИИ	5	5
ПОДНОСОВ В РАСЧЕТЕ НА 2 НАПРАВЛЯЮЩИХ	2	2
ВЫСОТА ПРОМЕЖУТКА МЕЖДУ НАПРАВЛЯЮЩИМИ	13,9 см	13,9 см
ЧИСЛО ДВЕРЦЕВ	2	2
ЧИСЛО ОТДЕЛЕНИЙ	2	2
ЧИСЛО ЗАЖИМОВ ДЛЯ МЕНЮ	2	2
ЗАЖИМЫ ДЛЯ МЕНЮ: РАСПОЛОЖЕНИЕ	по 1 на дверцу	по 1 на дверцу
РУЧКИ: ТИП И РАСПОЛОЖЕНИЕ	Вплавленные, с обеих сторон	Вплавленные, с обеих сторон
ТИП РОЛИКОВ	12,7 см, 2 поворотных с тормозом, 20,3 см, 2 фиксированных	12,7 см, 2 поворотных с тормозом, 2 фиксированных
ЗАЩЕЛКИ	2 внутренние нейлоновые, фрикционные	2 внутренние нейлоновые, фрикционные, 1 наружная с петлей
НАРУЖНЫЕ РАЗМЕРЫ Ш x Г x В	140 x 96,5 x 110 см	123,5 x 83 x 112 см
ВНУТРЕННИЕ РАЗМЕРЫ Ш x Г x В	53,5 x 77 x 70 см	47 x 71,5 x 74 см
ВЕС ИЗДЕЛИЯ	74,93 Кг	71,5 Кг
УПАКОВКА, КГ (М³)	77 (1,577)	72,76 (1,176)

Шт. в упаковке: 1

www.cambro.com

ТЕЛЕЖКИ ДЛЯ ДОСТАВКИ БЛЮД НА ПОДНОСАХ (ВМЕЩАЮТ ДО 16 И 30 ПОДНОСОВ)



«СКЛАДСКИЕ АРТИКУЛЫ И ЦВЕТА НА
ЕВРОПЕЙСКОМ СКЛАДЕ»

MDC1418T16, MDC1418T30: (401)











Высокие тележки

ХАРАКТЕРИСТИКИ	MDC1520T30	MDC1520T16	MDC1418T30	MDC1418T16
РАЗМЕРЫ ПОДНОСА	38 x 51,5 см	38 x 51,5 см	36 x 46 см	36 x 46 см
КОЛ-ВО ПОДНОСОВ В РАСЧЕТЕ НА ТЕЛЕЖКУ	30	16	30	16
КОЛ-ВО ПОДНОСОВ В РАСЧЕТЕ НА ОТДЕЛЕНИЕ	10	8	10	8
ЧИСЛО НАПРАВЛЯЮЩИХ В ОТДЕЛЕНИИ	10	4	10	4
ПОДНОСОВ В РАСЧЕТЕ НА 2 НАПРАВЛЯЮЩИХ	1	2	1	2
ВЫСОТА ПРОМЕЖУТКА МЕЖДУ НАПРАВЛЯЮЩИМИ	12,7 см	13,3 см	12,7 см	13,3 см
ЧИСЛО ДВЕРЕЦ	3	1	3	1
ЧИСЛО ОТДЕЛЕНИЙ	3	2	3	2
ЧИСЛО ЗАЖИМОВ ДЛЯ МЕНЮ	5	1	5	1
ЗАЖИМЫ ДЛЯ МЕНЮ: РАСПОЛОЖЕНИЕ	На каждой дверце, с обеих сторон	На задней панели тележки	На каждой дверце, с обеих сторон	На задней панели тележки
РУЧКИ: ТИП И РАСПОЛОЖЕНИЕ	Высокопрочный нейлон, по 1 с каждой стороны	Вплавленные, по 1 с каждой стороны	Высокопрочный нейлон, по 1 с каждой стороны	Вплавленные, по 1 с каждой стороны
ТИП РОЛИКОВ	15,2 см, 2 фиксированных, 2 поворотных с тормозом, выдвинутые	15,2 см, 2 фиксированных, 2 поворотных с тормозом	15,2 см, 2 фиксированных, 2 поворотных с тормозом, выдвинутые	15,2 см, 2 фиксированных, 2 поворотных с тормозом
ЗАЩЕЛКИ	Фрикционные, Защелка для перевозки*	Большая защелка под висячий замок и наружные защитные защелки	Фрикционные, Защелка для перевозки*	С укрупненным затвором
НАРУЖНЫЕ РАЗМЕРЫ Ш x Г x В	152,5 x 74,5 x 162 см	78 x 100 x 148 см	152,5 x 74,5 x 162 см	71,5 x 93 x 148 см
ВНУТРЕННИЕ РАЗМЕРЫ Ш x Г x В	39 x 53,5 x 127 см	52,5 x 77,5 x 55 см	37 x 55 x 127 см	46,5 x 75 x 55 см
ТРЕБУЕМАЯ ШИРИНА ДВЕРЦЫ	77 см	79 см	77 см	73 см
ВЕС ИЗДЕЛИЯ	102 Кг	67 Кг	104 Кг	58 Кг
УПАКОВКА, КГ (М³)	111,28 (2,0)	73,94 (1,299)	127 (1,86)	63,81 (1,117)

Шт. в упаковке: 1 Цвета (все тележки поставляются со светло-кремовыми дверцами): серый (180), синевато-серый (401), гранитно-серый (191), гранитно-зеленый (192), гранитно-песочный (194). *Сверху на каждой дверце предусмотрена защелка для перевозки из нержавеющей стали. Тележки на 30 подносов без стальных защелок для перевозки можно заказывать, используя коды продукции MDC1520T30NL и MDC1418T30NL.

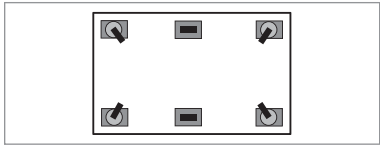
ТЕЛЕЖКИ ДЛЯ ДОСТАВКИ БЛЮД НА ПОДНОСАХ

	Тележки высокого профиля на 30 подносов MDC1520T30, MDC1418T30	Тележки высокого профиля на 16 подносов MDC1520T16, MDC1418T16	Тележки низкого профиля на 20 подносов MDC1520S20, MDC1418S20
Защелки	 <p>Потайные фрикционные защелки на каждой легко закрывающейся дверце.</p>	 <p>Крупные защелки с затвором из нержавеющей стали легко открываются, не ржавеют и удаляются для облегчения очистки тележек.</p>	 <p>Внутренняя фрикционная защелка на каждой дверце. Наружные защелки из нержавеющей стали с петель для замка.</p>
Ручки	 <p>Надежно смонтированные ручки из высокопрочного нейлона с обеих сторон.</p>	 <p>Вплавленные ручки упрощают перевозку.</p>	 <p>Вплавленные ручки с обеих сторон, для безопасной перевозки.</p>
Ролики	 <p>Четыре поворотных угловых ролика, слегка смещенных для обеспечения устойчивости тележки на неровных поверхностях; два фиксированных ролика; центральные ролики обеспечивают уменьшение радиуса поворота.</p>	 <p>Фиксированные передние ролики и поворотные задние ролики обеспечивают высокую устойчивость и облегчают маневрирование.</p>	 <p>MDC1520S20 MDC1418S20 Ролики в двух конфигурациях обеспечивают высокую устойчивость и безопасную транспортировку.</p>

ТЕЛЕЖКА ДЛЯ ДОСТАВКИ БЛЮД: ВЫСОКАЯ МОДЕЛЬ ДЛЯ ИСПРАВИТЕЛЬНЫХ УЧРЕЖДЕНИЙ

Модифицирована для исправительных учреждений. Вмещает до 60 базовых подносов 1411CW или 1411CP фирмы Cambro с 853 вставными подносами или до 60 подносов 10146DCW или 10146DCP с разделенными перегородками отделениями. К числу дополнительных компонентов относятся защищенные винты ручек, замки на петлях каждой дверцы и ролики усиленной конструкции из фенольного полимера.



ХАРАКТЕРИСТИКИ	MDC1411T60
РАЗМЕРЫ ПОДНОСА	36,5 x 26,8 см; станд. 1411C; для влажн. прод. 1411CP
КОЛ-ВО ПОДНОСОВ В РАСЧЕТЕ НА ТЕЛЕЖКУ	60
КОЛ-ВО ПОДНОСОВ В РАСЧЕТЕ НА ОТДЕЛЕНИЕ	20
ЧИСЛО НАПРАВЛЯЮЩИХ В ОТДЕЛЕНИИ	10
ПОДНОСОВ В РАСЧЕТЕ НА 2 НАПРАВЛЯЮЩИХ	2
ВЫСОТА ПРОМЕЖУТКА МЕЖДУ НАПРАВЛЯЮЩИМИ	12,7 см
ЧИСЛО ДВЕРЦЕ	3
ЧИСЛО ОТДЕЛЕНИЙ	Отсутствует
РУЧКИ: ТИП И РАСПОЛОЖЕНИЕ	Высокопрочный алюминий с защитными винтами, черное покрытие, по 1 с каждой стороны
ТИП РОЛИКОВ	Износоустойчивые фенопластовые ролики, диам. 15,2 см, ширина 5,1 см, 2 поворотных без тормоза, 2 фиксированных
ЗАЩЕЛКИ	Внутренние фрикционные защелки, по 2 на каждую дверцу, Защелка для перевозки*
НАРУЖНЫЕ РАЗМЕРЫ Ш x Г x В	153 x 75 x 162 см
ВНУТРЕННИЕ РАЗМЕРЫ Ш x Г x В	37 x 55 x 127 см
ТРЕБУЕМАЯ ШИРИНА ДВЕРЦЫ	76,2 см
ВЕС ИЗДЕЛИЯ (КГ)	104 Кг
УПАКОВКА, КГ (М³)	126,4 (1,86)

Шт. в упаковке: 1 *Сверху на каждой дверце предусмотрена защелка для перевозки из нержавеющей стали.

СИСТЕМА МОЙКИ И ХРАНЕНИЯ ПОСУДЫ



КОРОБКИ CAMBOX® ДЛЯ ГЯЗНОЙ ПОСУДЫ И ТАРЕЛОК



Пластик «Регал»



КОД	1120CBR	1520CBR
ОПИСАНИЕ	Коробка для столовых приборов с четырьмя отделениями	Cambox
РАЗМЕРЫ Д x Ш x В	28,9 x 52 x 9,5 см	38,9 x 50,6 x 12,5 см
УПАКОВКА, КГ (М³)	10,69 (0,075)	11 (0,1)
Шт. в упаковке: 12	Цвета: черный (110), темно-коричневый (131).	



КОД	1621CBR	21155CBR	21157CBR	1722CBR
ОПИСАНИЕ	Cambox	Cambox	Cambox	Cambox
РАЗМЕРЫ Ш x Д x В	39,7 x 52 x 12,4 см	38,7 x 51,4 x 12,5 см (с ручкой)	38,6 x 51,2 x 17,6 см	42,9 x 55,6 x 12,1 см
УПАКОВКА, КГ (М³)	19 (0,1)	12,58 (0,112)	15,97 (0,128)	12,81 (0,118)
Шт. в упаковке: 12	Цвета: черный (110), темно-коричневый (131).			

Полиэтилен



КОД	415CBP	912CBP	1120CBP	1520CBP & 1520CBPF*
ОПИСАНИЕ	Вставная коробка для столовых приборов	Коробка для принадлежностей	Коробка для столовых приборов с четырьмя отделениями	Коробка Cambox
РАЗМЕРЫ Ш x Д x В	11,3 x 36 x 10,3 см	23 x 30,6 x 13 см	28,9 x 52 x 9,5 см	38,9 x 50,6 x 12,5 см
УПАКОВКА, КГ (М³)	2,73 (0,021)	5,3 (0,036)	9 (0,073)	8,44 (0,093)
Шт. в упаковке: 12	Цвета: черный (110), темно-коричневый (131), светло-серый (180).			

* Примечание: изделие 1520CBPF отличается от выпускаемого в настоящее время изделия 1520CBP только тем, что у него плоская внутренняя поверхность.



КОД	1621CBP	21155CBP	21157CBP	1722CBP
ОПИСАНИЕ	Cambox	Cambox	Cambox	Cambox
РАЗМЕРЫ Д x Ш x В	39,7 x 52 x 12,4 см	38,7 x 51,4 x 12,5 см (с ручкой)	38,6 x 51,2 x 17,6 см	42,9 x 55,6 x 12,1 см
УПАКОВКА, КГ (М³)	14,15 (0,110)	9,71 (0,091)	11,5 (0,11)	12 (0,1)
Шт. в упаковке: 12	Цвета: черный (110), темно-коричневый (131), светло-серый (180).			

Крышки коробок



КОД	1520CBSP	1722CBSP	2115CBSP	2115CBSP
К ИЗДЕЛИЯМ	1520CBP	1722CBR, 1722CBP	21155CBP, 21157CBP	2115CBR, 21157CBR
РАЗМЕРЫ Ш x Д	40,6 x 52 см	44 x 56,8 см	39,4 x 52 см	39,4 x 52 см
УПАКОВКА, КГ (М³)	5,93 (0,033)	6,06 (0,026)	7,5 (0,04)	7,5 (0,04)
Шт. в упаковке: 12	Цвет: белый (148).			



ТЕЛЕЖКА КД ДЛЯ ОБСЛУЖИВАНИЯ И ПОДСОБНАЯ ТЕЛЕЖКА КД

- Многоцелевые, долговечные и недорогие тележки.
- Ограждения судового типа и слегка текстурированная поверхность полок препятствуют смещению содержимого при перевозке.
- Алюминиевые стойки обеспечивают устойчивость.
- Поставляются в разобранном виде, что позволяет сводить к минимуму стоимость пересылки.
- Сборка занимает всего несколько минут.

Цвета комплектов тележек, полок и панелей: черный (110), серый в крапинку (480).

Цвет контейнера для мусора и держателя для столовых приборов: черный (110).



На каждой полке ВС340КД помещаются одна полноразмерная стойка для тарелок или два стандартных ящика для перевозки посуды.

Флотские бортики предотвращают падение грузов.

Прочные алюминиевые стойки.

Во время сборки могут быть установлены дополнительные панели, закрывающие тележку с трех сторон.

Четыре покрытых молотковой краской стальных поворотных ролика обеспечивают бесшумную перевозку и устойчивость тележки при маневрировании.

ВС340КД

Долговечная, не покрывающаяся пятнами поверхность легко очищается.



Показано с дополнительными панелями на одной полке.

КОД	BC331KD	BC340KD
ОПИСАНИЕ	Тележка для обслуживания	Крупная подсобная тележка
ДИАМ. РОЛИКОВ (СМ) И ТИП РОЛИКОВ	4 поворотных ролика 10,2 см, без тормоза	4 поворотных ролика 12,7 см, без тормоза
НАРУЖНЫЕ РАЗМЕРЫ Д x Г x В	83,5 x 41,3 x 96,5 см	101,5 x 54 x 95 см
РАЗМЕРЫ ПОЛКИ Д x Г x В	62 x 40 x 30 см	80 x 52 x 29,8 см
ГРУЗОПОДЪЕМНОСТЬ	136 Кг	180 Кг
УПАКОВКА, КГ (М³)	12,02 (0,103)	17,7 (0,19)

Шт. в упаковке: 1

Дополнительные принадлежности



КОД	BC331KDTC	BC331KDSH	BC340KDP
ОПИСАНИЕ	30 л Контейнер для мусора	9,5 л Держатель для столовых приборов	Один комплект полок и панелей (только для BC340KD).
РАЗМЕРЫ Ш x Г x В	33 x 24 x 56 см	33 x 24 x 18,5 см	80,3 x 45 x 29,8 см
УПАКОВКА, КГ (М³)	2,25 (0,054)	0,93 (0,016)	2,8 (0,02)

Шт. в упаковке: 1

ТЕЛЕЖКИ ДЛЯ ОБСЛУЖИВАНИЯ

- Универсальные многоцелевые тележки, долговечные и надежные.
- Находят идеальное применение при разгрузке автофургонов и приготовлении банкетных столов.
- Изготавливаются из цельного полиэтилена с литыми ручками и полками.
- Предлагаются на выбор модели с открытыми и закрытыми боковыми отделениями.

Цвета: черный (110), синева-серый (401), темно-коричневый (131), кофейно-бежевый (157), серый (180), гранитно-серый (191), гранитно-зеленый (192).

Изделия BC225, BC2254S, BC11TC и BC115SH доставляются компанией UPS.



«СКЛАДСКИЕ АРТИКУЛЫ И ЦВЕТА НА ЕВРОПЕЙСКОМ СКЛАДЕ»

BC2354S: (191)



Открытые тележки

Код	BC225	BC2254S	BC235
ДИАМ. РОЛИКОВ (СМ) И ТИП РОЛИКОВ	7,6 см, 2 с фикс., 2 поворотных, 1 с тормозом	7,6 см, 4 с фикс., 1 с тормозом	12,7 см, 2 с фикс., 2 поворотных, 1 с тормозом
НАРУЖНЫЕ РАЗМЕРЫ Д x Г x В	71 x 41 x 82 см	71 x 41 x 82 см	95 x 55 x 88 см
РАЗМЕРЫ ПОЛКИ Д x Г x В	56 x 39,5 x 29 см	56 x 39,5 x 29 см	79 x 52 x 29 см
ГРУЗОПОДЪЕМНОСТЬ	159 Кг	159 Кг	227 Кг
УПАКОВКА, КГ (М³)	18 (0,26)	18 (0,26)	28,73 (0,499)

Шт. в упаковке: 1



Код	BC2354S	BC230	BC2304S
С ДИАМ. РОЛИКОВ (СМ) И ТИП РОЛИКОВ	12,7 см, 4 поворотных, 1 с тормозом	12,7 см, 2 с фикс., 2 поворотных, 1 с тормозом	12,7 см, 4 поворотных, 1 с тормозом
НАРУЖНЫЕ РАЗМЕРЫ Д x Г x В	95 x 55 x 88 см	84,5 x 51 x 88 см	84,5 x 51 x 88 см
РАЗМЕРЫ ПОЛКИ Д x Г x В	79 x 52 x 29 см	69 x 49,5 x 29 см	69 x 49,5 x 29 см
ГРУЗОПОДЪЕМНОСТЬ	227 Кг	227 Кг	227 Кг
УПАКОВКА, КГ (М³)	29,5 (0,5)	26 (0,42)	26 (0,42)

Шт. в упаковке: 1



Закрытые тележки

Код	BC330	BC3304S
ДИАМ. РОЛИКОВ (СМ) И ТИП РОЛИКОВ	12,7 см, 2 с фикс., 2 поворотных, 1 с тормозом	12,7 см, 4 поворотных, 1 с тормозом
НАРУЖНЫЕ РАЗМЕРЫ Д x Г x В	84,5 x 51 x 88 см	84,5 x 51 x 88 см
РАЗМЕРЫ ПОЛКИ Д x Г x В	69 x 46,5 x 29 см	69 x 46,5 x 29 см
ГРУЗОПОДЪЕМНОСТЬ	227 Кг	227 Кг
УПАКОВКА, КГ (М³)	29,11 (0,417)	30 (0,4)

Шт. в упаковке: 1

Дополнительные принадлежности



КОД	BC11TC*	BC115SH*
ОПИСАНИЕ	42 л Мусорница	6,6 л Держатель стол. приборов
РАЗМЕРЫ Ш x Г x В	35 x 20,6 x 53,7 см	36,8 x 15,2 x 13,7 см
УПАКОВКА, КГ (М³)	3 (0,06)	1,5 (0,02)

Шт. в упаковке: 1

* Изделия BC11TC и BC115SH не подходят к тележкам для обслуживания КД.

Изделия BC11TC и BC115SH выпускаются только в черном (110) и темно-коричневом (131) вариантах.

ТЕЛЕЖКИ CAMDOLLY®

- Позволяет перевозить штабели поддонов.
- Помогает персоналу безопасно перемещать тяжелые грузы.
- Изготавливается из чрезвычайно прочного пластика, не деформирующегося, не растрескивающегося, не ржавеющего и устойчивого к коррозии.
- Ролики усиленной конструкции.
- Выбирайте модели с поручнями и задними колесами большого диаметра.

Цвета: кофейно-бежевый (157), темно-коричневый (131), черный (110), синевато-серый (401), серый (180).
Цвета изделий CDR2020, CDR2020H: мяско-серый (151).

Типы роликов

- A:** ролики 12,7 см: 2 с фиксатором, 2 поворотных, 1 с тормозом.
B: ролики 7,6 см: 4 поворотных, без тормозов.
C: ролики 25,4 см, 2 на кажд., поворотные ролики 12,7 см, 1 с тормозом.
D: ролики 8,9 см: 4 поворотных, без тормозов.

Доставляются посылочной почтой.: CDR2020, CDR2020H, CD2020, CD1420, CD2028, CD1313, CD1327, CD100, CD160, CD200, CD300, CD400, CD1826PDB, 2030UT и 4005TP.

Тележек Camdolly в упаковке: 1

* Изделие CDR2020H не зарегистрировано Национальным (США) санитарным фондом.

«СКЛАДСКИЕ АРТИКУЛЫ И ЦВЕТА НА ЕВРОПЕЙСКОМ СКЛАДЕ»

CDR2020, CDR2020H: (151)

Для посудных стоек

НАРУЖНЫЕ РАЗМЕРЫ Ш x Г x В 54 x 54 x 20 см
ВНУТРЕННИЕ РАЗМЕРЫ Ш x Г 53 x 53 см
УПАКОВКА, КГ (М³) 5,3 (0,03)



CDR2020

159 КГ ВМЕСТИМОСТЬ	D ТИПЫ РОЛИКОВ
-----------------------	-------------------



НАРУЖНЫЕ РАЗМЕРЫ Ш x Г x В 54 x 59 x 94 см
ВНУТРЕННИЕ РАЗМЕРЫ Ш x Г 53 x 53 см
УПАКОВКА, КГ (М³) 9,7 (0,1)



CDR2020H*
(с хромированной ручкой)

159 КГ ВМЕСТИМОСТЬ	D ТИПЫ РОЛИКОВ
-----------------------	-------------------



Для подносов 46 x 66 см и плоских поддонов

НАРУЖНЫЕ РАЗМЕРЫ Ш x Г x В 51 x 80 x 98 см
ВНУТРЕННИЕ РАЗМЕРЫ Ш x Г 47 x 66 см
УПАКОВКА, КГ (М³) 15 (0,36)



CD1826H

Вмещает: UPC101

136 КГ ВМЕСТИМОСТЬ	A ТИПЫ РОЛИКОВ
-----------------------	-------------------



НАРУЖНЫЕ РАЗМЕРЫ Ш x Г x В 57 x 57 x 21 см
ВНУТРЕННИЕ РАЗМЕРЫ Ш x Г 51 x 51 см
УПАКОВКА, КГ (М³) 7,63 (0,076)



CD2020

159 КГ ВМЕСТИМОСТЬ	B ТИПЫ РОЛИКОВ
-----------------------	-------------------



НАРУЖНЫЕ РАЗМЕРЫ Ш x Г x В 59,5 x 85 x 93 см
ВНУТРЕННИЕ РАЗМЕРЫ Ш x Г 47 x 66 см
УПАКОВКА, КГ (М³) 22 (0,52)



CD1826HB

Вмещает: UPC101

136 КГ ВМЕСТИМОСТЬ	C ТИПЫ РОЛИКОВ
-----------------------	-------------------



НАРУЖНЫЕ РАЗМЕРЫ Ш x Г x В 56,5 x 61,5 x 93,5 см
ВНУТРЕННИЕ РАЗМЕРЫ Ш x Г 51,5 x 51,5 см
УПАКОВКА, КГ (М³) 15 (0,32)



CD2020H

159 КГ ВМЕСТИМОСТЬ	B ТИПЫ РОЛИКОВ
-----------------------	-------------------



Для коробок с тестом для пиццы

См. также коробки под тесто для пиццы на стр. 134
НАРУЖНЫЕ РАЗМЕРЫ Ш x Г x В 50,5 x 71 x 26 см
ВНУТРЕННИЕ РАЗМЕРЫ Ш x Г 44,5 x 64,5 см
УПАКОВКА, КГ (М³) 10 (0,1)



CD1826PDB
(предлагаются дополнительные ремни)

Вмещает: DB18263CW, DB18266CW, DB18263P

136 КГ ВМЕСТИМОСТЬ	A ТИПЫ РОЛИКОВ
-----------------------	-------------------



НАРУЖНЫЕ РАЗМЕРЫ Ш x Г x В 66 x 68,5 x 93 см
ВНУТРЕННИЕ РАЗМЕРЫ Ш x Г 52 x 52,5 см
УПАКОВКА, КГ (М³) 21 (0,44)



CD2020HB

159 КГ ВМЕСТИМОСТЬ	C ТИПЫ РОЛИКОВ
-----------------------	-------------------



ТЕЛЕЖКИ CAMDOLLY®

Для контейнеров Camcarrier® и Camtainer®

НАРУЖНЫЕ РАЗМЕРЫ Ш x Г x В 50 x 73 x 27 см

ВНУТРЕННИЕ РАЗМЕРЫ Ш x Г 44 x 66,5 см

УПАКОВКА, КГ (М³) 8 (0,1)



CD100

Вмещает: 100MPC, UPC100, UC250, UC500, 250LCD, 350LCD, 500LCD

136 КГ	A
ВМЕСТИМОСТЬ	ТИПЫ РОЛИКОВ



НАРУЖНЫЕ РАЗМЕРЫ Ш x Г x В 50 x 84 x 92 см

ВНУТРЕННИЕ РАЗМЕРЫ Ш x Г 45 x 67,5 см

УПАКОВКА, КГ (М³) 15,33 (0,36)



CD100H

Вмещает: 100MPC, UC250, UC500, 250LCD, 350LCD, 500LCD

159 КГ	A
ВМЕСТИМОСТЬ	ТИПЫ РОЛИКОВ



НАРУЖНЫЕ РАЗМЕРЫ Ш x Г x В 60 x 83,5 x 93 см

ВНУТРЕННИЕ РАЗМЕРЫ Ш x Г 44,5 x 68 см

УПАКОВКА, КГ (М³) 21 (0,52)



CD100HB

Вмещает: 100MPC, UPC100, UC250, UC500, 250LCD, 350LCD, 500LCD

159 КГ	C
ВМЕСТИМОСТЬ	ТИПЫ РОЛИКОВ



НАРУЖНЫЕ РАЗМЕРЫ Ш x Г x В 42 x 62 x 26,5 см

ВНУТРЕННИЕ РАЗМЕРЫ Ш x Г 36 x 56 см

УПАКОВКА, КГ (М³) 9 (0,06)



CD160

Вмещает: UPC140, UPC160, UPC180, UPCS140, UPCS160, UPCS180, UPCSS160

136 КГ	A
ВМЕСТИМОСТЬ	ТИПЫ РОЛИКОВ



НАРУЖНЫЕ РАЗМЕРЫ Ш x Г x В 49 x 65 x 26,5 см

ВНУТРЕННИЕ РАЗМЕРЫ Ш x Г 43 x 59 см

УПАКОВКА, КГ (М³) 8 (0,09)



CD300

Вмещает: 300MPC, 1318MTC, UC1000, 1000LCD

136 КГ	A
ВМЕСТИМОСТЬ	ТИПЫ РОЛИКОВ



НАРУЖНЫЕ РАЗМЕРЫ Ш x Г x В 61 x 89,5 x 93 см

ВНУТРЕННИЕ РАЗМЕРЫ Ш x Г 56 x 72,5 см

УПАКОВКА, КГ (М³) 16 (0,49)



CD1826MTC

Вмещает: 1826MTC

159 КГ	A
ВМЕСТИМОСТЬ	ТИПЫ РОЛИКОВ



НАРУЖНЫЕ РАЗМЕРЫ Ш x Г x В 70 x 88,5 x 93,5 см

ВНУТРЕННИЕ РАЗМЕРЫ Ш x Г 55,5 x 72,5 см

УПАКОВКА, КГ (М³) 18,96 (0,61)



CD1826MTCNB

Вмещает: 1826MTC

159 КГ	C
ВМЕСТИМОСТЬ	ТИПЫ РОЛИКОВ



НАРУЖНЫЕ РАЗМЕРЫ Ш x Г x В 48,5 x 76,5 x 92 см

ВНУТРЕННИЕ РАЗМЕРЫ Ш x Г 43 x 59 см

УПАКОВКА, КГ (М³) 15 (0,34)



CD300H

Вмещает: 300MPC, 1318MTC, UC1000, 1000LCD

159 КГ	A
ВМЕСТИМОСТЬ	ТИПЫ РОЛИКОВ



НАРУЖНЫЕ РАЗМЕРЫ Ш x Г x В 60 x 76 x 92 см

ВНУТРЕННИЕ РАЗМЕРЫ Ш x Г 44 x 60 см

УПАКОВКА, КГ (М³) 21 (0,51)



CD300NB

Вмещает: 300MPC, 1318MTC, UC1000, 1000LCD

159 КГ	C
ВМЕСТИМОСТЬ	ТИПЫ РОЛИКОВ



НАРУЖНЫЕ РАЗМЕРЫ Ш x Г x В 53 x 70 x 23 см

ВНУТРЕННИЕ РАЗМЕРЫ Ш x Г 46 x 63,5 см

УПАКОВКА, КГ (М³) 8,89 (0,095)



CD400
(с дополнительным привязным ремнем)

Вмещает: UPC400, UPCS400, UPCN400

136 КГ	A
ВМЕСТИМОСТЬ	ТИПЫ РОЛИКОВ



«СКЛАДСКИЕ АРТИКУЛЫ И ЦВЕТА НА ЕВРОПЕЙСКОМ СКЛАДЕ»

CD160: (180) CD300: (401) CD400: (401)

ТЕЛЕЖКИ CAMDOLLY®

Для молочных ящиков и коробок с банками 10-го размера

НАРУЖНЫЕ РАЗМЕРЫ Ш x Г x В 41,5 x 55,5 x 20,5 см

ВНУТРЕННИЕ РАЗМЕРЫ Ш x Г 35,5 x 49,5 см

УПАКОВКА, КГ (М³) 7 (0,04)



CD1420

Вмещает: молочные упаковки 35,6 x 48,3 см и упаковки банок № 10

159 КГ ВМЕСТИМОСТЬ	В ТИПЫ РОЛИКОВ
-----------------------	-------------------



НАРУЖНЫЕ РАЗМЕРЫ Ш x Г x В 56 x 77 x 20,5 см

ВНУТРЕННИЕ РАЗМЕРЫ Ш x Г 50 x 71 см

УПАКОВКА, КГ (М³) 8,53 (0,09)



CD2028

Вмещает: молочные упаковки 35,6 x 48,3 см, упаковки банок № 10 и UPC101

159 КГ ВМЕСТИМОСТЬ	В ТИПЫ РОЛИКОВ
-----------------------	-------------------



НАРУЖНЫЕ РАЗМЕРЫ Ш x Г x В 41 x 41 x 21,5 см

ВНУТРЕННИЕ РАЗМЕРЫ Ш x Г 35 x 35 см

УПАКОВКА, КГ (М³) 5,58 (0,03)



CD1313

Вмещает: молочные упаковки 33 x 33 см

114 КГ ВМЕСТИМОСТЬ	В ТИПЫ РОЛИКОВ
-----------------------	-------------------



НАРУЖНЫЕ РАЗМЕРЫ Ш x Г x В 41 x 74,5 x 21,5 см

ВНУТРЕННИЕ РАЗМЕРЫ Ш x Г 35 x 68 см

УПАКОВКА, КГ (М³) 6,79 (0,072)



CD1327

Вмещает: молочные упаковки 33 x 33 см и упаковки банок № 10

136 КГ ВМЕСТИМОСТЬ	В ТИПЫ РОЛИКОВ
-----------------------	-------------------



Подсобные тележки

- Позволяют перевозить грузы до 272 кг.
- Широкая платформа упрощает загрузку, а встроенные ручки облегчают маневрирование.
- Все модели оснащены роликами усиленной конструкции диаметром 12,7 см, закрепленными болтами на вплавленных металлических опорных пластинах.

Цвета: кофейно-бежевый (157), темно-коричневый (131), черный (110), синевато-серый (401), серый (180), кирпично-красный (402), зеленый (519).

Ролики диам: 12,7 см: 2 с фиксатором, 2 поворотных, 1 с тормозом.

Подсобных тележек в упаковке: 1



НАРУЖНЫЕ РАЗМЕРЫ Ш x Г x В 50 x 81,5 x 98 см

ГРУЗОВАЯ ПЛОЩАДКА 50 x 75 см

УПАКОВКА, КГ (М³) 14,06 (0,093)



2030UT
(с хромированной ручкой)

272 КГ ВМЕСТИМОСТЬ



НАРУЖНЫЕ РАЗМЕРЫ Ш x Г x В 60,5 x 106 x 92 см

ГРУЗОВАЯ ПЛОЩАДКА 60,5 x 91 см

УПАКОВКА, КГ (М³) 20,5 (0,64)



2436UTN

272 КГ ВМЕСТИМОСТЬ



НАРУЖНЫЕ РАЗМЕРЫ Ш x Г x В 60,5 x 106 x 92 см

ГРУЗОВАЯ ПЛОЩАДКА 60,5 x 91 см

УПАКОВКА, КГ (М³) 21 (0,64)



2436UTHS
(с двумя ремнями)

272 КГ ВМЕСТИМОСТЬ



Ремень для тележек Camdolly CD400 и CD1826PDB

КОД	400STR
УПАКОВКА, КГ (М³)	0,55 (0,003)

Шт. в упаковке: 1



ТЕЛЕЖКИ ДЛЯ ПОДНОСОВ, ТАРЕЛОК И СТОЛОВЫХ ПРИБОРОВ

Тележка для подносов и тарелок

- Открытые отделения вмещают подносы и тарелки самых различных размеров.
- Используется отдельно или в сочетании с присоединяемой секцией для ножей.
- Изготавливается из легко очищаемого полиэтилена, не ржавеющего, не отслаивающегося и устойчивого к коррозии.
- Скругленные углы литого корпуса не повредят мебель и стены.
- Литые ручки и поворотные ролики усиленной конструкции диаметром 15,2 см облегчают маневрирование.

Цвета: синева-серый (401), кофейно-бежевый (157), темно-коричневый (131), серый (180), гранитно-серый (191), гранитно-зеленый (192).

Ролики диам. 15,2 см: все поворотные, 2 с тормозом.

Виниловый кожух не зарегистрирован Национальным санитарным фондом США.



КОД	ОПИСАНИЕ	УПАКОВКА, КГ (М³)
TDCR12	Тележка со стойкой	40,5 (0,63)
TDC2029*	Только тележка	28,12 (0,514)
CR12	Только стойка для ножей	11 (0,12)
FWC56	Цилиндр для столовых приборов	1,38 (0,012)

Шт. в упаковке: 1 FWC56, шт. в упаковке: 12

КОД	ОПИСАНИЕ	НАРУЖНЫЕ РАЗМЕРЫ Д x Ш x В
TDCR12	Тележка со стойкой	97 x 58 x 105 см
TDC2029*	Тележка	97 x 56,5 x 87 см
CR12	Стойка для ножей	84 x 58 x 23 см

* Изделие TDC2029 не выпускается в черном (110) варианте.

Тележка для подносов и столовых приборов

- Позволяет аккуратно складывать подносы и другие принадлежности для самообслуживания.
- Поставляются с восемью прозрачными пищевыми лотками из поликарбоната Samwear® для размещения тарелок, салфеток и не портящихся приправ.
- Вместе с тележкой поставляется также виниловый чехол.

Цвета: синева-серый (401), кофейно-бежевый (157), темно-коричневый (131), серый (180), гранитно-серый (191), гранитно-зеленый (192).

Ролики диам. 15,2 см: все поворотные, 2 с тормозом.

Виниловый кожух не зарегистрирован Национальным санитарным фондом США.



«СКЛАДСКИЕ АРТИКУЛЫ И ЦВЕТА НА ЕВРОПЕЙСКОМ СКЛАДЕ»

ТС1418: (401)

КОД	ОПИСАНИЕ	ШТ. В УПАКОВКЕ	УПАКОВКА, КГ (М³)
ТС1418	Тележка с лотками и винил. кожухом	1	38 (0,55)

КОД	НАРУЖНЫЕ РАЗМЕРЫ Д x Ш x В	ГРУЗОПОДЪЕМНОСТЬ	МАКС. РАЗМЕР ЛОТКА	ВМЕСТИМОСТЬ ЛОТКА
ТС1418	82 x 54 x 116 см	227 кг	36 x 46 см	180-200 в 2 стопах

Лотки samwear® rap для прилавков самообслуживания:

КОЛ-ВО, РАЗМЕРЫ	ВМЕСТИМОСТЬ
4 лотка размером GN ⅓, глубиной 10 см	каждый на 100 ножей, 100 ложек, 80 вилок
4 лотка размером GN ⅓, глубиной 10 см	для различных приправ



Вместе с моделью TDCR12 поставляются цилиндры для столовых приборов и виниловый чехол.

Виниловый кожух обеспечивает гигиеничное хранение (поставляется в комплекте).



ТС1418

Виниловый кожух обеспечивает гигиеничное хранение (поставляется в комплекте).



РЕГУЛИРУЕМАЯ ТЕЛЕЖКА ДЛЯ ПОСУДЫ, СЕРИЯ S



Регулируемая тележка для посуды серии S

- Позволяет перевозить на одной тележке тарелки различных диаметров.
- Оснащена стойками, взаимное расположение которых легко регулируется.

Цвета изделий ADCS: черный (110), синевато-серый (401), серый (480), темно-коричневый (131).

Ролики диам: 2 поворотных ролика диам. 12,7 см с тормозом и 2 диам. 25,4 см.

Виниловый кожух не зарегистрирован Национальным санитарным фондом США.

За рекомендациями по применению квадратных и прямоугольных блюдец обращайтесь в фирму Cambro.



Вмещает тарелки и миски диаметром от 11,7 до 33 см



УСТОЙЧИВАЯ, ПРОЧНАЯ КОНСТРУКЦИЯ

Арматурный стержень диаметром 1,27 см по всей высоте перегородки.

ПОВЫШЕННАЯ МАНЕВРЕННОСТЬ

Удобные вплавленные ручки с двух сторон.

ВМЕСТИМОСТЬ

Стойки длиной 49,5 см, вмещающие от 45 до 60 тарелок.

ИСКЛЮЧИТЕЛЬНАЯ ИЗНОСОСТОЙКОСТЬ

Усиленная конструкция из полиэтилена защищает посуду от обкальвания. Не крошится, не растрескивается, не ржавеет.

ЗАДНИЕ КОЛЕСА

Свободно поворачивающиеся, не оставляющие следов колеса диаметром 25,4 см.

ПЕРЕДНИЕ РОЛИКИ

Поворотные ролики диам. 12,7 см с тормозом

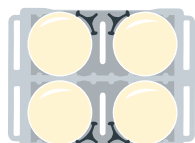

Тарелки диам: 23,5 см - 33 см дюйм. 4 штабеля (по 60 шт.)
Макс. вместимость: 240 шт.

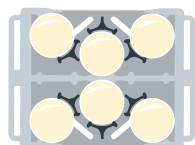

Тарелки диам: 18,42 см - 23,5 см дюйм. 6 штабеля (по 60 шт.)
Макс. вместимость: 360 шт.

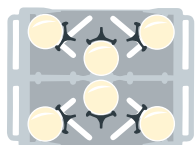

Тарелки диам: 14,6 см - 18,42 см дюйм. 6 штабелей (по 45 шт.)
Макс. вместимость: 270 шт.

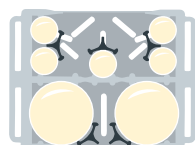

2 штабеля: диам.: 23,5 см - 33 см (по 60 шт.)
5 штабелей: диам. 12,6 см (по 45 шт.)
Макс. вместимость: 345 шт.

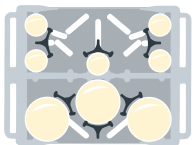

3 штабеля: диам. 18,42 см - 23,5 см (по 60 шт.)
5 штабелей: диам. 11,75 см (по 45 шт.)
Макс. вместимость: 405 шт.

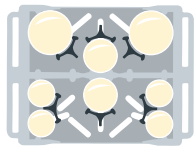

2 штабеля: диам. 18,42 см - 23,5 см (по 60 шт.)
2 штабеля: диам. 14,6 см - 18,42 см (по 45 шт.)
4 штабеля: диам.: 12,6 см (по 45 шт.)
Макс. вместимость: 390 шт.

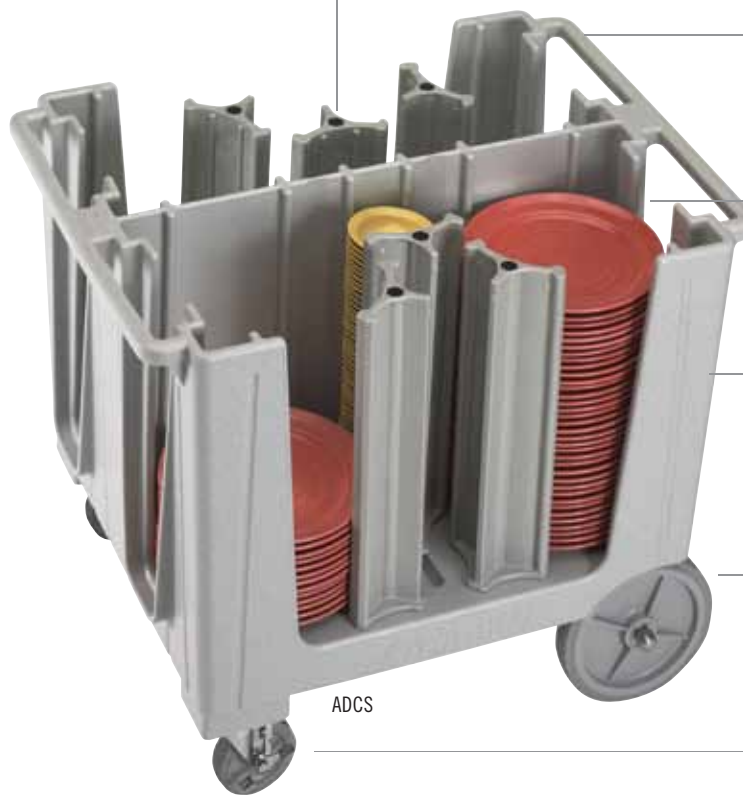

ADCS



Задняя ось диаметром 2 см из никелированной стали выдерживает нагрузку до 227 Кг.



С каждой тележкой поставляется виниловый чехол для гигиеничного хранения посуды.

«СКЛАДСКИЕ АРТИКУЛЫ И ЦВЕТА НА ЕВРОПЕЙСКОМ СКЛАДЕ»

ADCS: (110), (401), (480)

КОД	ADCS
КОЛ-ВО РАЗДЕЛИТЕЛЕЙ	6
КОЛ-ВО ТАРЕЛОК В СТОПЕ	Прибл. 45-60
НАРУЖНЫЕ РАЗМЕРЫ Ш x Д x В	73 x 96 x 81 см
УПАКОВКА, КГ (М³)	58,2 (0,56)
Шт. в упаковке: 1	Для тарелок диаметром от 11,7 см до 33 см.

Тележки для тарелок, в т. ч. Versa и регулируемая тележка для подносов и тарелок

Тележки для тарелок Versa

- Надежные, вместительные средства хранения квадратных и круглых тарелок.
- Прочная наружная оболочка из полиэтилена не ржавеет, не растрескивается, не деформируется и не обкальвается.
- Тележки в стиле держателей для покерных фишек упрощают выемку тарелок.
- Грузоподъемность 2-сантиметровой стальной задней оси: 227 кг.
- Вплавленные ручки с обеих сторон облегчают перевозку.
- Передние поворотные ролики диаметром 12,7 см с тормозом и не оставляющие следов задние колеса диаметром 25,4 см облегчают маневрирование.
- Сборка не требуется.

Цвета: черный (110), синевато-серый (401), темно-коричневый (131), серый в крапинку (480).

Ролики: 2 поворотных ролика диам. 12,7 см с тормозом и 2 колеса диам. 25,4 см.

Поставляются с виниловыми крышками.

Поднос DCS950 защищен патентом США D603,120S. Поднос DCS1125 защищен патентом США D625,894.

«СКЛАДСКИЕ АРТИКУЛЫ И ЦВЕТА НА ЕВРОПЕЙСКОМ СКЛАДЕ»

DCS950, DCS1125: (480)



Тележка DCS950 вмещает 5 стоп по 45-60 круглых тарелок диаметром до 24,1 см или 4-5 стоп квадратных тарелок со стороной до 20,5 см.

Тележка DCS1125 вмещает 4 стопы по 45-60 круглых тарелок диаметром до 28,6 см или квадратных тарелок со стороной до 24,1 см.

Тележки для посуды в стиле держателей для покерных фишек

- Позволяют хранить и предохранять от повреждения ценную посуду.
- Разделительные перегородки вплавлены.
- Изготавливаются из прочного полиэтилена.
- Тележки открыты с обеих сторон, что упрощает их загрузку и разгрузку.
- Скругленные внутренние и наружные углы предохраняют от повреждений посуду, мебель и стены.

Цвета: черный (110), синевато-серый (401), темно-коричневый (131), гранитно-серый (191).

Ролики: 2 поворотных ролика диам. 12,7 см с тормозом и 2 колеса диам. 25,4 см.

Поставляются с виниловыми крышками.



«СКЛАДСКИЕ АРТИКУЛЫ И ЦВЕТА НА ЕВРОПЕЙСКОМ СКЛАДЕ»

DC700, DC825, DC1225: (191)



DC700



Поставляются с гигиеничным пластиковым чехлом, рекомендуемым для защиты посуды и подносов от загрязнения. Сменные чехлы можно заказывать из списка сменных компонентов на сайте www.cambro.com.

Регулируемая тележка для подносов и тарелок

- Позволяет хранить тарелки и подносы самых различных размеров.
- Две регулируемые перегородки легко перемещаются и закрепляются в новом положении.
- Изготавливаются из долговечного полиэтилена.
- Легко очищаются, не деформируются, не ржавеют, не обкальваются и не ломаются.

Цвета: черный (110), синевато-серый (401), кофейно-бежевый (157), темно-коричневый (131), серый (180), гранитно-серый (191), гранитно-зеленый (192).

Ролики: 4 поворотных ролика диам. 15,2 см, в т. ч. 2 с тормозом.

Максимальная грузоподъемность: 227 Кг.

Поставляются с виниловыми крышками.



«СКЛАДСКИЕ АРТИКУЛЫ И ЦВЕТА НА ЕВРОПЕЙСКОМ СКЛАДЕ»

TDC30: (191)



TDC30



С каждой тележкой поставляется виниловый чехол для гигиеничного хранения посуды.

Тележки для посуды Versa

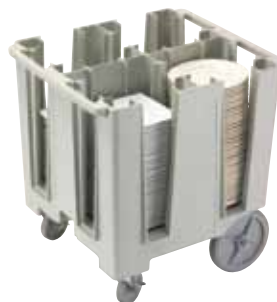
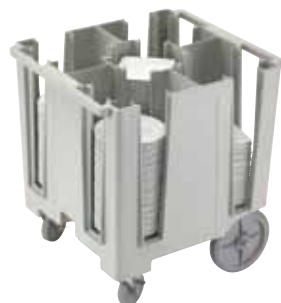

КОД	DCS950	DCS1125
РАЗМЕРЫ ТАРЕЛОК (КРУГЛЫЕ)	21,3 - 24,1 см	24,4 - 28,6 см
РАЗМЕРЫ ТАРЕЛОК (КВАДРАТНЫЕ)	18,4 - 20,5 см	21,3 - 24,1 см
ОТДЕЛЕНИЙ В ТЕЛЕЖКЕ	5, 45-60 кол-во тарелок в стопе	4, 45-60 кол-во тарелок в стопе
НАРУЖНЫЕ РАЗМЕРЫ Ш x Д x В	69 x 78 x 81 см	69 x 78 x 81 см
УПАКОВКА, КГ (М³)	40,65 (0,47)	40,45 (0,47)

Шт. в упаковке: 1

С каждой тележкой поставляется виниловый чехол для гигиеничного хранения посуды.

Тележки для посуды в стиле держателей для покерных фишек



КОД	DC575	DC700	DC825
РАЗМЕРЫ ТАРЕЛОК	14,6 см	14,9 - 17,8 см	18,1 - 21 см
ОТДЕЛЕНИЙ В ТЕЛЕЖКЕ	6, 45-60 кол-во тарелок в стопе	6, 45-60 кол-во тарелок в стопе	4, 45-60 кол-во тарелок в стопе
НАРУЖНЫЕ РАЗМЕРЫ Ш x Д x В	83 x 60 x 81 см	83 x 60 x 81 см	73 x 60,5 x 81,5 см
УПАКОВКА, КГ (М³)	29 (0,41)	29 (0,41)	26,5 (0,36)

Шт. в упаковке: 1

Тележки для посуды в стиле держателей для покерных фишек



КОД	DC1225
РАЗМЕРЫ ТАРЕЛОК	28,9 - 31,1 см
ОТДЕЛЕНИЙ В ТЕЛЕЖКЕ	4, 45-60 кол-во тарелок в стопе
НАРУЖНЫЕ РАЗМЕРЫ Ш x Д x В	83 x 70 x 81,5 см
УПАКОВКА, КГ (М³)	32,5 (0,5)

Шт. в упаковке: 1

Регулируемая тележка для подносов и тарелок



КОД	TDC30
КОЛ-ВО РАЗДЕЛИТЕЛЕЙ	2
КОЛ-ВО ТАРЕЛОК В СТОПЕ	Прибл. 45-60
КОЛ-ВО ПОДНОСОВ В СТОПЕ	80 подносов: 36 x 46 см
НАРУЖНЫЕ РАЗМЕРЫ	Ш 59 x Д 99 x В 88 см
УПАКОВКА, КГ (М³)	34,78 (0,531)

Шт. в упаковке: 1



ПОСУДОМОЕЧНАЯ СИСТЕМА SAMRACK® 4 В 1

Благодаря стойке Samrack® посуда останется чистой до следующего использования без необходимости повторной мойки.

Тщательная мойка

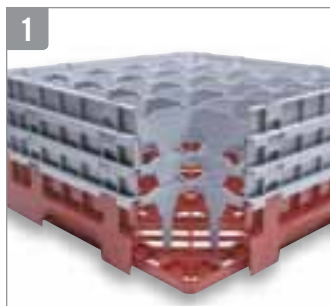

1 Проницаемые перегородки свободно пропускают воду и моющие средства, обеспечивая высокое качество просушки.

Долговечные полипропиленовые стойки Samrack выдерживают контакт с химическими моющими средствами и высокие температуры до 93 °С.

Санитарное хранение



2

Стойка с кассетами Samrack с закрытыми внешними стенками не предполагает вмешательство человека и проникновения загрязнителей при хранении, что сокращает риск поломки оборудования и получении травм персоналом. Крышка Samrack и тележка Camdolly плотно прилегают к кассетам, герметизируя всю систему. Стеклоизделия при хранении в такой стойке остаются чистыми и не требуют повторной мойки.

Учет инвентаря



3

Различные цвета базовых стоек помогают определять как содержимое стойки, так и его количество с первого взгляда. Предлагаются стойки 10 цветов.

Безопасная и гигиеничная транспортировка



4

Стойки Samrack могут транспортироваться по территории для мойки и за ее пределами. Удобные ручки и закругленные углы обеспечивают простую переноску.

Крышка стойки Samrack герметизирует сверху, а тележка Camdolly® — снизу.

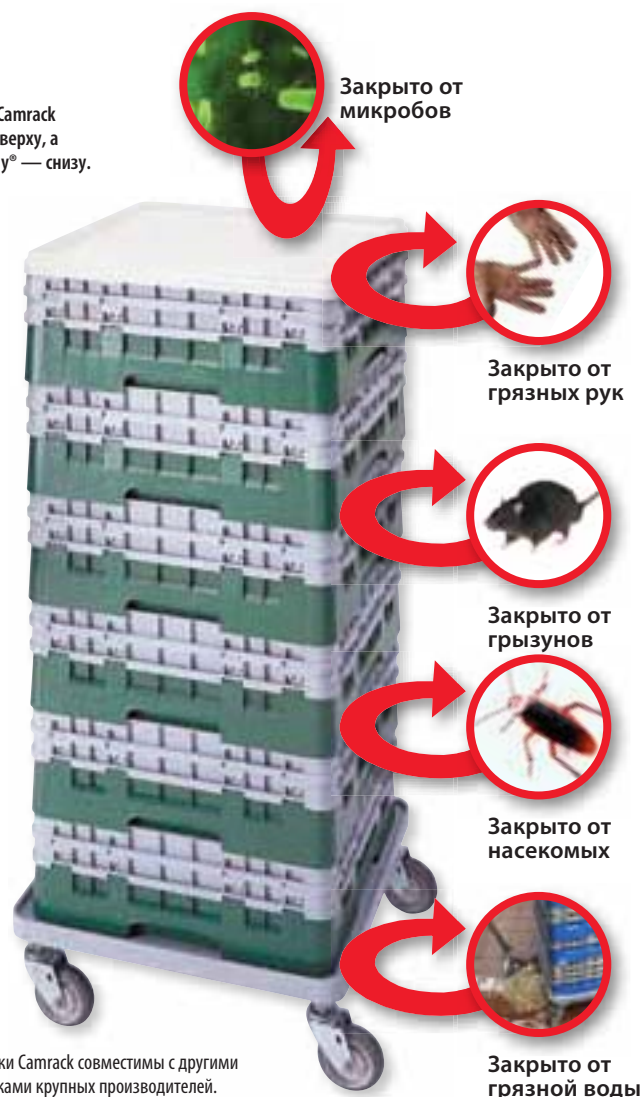

Стойки Samrack совместимы с другими стойками крупных производителей.

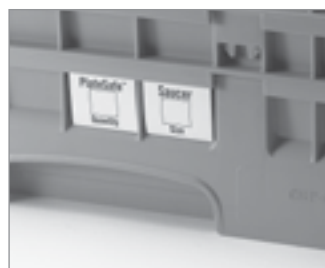

Отмечать содержимое можно методом одноцветной горячей штамповки или посредством зажимов с предварительно отпечатанными надписями, которые устанавливаются на заводе при сборке.



Стойки Samrack зарегистрированы в рамках одного или нескольких таких патентов: полноразмерная базовая стойка для тарелок – D412,607; базовая стойка для тарелок, половинного размера – D404,176; дополнительная секция для тарелок, половинного размера – D400,321; увеличенная дополнительная секция для тарелок – D399,614; стойка для тарелок с дополнительной секцией – патент на изобретение 5,934,486; штырьковая базовая стойка для тарелок – D403,472.

ПОЛНОРАЗМЕРНЫЕ СТОЙКИ CAMRACK®

Эти стойки обеспечивают надежную защиту тонкостенных, дорогостоящих стеклоизделий на ножке и высоких стаканов при мойке, перемещении, сушке, хранении и перевозке.

Правильный выбор стойки:

1. Измерьте максимальный диаметр стеклоизделия на ножке или высокого стакана, чтобы определить число отделений в стойке.
2. Измерьте максимальную высоту стеклоизделия на ножке или высокого стакана, чтобы определить требуемую высоту отделений.

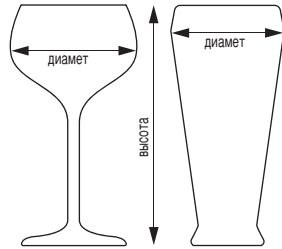

«СКЛАДСКИЕ АРТИКУЛЫ И ЦВЕТА НА ЕВРОПЕЙСКОМ СКЛАДЕ»
 ВСЕ CAMRACKS: (110), (119), (151), (163), (167), (168), (184), (186), (414), (416)

Выберите стойку, подходящую к вашим бокалам, пользуясь определителем на нашем сайте www.cambro.com (Resource Center Camracks).

9 ОТДЕЛЕНИЙ

 14,8 см МАКС. ДИАМЕТР	МАКС. ВЫСОТА	9 см	13,2 см	17,4 см	21,6 см	25,8 см	30 см
	КОД	95318	95434	95638	95800	95958	951114
	ШТ. В УПАКОВКЕ	5	4	3	2	2	2
	УПАКОВКА, КГ (М³)	12,71 (0,196)	13,27 (0,196)	12,37 (0,181)	9,98 (0,138)	11,39 (0,169)	12,96 (0,196)
	ДОП. СЕКЦИИ	14,3 см	18,4 см	22,5 см	26,7 см	30,8 см	34,9 см

16 ОТДЕЛЕНИЙ

 10,9 см МАКС. ДИАМЕТР	МАКС. ВЫСОТА	9 см	11 см	13,2 см	15,2 см	17,4 см	19,4 см
	КОД	165318	165418	165434	165534	165638	165738
	ШТ. В УПАКОВКЕ	5	5	4	4	3	3
	УПАКОВКА, КГ (М³)	12,33 (0,196)	12,99 (0,196)	12,98 (0,196)	13,52 (0,196)	12,17(0,181)	12,57 (0,181)
	ДОП. СЕКЦИИ	14,3 см	14,3 см	18,4 см	18,4 см	22,5 см	22,5 см
 МАКС. ВЫСОТА	21,6 см	23,8 см	25,8 см	27,8 см	30 см	32 см	
	КОД	165800	165900	165958	1651058	1651114	1651214
	ШТ. В УПАКОВКЕ	2	2	2	2	2	2
	УПАКОВКА, КГ (М³)	9,86 (0,138)	10,13 (0,138)	11,27 (0,169)	11,54 (0,169)	12,86 (0,196)	13,13 (0,196)
	ДОП. СЕКЦИИ	26,7 см	26,7 см	30,8 см	30,8 см	34,9 см	34,9 см

Цвета базовых стоек:

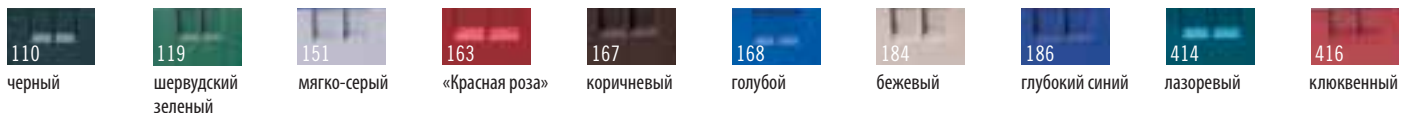

Color del extensor: мягко-серый (151). ** Возможность добавить дополнительные секции не предусмотрена. Производится индивидуализация дизайна. См. раздел «Индивидуализация дизайна и цветное кодирование». Для того, чтобы получить точное представление о цветах, попросите торгового представителя предоставить образцы материалов. Со специальными заказами обращайтесь в отдел обслуживания заказчиков.



ПОЛНОРАЗМЕРНЫЕ СТОЙКИ CAMRACK®

20 ОТДЕЛЕНИЙ

Выберите стойку, подходящую к вашим бокалам, пользуясь определителем на нашем сайте www.cambro.com (Resource Center Camracks).

 <p>9,84 см МАКС. ДИАМЕТР</p>	МАКС. ВЫСОТА	9 см	13,3 см	17,5 см	21,6 см	25,8 см	30 см
	КОД	20S318	20S434	20S638	20S800	20S958	20S1114
	ШТ. В УПАКОВКЕ	5	4	3	2	2	2
	УПАКОВКА, КГ (М³)	12,77 (0,196)	13,56 (0,196)	12,77 (0,181)	10,41 (0,138)	11,89 (0,169)	13,59 (0,196)
	ДОП. СЕКЦИИ	14,3 см	18,4 см	22,5 см	26,7 см	30,8 см	34,9 см

25 ОТДЕЛЕНИЙ

 <p>8,7 см МАКС. ДИАМЕТР</p>	МАКС. ВЫСОТА	9 см	11 см	13,2 см	15,2 см	17,4 см	19,4 см
	КОД	25S318	25S418	25S434	25S534	25S638	25S738
	ШТ. В УПАКОВКЕ	5	5	4	4	3	3
	УПАКОВКА, КГ (М³)	12,74 (0,196)	13,67 (0,196)	13,51 (0,196)	14,29 (0,196)	12,71 (0,181)	13,30 (0,181)
	ДОП. СЕКЦИИ	14,3 см	14,3 см	18,4 см	18,4 см	22,5 см	22,5 см
 <p>21,6 см МАКС. ВЫСОТА</p>	КОД	25S800	25S900	25S958	25S1058	25S1114	25S1214
	ШТ. В УПАКОВКЕ	2	2	2	2	2	2
	УПАКОВКА, КГ (М³)	10,32 (0,138)	10,71 (0,138)	11,83 (0,169)	12,22 (0,169)	13,52 (0,196)	13,91 (0,196)
	ДОП. СЕКЦИИ	26,7 см	26,7 см	30,8 см	30,8 см	34,9 см	34,9 см



30 ОТДЕЛЕНИЙ

 <p>7,94 см МАКС. ДИАМЕТР</p>	МАКС. ВЫСОТА	9 см	13,3 см	17,5 см	21,6 см	25,8 см	30 см
	КОД	30S318	30S434	30S638	30S800	30S958	30S1114
	ШТ. В УПАКОВКЕ	5	4	3	2	2	2
	УПАКОВКА, КГ (М³)	13,28 (0,196)	14,24 (0,196)	13,48 (0,181)	11,02 (0,138)	12,64 (0,169)	14,48 (0,196)
	ДОП. СЕКЦИИ	14,3 см	18,4 см	22,5 см	26,7 см	30,8 см	34,9 см



«СКЛАДСКИЕ АРТИКУЛЫ И ЦВЕТА НА ЕВРОПЕЙСКОМ СКЛАДЕ»
 ВСЕ CAMRACKS: (110), (119), (151), (163), (167), (168), (184), (186), (414), (416)

ПОЛНОРАЗМЕРНЫЕ СТОЙКИ SAMRACK®

36 ОТДЕЛИЙ

 7,2 см МАКС. ДИАМЕТР	МАКС. ВЫСОТА	 9 см	11 см	13,2 см	15,2 см	17,4 см	19,4 см
	КОД	36S318	36S418	36S434	36S534	36S638	36S738
	ШТ. В УПАКОВКЕ	5	5	4	4	3	3
	УПАКОВКА, КГ (М³)	13,26 (0,196)	14,42 (0,196)	14,31 (0,196)	15,18 (0,196)	13,60 (0,181)	14,25 (0,181)
	ДОП. СЕКЦИИ	14,3 см	14,3 см	18,4 см	18,4 см	22,5 см	22,5 см
	МАКС. ВЫСОТА	 21,6 см	23,8 см	25,8 см	27,8 см	30 см	32 см
	КОД	36S800	36S900	36S958	36S1058	36S1114	36S1214
	ШТ. В УПАКОВКЕ	2	2	2	2	2	2
	УПАКОВКА, КГ (М³)	11,10 (0,138)	11,54 (0,138)	12,80 (0,169)	13,24 (0,169)	14,68 (0,196)	15,11 (0,196)
	ДОП. СЕКЦИИ	26,7 см	26,7 см	30,8 см	30,8 см	34,9 см	34,9 см

49 ОТДЕЛИЙ

 6 см МАКС. ДИАМЕТР	МАКС. ВЫСОТА	 9 см	13,2 см	17,4 см	21,6 см	25,8 см	30 см
	КОД	49S318	49S434	49S638	49S800	49S958	49S1114
	ШТ. В УПАКОВКЕ	5	4	3	2	2	2
	УПАКОВКА, КГ (М³)	14,03 (0,196)	15,30 (0,196)	14,63 (0,181)	11,98 (0,138)	13,87 (0,169)	15,94 (0,196)
	ДОП. СЕКЦИИ	14,3 см	18,4 см	22,5 см	26,7 см	30,8 см	34,9 см

Цвета базовых стоек:

 110 черный	 119 шервудский зеленый	 151 мягко-серый	 163 «Красная роза»	 167 коричневый	 168 голубой	 184 бежевый	 186 глубокий синий	 414 лазоревый	 416 клюквенный
--	--	--	---	---	--	---	---	--	---

Color del extensor: мягко-серый (151). ** Возможность добавить дополнительные секции не предусмотрена. Производится индивидуализация дизайна. См. раздел «Индивидуализация дизайна и цветное кодирование». Для того, чтобы получить точное представление о цветах, попросите торгового представителя предоставить образцы материалов. Со специальными заказами обращайтесь в отдел обслуживания заказчиков.

СТОЙКИ ПОЛОВИННОГО РАЗМЕРА CAMRACK®

- Чрезвычайно эффективны при перевозке и хранении бокалов и стаканов в тесных помещениях и коридорах.
- Очень удобны для мытья стаканов и бокалов под прилавками.



10HS434

8 ОТДЕЛЕНИЙ

Руководства по выбору стоек Camrack для стеклоизделий различных размеров см. на сайте www.cambro.com в разделе Resource Center.

 10,3 см МАКС. ДИАМЕТР	МАКС. ВЫСОТА	9 см	13,2 см	17,4 см	21,6 см	25,8 см	30 см
	КОД	8HS318	8HS434	8HS638	8HS800	8HS958	8HS1114
	ШТ. В УПАКОВКЕ	5	4	3	2	2	2
	УПАКОВКА, КГ (М³)	7,69 (0,093)	8,14 (0,100)	7,61 (0,093)	6,16 (0,078)	7,11 (0,087)	8,02 (0,093)
	ДОП. СЕКЦИИ	14,3 см	18,4 см	22,5 см	26,7 см	30,8 см	34,9 см

10 ОТДЕЛЕНИЙ

 8,8 см МАКС. ДИАМЕТР	МАКС. ВЫСОТА	9 см	13,2 см	17,4 см	21,6 см	25,8 см	30 см
	КОД	10HS318	10HS434	10HS638	10HS800	10HS958	10HS1114
	ШТ. В УПАКОВКЕ	5	4	3	2	2	2
	УПАКОВКА, КГ (М³)	7,87 (0,093)	8,39 (0,100)	7,88 (0,093)	6,39 (0,078)	7,40 (0,087)	8,36 (0,093)
	ДОП. СЕКЦИИ	14,3 см	18,4 см	22,5 см	26,7 см	30,8 см	34,9 см

17 ОТДЕЛЕНИЙ

 7,3 см МАКС. ДИАМЕТР	МАКС. ДИАМЕТР	9 см	13,2 см	17,4 см	21,6 см	25,8 см	30 см
	КОД	17HS318	17HS434	17HS638	17HS800	17HS958	17HS1114
	ШТ. В УПАКОВКЕ	5	4	3	2	2	2
	УПАКОВКА, КГ (М³)	8,33 (0,093)	8,99 (0,100)	8,51 (0,093)	6,93 (0,078)	8,05 (0,087)	9,14 (0,093)
	ДОП. СЕКЦИИ	14,3 см	18,4 см	22,5 см	26,7 см	30,8 см	34,9 см

Цвета базовых стоек:



119 шервудский зеленый



151 мягко-серый

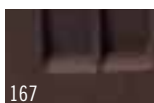

167 коричневый

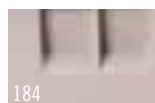

184 бежевый



186 глубокий синий

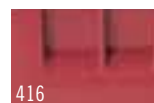

416 клюквенный

Цвет дополнительной стойки: мягко-серый (151). Производится индивидуализация дизайна. См. раздел «Индивидуализация дизайна и цветовое кодирование». Для того, чтобы получить точное представление о цветах, попросите торгового представителя предоставить образцы материалов. Со специальными заказами обращайтесь в отдел обслуживания заказчиков.

СТОЙКИ SAMRACK® ДЛЯ ЧАШЕК

Стойки Samrack® для чашек

Безопасно переворачиваются, что позволяет сливать остатки воды из кружек или чашек и обеспечивает быструю и гигиеничную сушку.



«СКЛАДСКИЕ АРТИКУЛЫ И ЦВЕТА НА ЕВРОПЕЙСКОМ СКЛАДЕ»

16C258, 16C414, 16C578, 20C258, 20C414: (151)



16C414

16 ОТДЕЛИЙ

11,1 x 11,1 см РАЗМЕР ОТДЕЛИЙ 	МАКС. ВЫСОТА 	6,6 см	10,7 см	14,9 см
	КОД	16C258	16C414	16C578
	ШТ. В УПАКОВКЕ	6	5	4
	УПАКОВКА, КГ (М³)	13,05 (0,136)	14,73 (0,196)	14,91 (0,196)
	ДОП. СЕКЦИИ	10,1 см	14,3 см	18,4 см

20 Отделений

11,1 x 8,8 см РАЗМЕР ОТДЕЛИЙ 	МАКС. ВЫСОТА 	6,6 см	10,7 см
	КОД	20C258	20C414
	ШТ. В УПАКОВКЕ	6	5
	УПАКОВКА, КГ (М³)	13,28 (0,136)	14,76 (0,196)
	ДОП. СЕКЦИИ	10,1 см	14,3 см

8 ОТДЕЛИЙ

10,4 x 11,3 см РАЗМЕР ОТДЕЛИЙ 	МАКС. ВЫСОТА 	6,6 см	10,7 см
	КОД	8HC258	8HC414
	ШТ. В УПАКОВКЕ	6	5
	УПАКОВКА, КГ (М³)	7,32 (0,078)	8,46 (0,093)
	ДОП. СЕКЦИИ	10,1 см	14,3 см

10 ОТДЕЛИЙ

10,4 x 8,8 см РАЗМЕР ОТДЕЛИЙ 	МАКС. ВЫСОТА 	6,6 см	10,7 см
	КОД	10HC258	10HC414
	ШТ. В УПАКОВКЕ	6	5
	УПАКОВКА, КГ (М³)	7,59 (0,078)	8,96 (0,093)
	ДОП. СЕКЦИИ	10,1 см	14,3 см

Подносы для стаканов

- Ребристая поверхность упрощает слив воды и сушку.
- Вмещает по 20 стаканов или 12 чашек на каждом уровне.

Цвет: бежевый (133).



Макс. внутр. диам. верхнего края стакана или бокала:
GK2000: 6,6 см

Макс. внутр. диам. верхнего края чашки:
KK1200: 7,4 см

КОД	РАЗМЕРЫ (СМ)	ШТ. В УПАКОВКЕ	УПАКОВКА, КГ (М³)
Подносы для стаканов			
GK2000 (Regal)	35,6 x 45,7 см	12	7,5 (0,026)
Подносы для чашек			
KK1200 (Regal)	35,4 x 45,4 см	12	6,5 (0,02)

Цвет базовых стоек: мягко-серый (151). Цвет дополнительной стойки: мягко-серый (151). Производится индивидуализация дизайна. См. раздел «Индивидуализация дизайна и цветовое кодирование».

БАЗОВЫЕ СТОЙКИ SAMRACK®

- Для кастрюль, сковород, мисок и кухонной утвари большой вместимости, посуды, используемой при обслуживании, и демонстрационной посуды.
- Стойки половинного размера очень удобны при хранении посуды и утвари, используемых официантами по мере необходимости.

«СКЛАДСКИЕ АРТИКУЛЫ И ЦВЕТА НА ЕВРОПЕЙСКОМ СКЛАДЕ»

BR258, BR414, BR578, BR712: (110), (119), (151), (163), (184), (167), (168), (186), (414), (416)
CRPHD2878: (000)



BR578



ПОЛНОРАЗМЕРНЫЕ БАЗОВЫЕ СТОЙКИ

	ПОЛНОРАЗМЕРНАЯ СТОЙКА	С 1 ДОП. СЕКЦИЕЙ	С 2 ДОП. СЕКЦИЯМИ	С 3 ДОП. СЕКЦИЯМИ
КОД	BR258	BR414	BR578	BR712
ВНУТР. ВЫСОТА СТОЙКИ.	8,3 см	12,4 см	16,5 см	20,6 см
НАРУЖНАЯ ВЫСОТА СТОЙКИ	10,1 см	14,3 см	18,4 см	22,5 см
ШТ. В УПАКОВКЕ	6	5	4	3
УПАКОВКА, КГ (М³)	9,99 (0,136)	11,15 (0,196)	11,33 (0,196)	10,39 (0,181)



БАЗОВЫЕ СТОЙКИ ПОЛОВИННОГО РАЗМЕРА

	СТОЙКА ПОЛОВИННОГО РАЗМЕРА	С 1 ДОП. СЕКЦИЕЙ	С 2 ДОП. СЕКЦИЯМИ	С 3 ДОП. СЕКЦИЯМИ
КОД	HBR258	HBR414	HBR578	HBR712
ВНУТР. ВЫСОТА СТОЙКИ.	8,3 см	12,4 см	16,5 см	20,6 см
НАРУЖНАЯ ВЫСОТА СТОЙКИ	10,1 см	14,3 см	18,4 см	22,5 см
ШТ. В УПАКОВКЕ	6	5	4	3
УПАКОВКА, КГ (М³)	6,22 (0,078)	7,29 (0,093)	7,56 (0,100)	6,99 (0,093)

Удерживающая решетка

Удерживает на месте легкую посуду во время мойки. Решетки предназначены для полноразмерных стоек Samrack общего назначения.



CRPHDG2878

	ПОЛНОРАЗМЕРНАЯ УДЕРЖИВАЮЩАЯ РЕШЕТКА
КОД	CRPHDG2878
ЦВЕТА	Серый (000)
ШТ. В УПАКОВКЕ	6
УПАКОВКА, КГ (М³)	4,60 (0,013)

Цвета базовых стоек:



*Только полноразмерные. Цвет дополнительной стойки: мягко-серый (151). Производится индивидуализация дизайна. См. раздел «Индивидуализация дизайна и цветовое кодирование». Для того, чтобы получить точное представление о цветах, попросите торгового представителя предоставить образцы материалов. Со специальными заказами обращайтесь в отдел обслуживания заказчиков.

ШТЫРЬКОВЫЕ СТОЙКИ SAMRASK® ПОЛНОГО РАЗМЕРА И СТОЙКА ДЛЯ ПОДНОСОВ

Стандартная штырьковая стойка 9 x 9

- Предназначена для тарелок и мисок различных диаметров, блюд.
- На стандартной штырьковой стойке размещаются:
 - восемнадцать тарелок 25,4 см;
 - двенадцать тарелок 30,5 см;
 - двадцать семь тарелок 19 см; или
 - девять подносов 36 x 46 см.

Штырьковая стойка 5 x 9

- Для стандартных тарелок, установленных в одинаковой ориентации, и глубоких блюд, мисок и крышек блюд, установленных в противоположной ориентации.
- При использовании 5 рядов вмещает до десяти мисок 25,4 см, глубоких блюд или крышек блюд.
- При использовании 9 рядов вмещает:

- восемнадцать тарелок 25,4 см;
- двенадцать тарелок 30,5 см;
- двадцать семь тарелок 19 см; или
- девять подносов 36 x 46 см.

Открытая стойка для подносов

- Для используемых в кафетерии подносов или полноразмерных поддонов.
- Открыта с одной стороны, что облегчает размещение и удаление подносов всех размеров.
- Вмещает до девяти вертикально установленных подносов.

«СКЛАДСКИЕ АРТИКУЛЫ И ЦВЕТА НА ЕВРОПЕЙСКОМ СКЛАДЕ»

PR59314, PR59500, OETR314: (151)



	9 x 9 РЯДОВ	9 x 9 РЯДОВ С 1 ДОП. СЕКЦИЕЙ	5 x 9 РЯДОВ	5 x 9 РЯДОВ С 1 ДОП. СЕКЦИЕЙ	ОТКРЫТАЯ СТОЙКА ДЛЯ ПОДНОСОВ
КОД	PR314	PR500	PR59314	PR59500	OETR314*
ВНУТР. ВЫСОТА СТОЙКИ.	6,7 см	10,8 см	6,7 см	10,8 см	6,7 см
НАРУЖНАЯ ВЫСОТА СТОЙКИ	10,1 см	14,3 см	10,1 см	14,3 см	10,1 см
ШТ. В УПАКОВКЕ	6	5	6	5	6
УПАКОВКА, КГ (М³)	12,36 (0,136)	13,28 (0,196)	10,95 (0,136)	12,22 (0,196)	11,72 (0,136)

Цвет: мягко-серый (151). Цвет дополнительной стойки: мягко-серый (151). Производится индивидуализация дизайна. См. раздел «Индивидуализация дизайна и цветовое кодирование». Для того, чтобы получить точное представление о цветах, попросите торгового представителя предоставить образцы материалов. Со специальными заказами обращайтесь в отдел обслуживания заказчиков. * Предлагаются дополнительные секции ко всем штырьковым стойкам, кроме OETR314.

СТОЙКИ SAMRASK® И ЦИЛИНДР ДЛЯ СТОЛОВЫХ ПРИБОРОВ, ПОЛНОРАЗМЕРНЫЕ И ПОЛОВИННОГО РАЗМЕРА

- Корзина с 8 отделениями входит в полноразмерную стойку или в стойку половинного размера. Проволочные ручки сдвигаются вниз, что упрощает хранение.

- Цилиндр для тарелок подходит к полноразмерной стойке Samrask с 9 отделениями и к модели TDCR12 тележки Sambro для подносов и посуды.

«СКЛАДСКИЕ АРТИКУЛЫ И ЦВЕТА НА ЕВРОПЕЙСКОМ СКЛАДЕ»

FR258, 8FB434, 8FBNH434: (151)

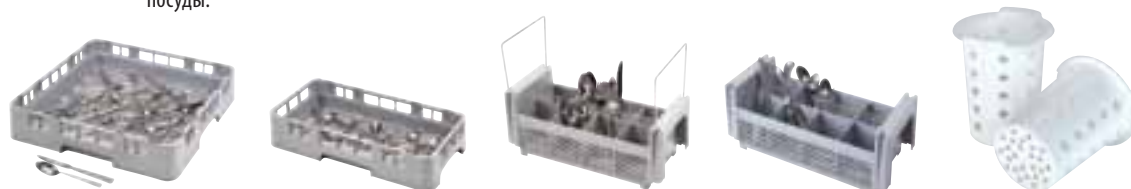

	ПОЛНОРАЗМЕРНАЯ СТОЙКА ДЛЯ СТОЛ. ПРИБ	СТОЙКА ДЛЯ СТОЛ. ПРИБ. ПОЛОВИН. РАЗМЕРА	КОРЗИНА ПОЛОВИН. РАЗМ. ДЛЯ СТОЛ. ПРИБ., С 8 ОТДЕЛ.	КОРЗИНА ПОЛОВИН. РАЗМ. ДЛЯ СТОЛ. ПРИБ., С 8 ОТДЕЛ.	ЦИЛИНДР ДЛЯ СТОЛ. ПРИБ.
КОД	FR258	HFR258	8FB434* С ручками	8FBNH434* Без ручек	FWC56
ВНУТР. ВЫСОТА СТОЙКИ.	6,7 см	6,7 см	11,1 см	11,1 см	ширина 11,4 см
НАРУЖНАЯ ВЫСОТА СТОЙКИ	10,1 см	10,1 см	18,4 см	18,4 см	высота 14 см
ШТ. В УПАКОВКЕ.	6	6	6	6	12
УПАКОВКА, КГ (М³)	11,25 (0,136)	6,92 (0,078)	8,17 (0,105)	8,16 (0,105)	1,24 (0,012)

Цвет: мягко-серый (151). Цвет дополнительной стойки: мягко-серый (151). Цвет цилиндров для столовых приборов: Бежевый (148). Производится индивидуализация дизайна. См. раздел «Индивидуализация дизайна и цветовое кодирование». Для того, чтобы получить точное представление о цветах, попросите торгового представителя предоставить образцы материалов. Со специальными заказами обращайтесь в отдел обслуживания заказчиков. * Предлагаются дополнительные секции ко всем штырьковым стойкам, кроме OETR314.

СТОЙКА ДЛЯ ТАРЕЛОК CAMRACK® PLATESAFE® – УНИВЕРСАЛЬНАЯ СТОЙКА ДЛЯ МОЙКИ, ХРАНЕНИЯ И ПЕРЕВОЗКИ ТАРЕЛОК.

- Обеспечивают эффективные мойку, хранение и перевозку посуды.
- Стальные решетки с виниловым покрытием безопасно удерживают и разделяют тарелки, установленные в каждой из стоек.
- В сочетании с тележкой Camdolly® и крышкой образуют полностью автономную гигиеничную систему. Для хранения неиспользуемой посуды.
- Способствует уменьшению количества битой посуды.
- Надежно удерживают тарелки в вертикальном положении.
- Устраняют необходимость в перемещении тарелок в тележки для тарелок, сокращая затраты рабочего времени.

«СКЛАДСКИЕ АРТИКУЛЫ И ЦВЕТА НА ЕВРОПЕЙСКОМ СКЛАДЕ»

CRP201015, CRP481315, CRP441518, CRP301519, CRP281822, CRP202326, CRP122327, CRP122328, CRP92328, CRP192528, CRP142732, CRP182832, CRP631013: (110), (119), (151), (163), (184), (167), (168), (186), (414), (416)



Система перевозки стоек, позволяющая быстро готовиться к проведению банкетов.



CRP2878

Стойки PlateSafe Camrack

Стойки PlateSafe Camrack 13 различных типов позволяют перевозить тарелки диаметром от 10,1 см до 31,7 см.



Передвижная гигиеничная система хранения

Стойки PlateSafe, закрытые крышками Camrack и штабелированные на тележках Camdolly – наилучшая, наиболее эффективная система хранения и перевозки тарелок.



CRPH1656

Стойка PlateSafe Camrack половинного размера.

ДИАМЕТР ТАРЕЛОК	10,1 – 12,7 см	10,1 – 15,2 см	12,7 – 15,2 см	15,2 – 17,7 см	15,2 – 19,3 см	17,7 – 21,9 см	22,8 – 26 см	22,8 – 26,6 см
МАКС. ВЫС. ТАРЕЛОК	1,9 см	5 см	1,9 см	1,9 см	2,5 см	2,5 см	2,5 см	4,4 см
КОЛ-ВО ТАРЕЛОК	63	20	48	44	30	28	20	12
КОД	CRP631013	CRP201015	CRP481315	CRP441518	CRP301519	CRP281822	CRP202326	CRP122327
РАЗМЕРЫ СТОЙКИ	ПОЛНОРАЗМЕРНАЯ	ПОЛНОРАЗМЕРНАЯ	ПОЛНОРАЗМЕРНАЯ	ПОЛНОРАЗМЕРНАЯ	ПОЛНОРАЗМЕРНАЯ	ПОЛНОРАЗМЕРНАЯ	ПОЛНОРАЗМЕРНАЯ	ПОЛНОРАЗМЕРНАЯ
ВЫС. ДОП. СТОЙКИ	18,4 см	18,4 см	18,4 см	22,5 см	22,5 см	26,7 см	30,8 см	30,8 см
ШТ. В УПАКОВКЕ	2	2	2	2	2	1	1	1
УПАКОВКА, КГ (М³)	10,18 (0,092)	7,91 (0,099)	8,35 (0,092)	14,25 (0,121)	8,85 (0,114)	5,87 (0,07)	6,39 (0,084)	5,03 (0,08)

ДИАМЕТР ТАРЕЛОК	22,8 – 28,2 см	22,8 – 27,9 см	25,4 – 27,9 см	26,6 – 31,7 см	29,2 – 31,7 см	12,7 – 17,5 см
МАКС. ВЫС. ТАРЕЛОК	4,4 см	5,7 см	2,5 см	3,4 см	2,5 см	2,5 см
КОЛ-ВО ТАРЕЛОК	12	9	19	14	18	16
КОД	CRP122328	CRP92328	CRP192528	CRP142732	CRP182832	CRPH161317
РАЗМЕРЫ СТОЙКИ	ПОЛНОРАЗМЕРНАЯ	ПОЛНОРАЗМЕРНАЯ	ПОЛНОРАЗМЕРНАЯ	ПОЛНОРАЗМЕРНАЯ	ПОЛНОРАЗМЕРНАЯ	ПОЛОВИННОГО РАЗМЕРА
ВЫС. ДОП. СТОЙКИ	30,8 см	30,8 см	30,8 см	34,9 см	34,9 см	18,4 см
ШТ. В УПАКОВКЕ	1	1	1	1	1	4
УПАКОВКА, КГ (М³)	6,84 (0,09)	6,53 (0,08)	6,99 (0,085)	7 (0,097)	6,55 (0,092)	10,67 (0,1)

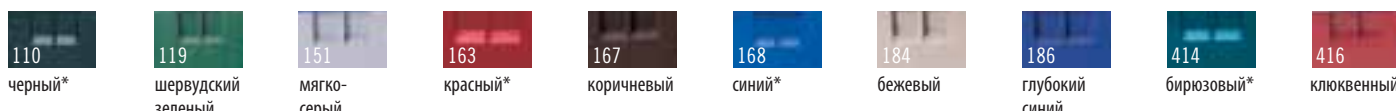

* Только полноразмерные. Цвет дополнительной стойки: мягко-серый (151). Производится индивидуализация дизайна. См. раздел «Индивидуализация дизайна и цветовое кодирование». Для того, чтобы получить точное представление о цветах, попросите торгового представителя предоставить образцы материалов. Со специальными заказами обращайтесь в отдел обслуживания заказчиков.

ПРИНАДЛЕЖНОСТИ СТОЕК CAMRACK®

Крышка Camrack® и тележка Camdolly®

- Закрывает и защищает полную стойку Camrack®, заполненную чистыми тарелками.
- При использовании в сочетании с тележкой Camdolly® образует передвижную гигиеничную систему хранения, предохраняющую от загрязнения не используемую посуду.

- Исключает необходимость использования грязных, бесполезных пластиковых упаковок и виниловых чехлов..



КРЫШКА ДЛЯ ПОЛНОРАЗМЕРНОЙ СТОЙКИ	
КОД	DRC2020
НАРУЖНЫЕ РАЗМЕРЫ	50 x 50 x 2,4 см
УПАКОВКА, КГ (М³)	0,91 (0,0098)

Шт. в упаковке: 1 Цвет: Серый (180).

«СКЛАДСКИЕ АРТИКУЛЫ И ЦВЕТА НА ЕВРОПЕЙСКОМ СКЛАДЕ»

DRC2020: (180)
CDR2020, CDR2020H: (151)



	ТЕЛЕЖКА CAMDOLLY	ТЕЛЕЖКА CAMDOLLY С РУЧКОЙ
КОД	CDR2020	CDR2020H
ВНУТРЕННИЕ РАЗМЕРЫ	53 x 53 см	53 x 53 см
НАРУЖНЫЕ РАЗМЕРЫ	54,5 x 54,5 x 20,5 см	54,5 x 59,5 x 94 см
ГРУЗОПОДЪЕМНОСТЬ	159 кг	159 кг
УПАКОВКА, КГ (М³)	5,3 (0,03)	9,7 (0,1)

Шт. в упаковке: 1 Цвет: Мягко-серый (151).

Ролики: диам. 10 см, 4 поворотных, без тормозов.

Стойка Camrack® IceExpress для льда

- Намного сокращает время подготовки к банкету.
- Позволяет одновременно заполнять льдом 25 стаканов.
- Уменьшает бой посуды и риск загрязнения.
- Лед заполняет стаканы, не рассыпаясь и не подтекая.

КОД	НАРУЖНЫЕ РАЗМЕРЫ	УПАКОВКА, КГ (М³)
25SWGf	50,8 x 50,8 x 3,18 см	1,13 (0,014)

Шт. в упаковке: 1 Цвет: черный (110).



ПРАВИЛЬНЫЙ ВЫБОР СТОЕК CAMRACK

Выбор стоек Camrack правильного размера
Фирма Cambro предлагает несколько методов, позволяющих быстро найти стойку Camrack правильного размера.

1. www.cambro.com/mycamracks

Для быстрого поиска необходимой люльки перейдите на веб-сайт www.cambro.com/mycamracks. Выберите элемент, введите его размеры и количество, и соответствующая люлька Camrack немедленно отобразится на странице.

2. **Каталог продукции фирмы Cambro**

В конце этого раздела вы найдете справочные таблицы для быстрого определения размеров стеклоизделий на ножках и стаканов.

3. **Торговые представители фирмы Cambro**
Обратитесь к местному представителю фирмы Cambro — он поможет вам найти стойку Camrack®, тележки и крышки, подходящие к вашим стаканам и тарелкам. Для того, чтобы найти местного торгового представителя фирмы, просмотрите перечень в последнем разделе этого каталога, посетите сайт www.cambro.com или позвоните в отдел обслуживания заказчиков фирмы Cambro по тел. 800 833 3003.

4. **Отправка образцов в фирму Cambro**
Отправьте образцы стаканов и бокалов по следующему адресу:
CAMBRO
Customer Service Department
5801 Skylab Road
Huntington Beach, CA 92647

Пожалуйста, не забудьте указать все координаты вашего представителя; кроме того, поясните, какие стойки Camrack вы желаете использовать —

полноразмерные или половинного размера.

Как правильно выбрать люльку Camrack.

1. Чтобы определить количество отделений, измерьте диаметр бокала или стакана в самом широком месте.
2. Чтобы определить высоту отделений, измерьте полную высоту бокала или стакана до верхней кромки.

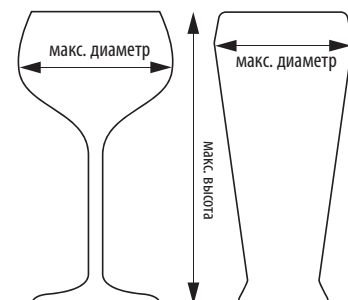

СИСТЕМА КОМПОНЕНТОВ СТОЕК SAMRACK®

Благодаря системе Samrack заказчик может выбирать, по мере необходимости, стойки, соответствующие его изменяющимся требованиям. Информацию об оформлении заказов на поставку специальных компонентов и инструкции по сборке стоек можно получить у местного торгового представителя или в отделе обслуживания заказчиков.

АССОРТИМЕНТ:

- любые готовые, собранные модели стоек Samrack, указанные в этом каталоге;
- стойки Samrack, изготовленные по заказу в соответствии с особыми требованиями; или
- индивидуальные компоненты стоек Samrack для оптовых торговых представителей, запасующих и собирающих эти стойки по мере необходимости.

Цвета базовых стоек:

шервудский зеленый (119),
мягко-серый (151), коричневый (167),
бежевый (184), глубокий синий (186),
клюквенный (416), черный (110)*,
красный (163)*, синий (168)*,
бирюзовый (414)*.

Цвет стоек для чашек: мягко-серый (151).

Цвет дополнительной стойки:

мягко-серый (151).

.....
Производится индивидуализация дизайна.
.....

Полноразмерные базовые стойки защищены патентом США № 412,607.

Базовые стойки половинного размера защищены патентом США № 404,176.

.....
* Только полноразмерные.
.....

«СКЛАДСКИЕ АРТИКУЛЫ И ЦВЕТА НА ЕВРОПЕЙСКОМ СКЛАДЕ»

9E1, 9E2, 16E1, 16E2, 16E4, 16E5, 20GE1, 20GE2,
25E1, 25E2, 25E4, 25E5, 30GE1, 30GE2, 36E1, 36E2,
36E4, 36E5, 49E1, 49E2, 16C258, 20C258: (151)
BR258: (110), (119), (151), (163), (184), (167), (168),
(186), (414), (416)
E3: (151)

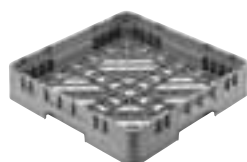

BR = полноразмерная базовая стойка

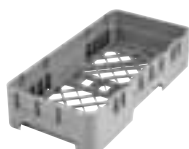

HBR = базовая стойка половинного размера

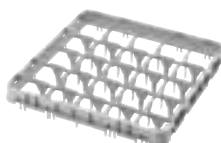

E1 = полноразмерная дополнительная секция с глубокими отделениями

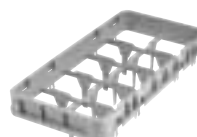

HE1 = дополнительная секция ½ размера с глубокими отделениями

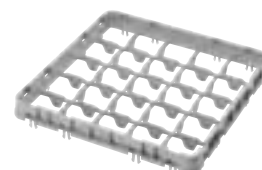

E2 = полноразмерная дополнительная секция с отделениями ½ глубины



HE2 = дополнительная секция ½ размера с отделениями ½ глубины

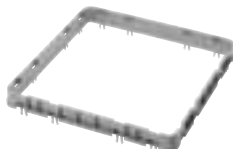

E3 = полноразмерная открытая дополнительная секция

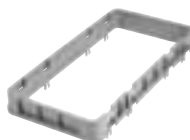

HE3 = открытая дополнительная секция ½ размера

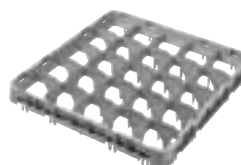

E4 = полноразмерная дополнительная секция с глубокими отделениями для низкопрофильных стеклоизделий на ножке

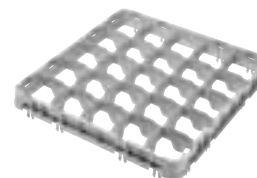

E5 = полноразмерная доп. секция с отделениями ½ глубины для низкопрофильных стеклоизделий на ножке

К стойкам E4 и E5 подходят только дополнительные секции E3.

КОМПОНЕНТЫ СИСТЕМЫ SAMRACKS

КОД	ОПИСАНИЕ	НАРУЖНЫЕ РАЗМЕРЫ	ВНУТР. ОТДЕЛЕНИЕ	ВНУТР. ВЫСОТА СТОЙКИ	ШТ. В УПАКОВКЕ	УПАКОВКА, КГ, (М³)
полноразмерная базовая стойка						
BR258*	Полноразмерная стойка	500 x 500 x 101 мм	457 x 457 мм	67 мм	6	9,99 (0,136)
базовая стойка половинного размера						
HBR258	Базовая стойка ½ размера	500 x 250 x 101 мм	464 x 213 мм	67 мм	6	6,22 (0,078)
Стойки для чашек полного размера						
16C258	Стойка для чашек полного размера с 16 отделениями	500 x 500 x 101 мм	111 x 111 мм	67 мм	6	13,05 (0,136)
20C258	Стойка для чашек полного размера с 20 отделениями	500 x 500 x 101 мм	111 x 89 мм	67 мм	6	7,59 (0,078)
Стойки для чашек половинного размера						
8HC258	Стойка для чашек половинн. размера с 8 отделениями	500 x 250 x 101 мм	105 x 113 мм	67 мм	6	7,32 (0,078)
10HC258	Стойка для чашек половинн. размера с 10 отделениями	500 x 250 x 101 мм	105 x 89 мм	67 мм	6	7,59 (0,078)
Дополнительные секции полной высоты – E1 и GE1						
9E1	Доп. секция полной высоты с 9 отделениями	499 x 499 x 51 мм	150 x 150 мм	41 мм	12	11,49 (0,196)
16E1	Доп. секция полной высоты с 16 отделениями	499 x 499 x 51 мм	111 x 111 мм	41 мм	12	10,57 (0,196)
20GE1	Доп. секция полной высоты с 20 отделениями	499 x 499 x 51 мм	98 x 98 мм	41 мм	12	11,70 (0,207)
25E1	Доп. секция полной высоты с 25 отделениями	499 x 499 x 51 мм	89 x 89 мм	41 мм	12	11,55 (0,196)
30GE1	Доп. секция полной высоты с 30 отделениями	499 x 499 x 51 мм	79 x 79 мм	41 мм	12	12,88 (0,207)
36E1	Доп. секция полной высоты с 36 отделениями	499 x 499 x 51 мм	73 x 73 мм	41 мм	12	12,71 (0,196)
49E1	Доп. секция полной высоты с 49 отделениями	499 x 499 x 51 мм	62 x 62 мм	41 мм	12	14,65 (0,196)

СИСТЕМА КОМПОНЕНТОВ СТОЕК CAMRACK®

КОД	ОПИСАНИЕ	НАРУЖНЫЕ РАЗМЕРЫ	ВНУТР. ОТДЕЛЕНИЕ	ВНУТР. ВЫСОТА СТОЙКИ	ШТ. В УПАКОВКЕ	УПАКОВКА, КГ, (М³)
Дополнительные секции половинной высоты – E2						
9E2	Доп. секция половин. высоты с 9 отделениями	499 x 499 x 51 мм	150 x 150 мм	41 мм	12	9,81 (0,196)
16E2	Доп. секция половин. высоты с 16 отделениями	499 x 499 x 51 мм	111 x 111 мм	41 мм	12	9,87 (0,196)
20E2	Доп. секция половин. высоты с 20 отделениями (только для чашек)	499 x 499 x 51 мм	111 x 89 мм	41 мм	12	10,08 (0,196)
20GE2	Доп. секция половин. высоты с 20 отделениями	499 x 499 x 51 мм	98 x 98 мм	41 мм	12	10,61 (0,207)
25E2	Доп. секция половин. высоты с 25 отделениями	499 x 499 x 51 мм	89 x 89 мм	41 мм	12	10,46 (0,196)
30GE2	Доп. секция половин. высоты с 30 отделениями	499 x 499 x 51 мм	79 x 79 мм	41 мм	12	11,43 (0,207)
36E2	Доп. секция половин. высоты с 36 отделениями	499 x 499 x 51 мм	73 x 73 мм	41 мм	12	11,60 (0,196)
49E2	Доп. секция половин. высоты с 49 отделениями	499 x 499 x 51 мм	62 x 62 мм	41 мм	12	12,75 (0,196)
Открытая дополнительная секция – E3						
E3	Открытая доп. секция с отделениями	499 x 499 x 51 мм	457 x 457 мм	41 мм	12	7,67 (0,156)
Полноразмерные низкопрофильные доп. секции полной высоты для стеклоизделий на ножке – E4						
16E4	Низкопрофильная доп. секция с 16 отделениями	499 x 499 x 51 мм	111 x 111 мм	41 мм	12	12,15 (0,196)
25E4	Низкопрофильная доп. секция с 25 отделениями	499 x 499 x 51 мм	89 x 89 мм	41 мм	12	13,78 (0,196)
36E4	Низкопрофильная доп. секция с 36 отделениями	499 x 499 x 51 мм	73 x 73 мм	41 мм	12	15,58 (0,196)
Полноразмерные низкопрофильные доп. секции половинной высоты для стеклоизделий на ножке – E5						
16E5	Низкопрофильная доп. секция с 16 отделениями	499 x 499 x 51 мм	111 x 111 мм	41 мм	12	11,49 (0,196)
25E5	Низкопрофильная доп. секция с 25 отделениями	499 x 499 x 51 мм	89 x 89 мм	41 мм	12	12,80 (0,196)
36E5	Низкопрофильная доп. секция с 36 отделениями	499 x 499 x 51 мм	73 x 73 мм	41 мм	12	14,22 (0,196)
Дополнительные секции полной высоты половинного размера – HE1						
8HE1	Доп. секция полной высоты с 8 отделениями	502 x 252 x 51 мм	105 x 113 мм	41 мм	12	6,40 (0,100)
10HE1	Доп. секция полной высоты с 10 отделениями	502 x 252 x 51 мм	105 x 89 мм	41 мм	12	6,83 (0,100)
17HE1	Доп. секция полной высоты с 17 отделениями	502 x 252 x 51 мм	74 мм Диаметр	41 мм	12	7,92 (0,100)
Дополнительные секции половинной высоты половинного размера – HE2						
8HE2	Доп. секция половинной высоты с 8 отделениями	502 x 252 x 51 мм	105 x 113 мм	41 мм	12	6,18 (0,100)
10HE2	Доп. секция половинной высоты с 10 отделениями	502 x 252 x 51 мм	105 x 89 мм	41 мм	12	6,50 (0,100)
17HE2	Доп. секция половинной высоты с 17 отделениями	502 x 252 x 51 мм	74 мм Диаметр	41 мм	12	7,21 (0,100)
Открытая дополнительная секция половинного размера – HE3						
HE3	Открытая доп. секция половинного размера	502 x 252 x 51 мм	464 x 213 мм	41 мм	12	5,42 (0,100)

Цвета базовых стоек: шервудский зеленый (119), мягко-серый (151), коричневый (167), бежевый (184), глубокий синий (186), клюквенный (416), черный (110)*, красный (163)*, синий (168)*, бирюзовый (414)*. Цвет стоек для чашек: мягко-серый (151). Цвет доп. секций: мягко-серый (151). * Цвет доступен только для полноразмерных стоек. Цвет всех дополнительных секций: светло-серый (151). Все кассеты в собранном виде поставляются со светло-серыми (151) дополнительными секциями. Цвет стойки PlateSafe для тарелок: серый (000).

«СКЛАДСКИЕ АРТИКУЛЫ И

ЦВЕТА НА ЕВРОПЕЙСКОМ СКЛАДЕ»

9E1, 9E2, 16E1, 16E2, 16E4, 16E5, 20GE1, 20GE2, 25E1, 25E2, 25E4, 25E5, 30GE1, 30GE2, 36E1, 36E2, 36E4, 36E5, 49E1, 49E2, 16C258, 20C258: (151)
BR258: (110), (119), (151), (163), (184), (167), (168), (186), (414), (416)
E3: (151)

СИСТЕМА КОМПОНЕНТОВ СТОЕК SAMRACK®

РЕШЕТКИ PLATESAFE® ДЛЯ СТОЕК PLATESAFE



PLATESAFE КОД РЕШЕТКИ	CRPG6345	CRPG2046	CRPG4856	CRPG4467	CRPG3067	CRPG12911	CRPG20910
PLATESAFE КОД СТОЙКИ	CRP631013	CRP201015	CRP481315	CRP441518	CRP301519	CRP122328	CRP202326
РАЗМЕРЫ ПОЛКИ	10,2-12,7 см	10,2-15,2 см	12,7-15,2 см	15,2-17,8 см	15,2-19,4 см	22,9-28,3 см	22,9-26 см
МАКС. ВЫС. ТАРЕЛОК	1,91 см	5,8 см	1,91 см	1,91 см	2,54 см	4,45 см	2,54 см
КОЛ-ВО ПОЛОК НА СТОЙКЕ	63	20	48	44	30	12	20



PLATESAFE КОД РЕШЕТКИ	CRPG12910	CRPG9911	CRPG191011	CRPG141012	CRPG181112	CRPG2878	HALF SIZE GRID CRPHG1656
PLATESAFE КОД СТОЙКИ	CRP122327	CRP92328	CRP192528	CRP142732	CRP182832	CRP281822	CRPH161317
РАЗМЕРЫ ПОЛКИ	22,9-26,7 см	22,9-27,9 см	25,4-27,9 см	26,7-31,8 см	27,9-31,8 см	17,8-21,9 см	12,7-17,5 см
МАКС. ВЫС. ТАРЕЛОК	4,45 см	5,72 см	2,54 см	3,51 см	2,54 см	2,54 см	2,54 см
КОЛ-ВО ПОЛОК НА СТОЙКЕ	12	9	19	14	18	28	16

Шт. в упаковке: 12

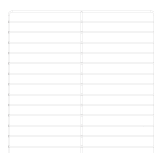

ПРИЖИМНАЯ РЕШЕТКА
SRPHDG2878
ШТ. В УПАКОВКЕ: 6

«СКЛАДСКИЕ АРТИКУЛЫ И
ЦВЕТА НА ЕВРОПЕЙСКОМ СКЛАДЕ»
ВСЕ, КРОМЕ PLATESAFE СЕТКИ CRPH161317

ИНДИВИДУАЛИЗАЦИЯ СТОЕК CAMBRACK®

Индивидуализация стоек Cambro значительно упрощает точный учет и выбор инвентаря.

Предлагаются нанесенные методом горячей штамповки логотипы, пояснительные надписи и (или) стандартные символы содержимого на 2 противоположных сторонах.

Вы можете заказать также зажимы с предварительно отпечатанными надписями. Можно добавить до 4 зажимов, однако только в процессе сборки стоек Cambro или PlateSafe и только при использовании как минимум 1 дополнительной секции.



ЦВЕТ ОТТИСКА: БЕЛЫЙ



ВАРИАНТЫ ИНДИВИДУАЛИЗАЦИИ ДИЗАЙНА

ГОРЯЧЕЕ ТИСНЕНИЕ



ИНДИВИДУАЛИЗИРОВАННЫЕ ЛОГОТИП И (ИЛИ) ТЕКСТ



ТОЛЬКО СТАНДАРТНЫЙ СИМВОЛ



СТАНДАРТНЫЙ СИМВОЛ И ОПИСАНИЕ



ТОЛЬКО СТАНДАРТНОЕ ОПИСАНИЕ

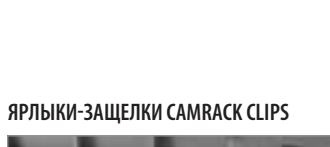

ЯРЛЫКИ-ЗАЩЕЛКИ CAMBRACK CLIPS



С СИМВОЛОМ И ОПИСАНИЕМ

КАК ЗАКАЗАТЬ ОБРАЗЕЦ?

1. Для того, чтобы заполнить и отправить запрос о предоставлении образца в фирму Cambro, обратитесь к местному представителю фирмы Cambro. Адреса представительств см. в последнем разделе каталога.
2. Выберите размеры стойки, код изделия и цвет. Штампуются только одноцветные (белые) надписи.
3. Выберите А) процесс горячего тиснения или В) ярлыки-защелки Cambro Clips.
4. Укажите расположение штампа горячего тиснения или ярлыка-защелки на стойке. Максимальный размер оттиска: 102 мм в ширину и 31,7 мм в высоту. Максимальная ширина сплошного символа в надписи или логотипе горячего тиснения не должна превышать 102 мм. Если требуются строка или логотип большего размера, рекомендуется использовать контурные символы.
5. Если выбран процесс А, предоставьте готовый к воспроизведению графический дизайн (только в цифровом формате). Запрос о предоставлении образца должен быть направлен в фирму Cambro ПЕРЕЖДЕ, чем вы предоставите графический дизайн. Если графический дизайн не завершен, предлагаются услуги художника-оформителя по доработке дизайна, оплачиваемые по тарифу** в час.
6. Отправьте графический дизайн по электронной почте представителю фирмы Cambro или в фирму Cambro по адресу personalizationcel@cambro.com. Заголовком электронного сообщения, содержащего графический дизайн, должно быть наименование дизайна; в сообщении должны содержаться фамилия, имя, номер телефона и почтовый и электронный адреса отправителя.

Размеры файла: Масштаб воспроизведения 100%, разрешение 300 точек на дюйм.

Тип файла: Adobe® Illustrator® и Photoshop®, или QuarkXpress®.

Формат файла: JPEG, TIFF и EPS.

Отправьте графический дизайн, записанный на компакт-диск, почтой по адресу: C.E.L. Customer Service, c/o DHL Solutions, Tradeboulevard 3, 4761 RL Moerdijk, Holland.

7. С вопросами обращайтесь по телефонам: 31-168-707-210 или 714-230-4491.

8. До начала изготовления индивидуализированной продукции отдел обслуживания заказчиков фирмы Cambro должен получить по факсу подписанное заказчиком подтверждение заказа. Бланк подтверждения заказа прилагается к каждому образцу стойки с индивидуализированным дизайном.

ПЛАТА ЗА ИНДИВИДУАЛЬНЫЙ ДИЗАЙН

Разовая плата

** (только в случае индивидуализированного горячего тиснения)

Плата за подготовку

**

Плата за образец

**

Плата за тиснение

** за каждую сторону (не больше 2 сторон)

ЯРЛЫКИ-ЗАЩЕЛКИ

для стоек Drinkware (для стеклоизделий на ножке и стаканов) и PlateSafe (для тарелок), предварительно запечатанные

** каждый

** Цены можно узнать у торгового представителя фирмы Cambro.

СТАНДАРТНЫЕ СИМВОЛЫ И (ИЛИ) ОПИСАНИЯ ГОРЯЧЕГО ТИСНЕНИЯ

(на ярлыки-защелки наносятся также символы в сочетании с описаниями)

 Вино	 Чашка
 Мартини	 Шампанское
 Виски со льдом (на основании)	 Рют
 Пивная кружка	 Гранд
 Хайбол	 Кубок
 Hurricane	 Шербет
 Белое вино	 Виски со льдом (стакан)
 Бренди	 Сливочник
 Вода (на основании)	 Пиво
 Кофейная кружка	 Коллинз
 Маргарита	 Шампанское
 Пильзенское	 Подслащен- ный напиток
 Red Wine	 Чай со льдом
 Херес	 Графин
 Вода (стакан)	 Старомодный стиль
	 Обеденные приборы

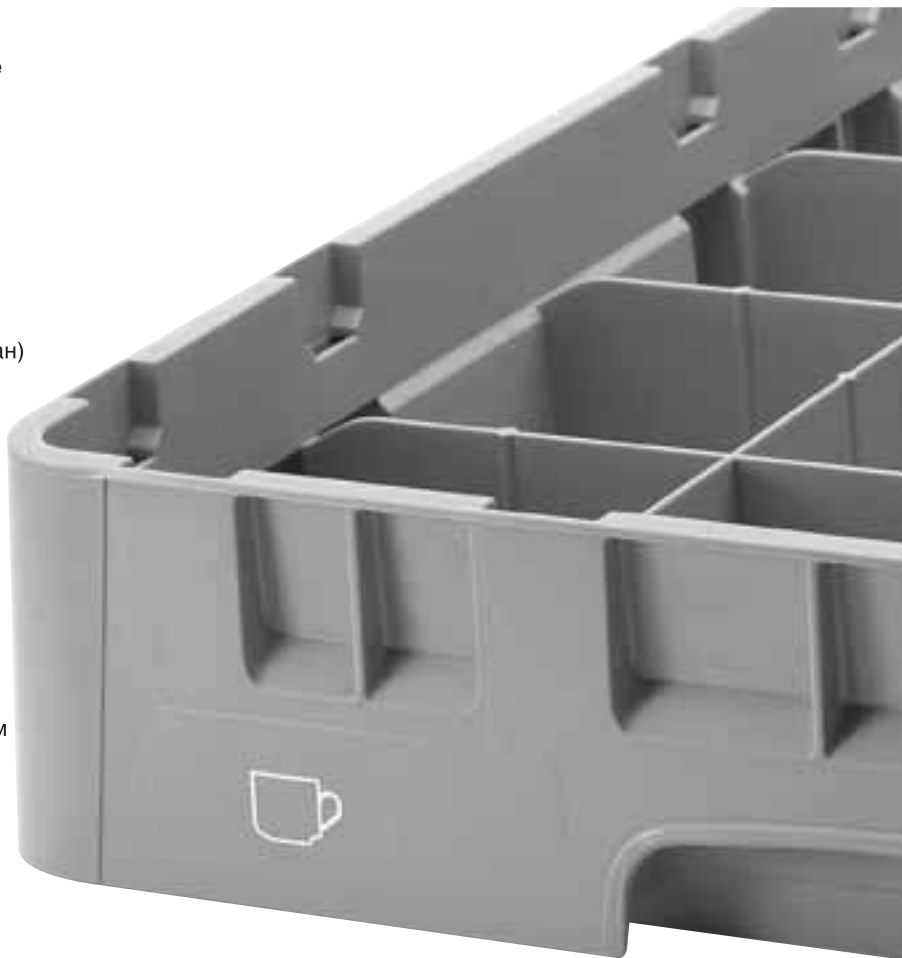

(Предлагается только на английском языке)

СТАНДАРТНЫЕ ЯРЛЫКИ-ЗАЩЕЛКИ ДЛЯ СТОЕК PLATESAFE®

ОБЕД



ЗАКУСКА



САЛАТ



СУП



МАКАРОННЫЕ ИЗДЕЛИЯ



ХЛЕБ



БЛЮДЦА



ДЕСЕРТ



(Предлагается только на английском языке)

РУКОВОДСТВО ПО ВЫБОРУ СТОЕК САМРАСК® ДЛЯ ЧАШЕК



16

**ПОЛНОРАЗМЕРНАЯ
СТОЙКА**

ОТДЕЛЕНИЙ
11,1 x 11,1 см

СПРАВОЧНАЯ ТАБЛИЦА

Полноразмерные стойки для чашек (С)

Макс. ширина чашки	Число отделений	Максимальная высота чашки		
		6,6 см	10,7 см	14,9 см
11,1 см	16	16С258	16С414	16С578
8,8 см	20	20С258	20С414	Отсутствует

Определение размера отделения для чашек:

Положенную на бок чашку или кофейную кружку разместите в квадрате по диагонали. Совместите стрелку в квадрате с ручкой. Для определения правильного размера стойки ручка чашки или кружки не должна выходить за границы квадрата.



20

**ПОЛНОРАЗМЕРНАЯ
СТОЙКА**

ОТДЕЛЕНИЙ
11,1 x 8 см



10

**ПОЛНОРАЗМЕРНАЯ
СТОЙКА**

ОТДЕЛЕНИЙ
10,4 x 8,8 см



8

**ПОЛНОРАЗМЕРНАЯ
СТОЙКА**

ОТДЕЛЕНИЙ
11,3 x 10,4 см

СПРАВОЧНАЯ ТАБЛИЦА

Полноразмерные стойки для чашек (С)

Макс. ширина чашки	Число отделений	Макс. высота чашки	
		6,6 см	10,7 см
10,4 см	8	8НС258	8НС414
8,8 см	10	10НС258	10С414

Определение высоты чашки:

Расположите основание чашки или кофейной кружки на плоской поверхности и держите Samsizer вертикально рядом с ней, чтобы определить высоту в дюймах или миллиметрах. Если высота больше 108 мм, можно заказать дополнительную секцию E2 или HE2 высотой 41 мм.

www.sambro.com

ШАБЛОНЫ ДЛЯ ПОДБОРА СТОЕК ДЛЯ СТЕКЛОИЗДЕЛИЙ НА НОЖКЕ И СТАКАНОВ

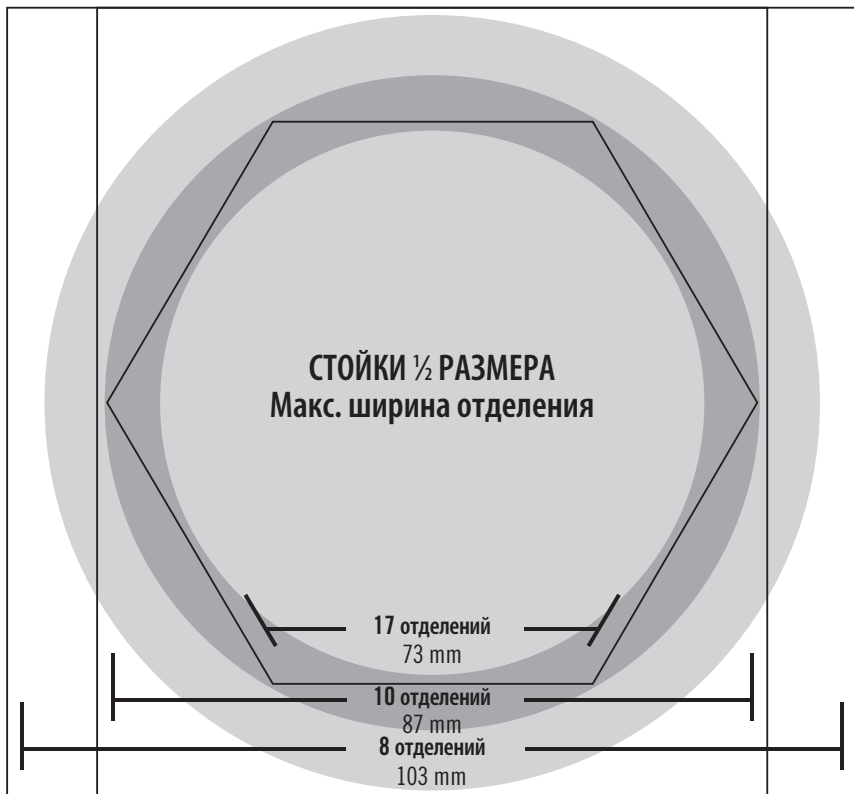

Определение размера отделений

- Стойки полов. разм:**
 Приложите верх стакана или стеклоизд. на ножке к круговой диаграмме. Посмотрите через дно стакана вниз. Круг, в который входит наибольший диаметр стакана, определяет число отделений.
- Стойки полн. разм:**
 Приложите верх стакана или стеклоизд. на ножке к круговой диаграмме. Посмотрите через дно стакана вниз. Круг, в который входит наибольший диаметр стакана, определяет число отделений.

По меткам на вертикальной шкале слева определите высоту изделия и номер стойки.

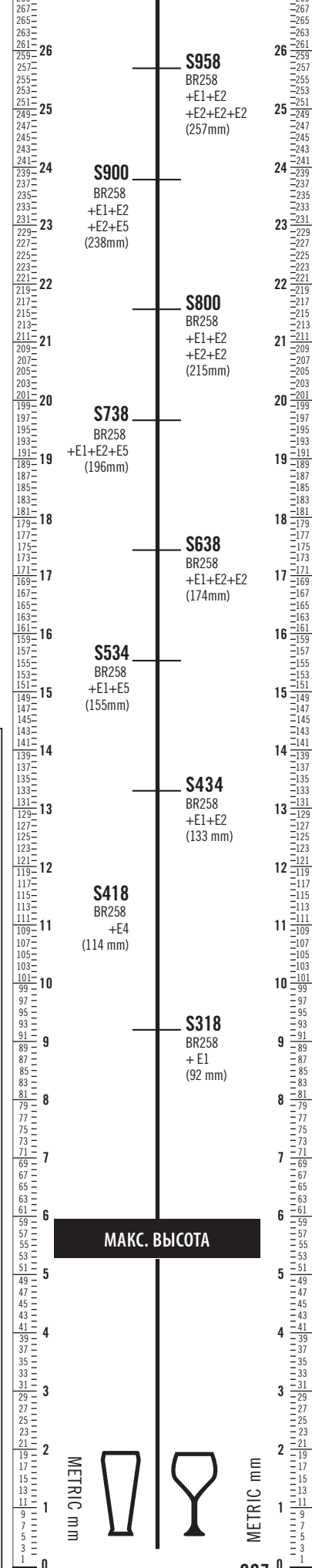
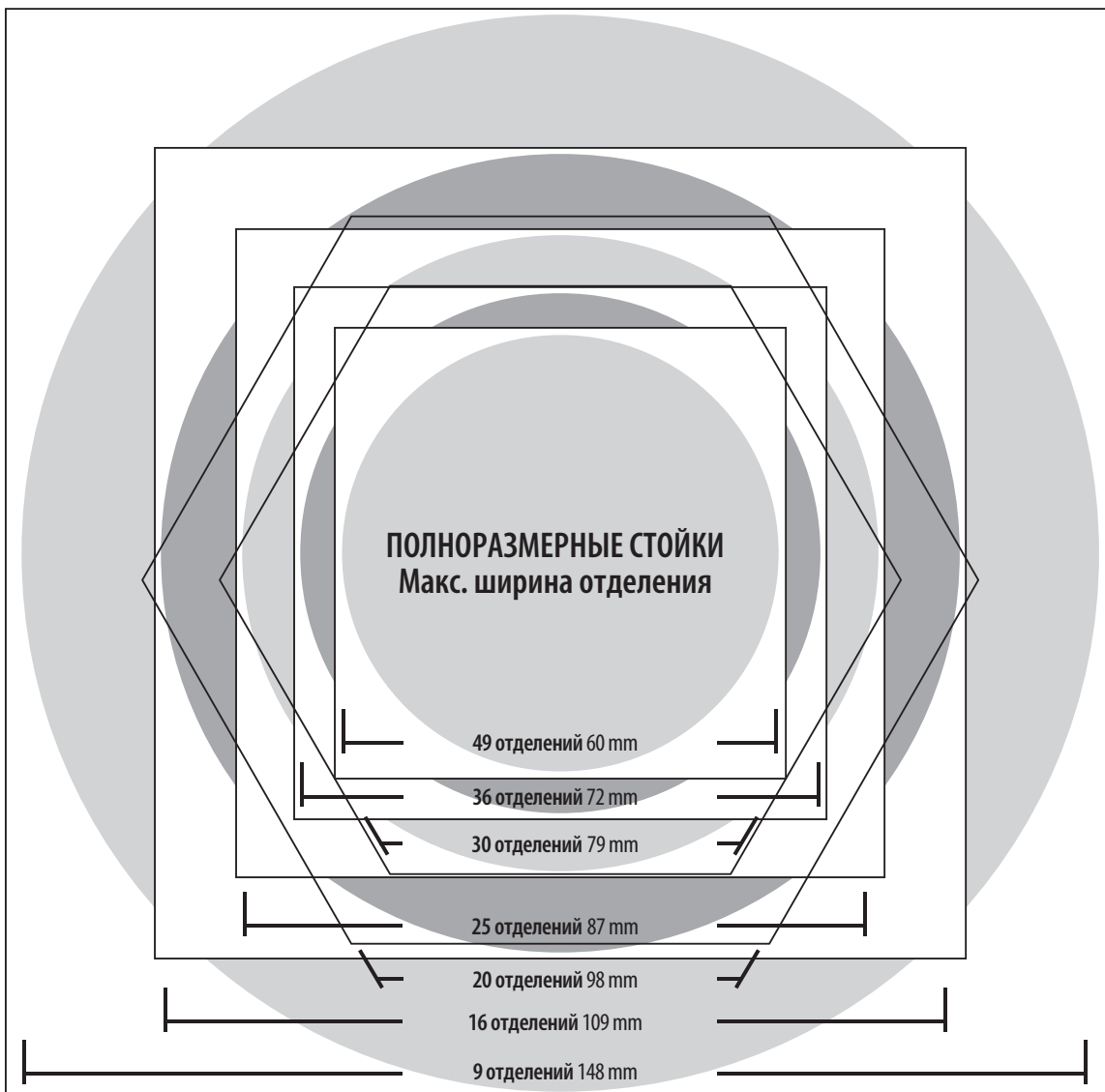

ПЕРЕЧЕНЬ АРТИКУЛОВ С УКАЗАНИЕМ СТРАНИЦ

НОМЕР КОДА ИЗДЕЛИЯ	НОМЕР СТРАНИЦЫ	НОМЕР КОДА ИЗДЕЛИЯ	НОМЕР СТРАНИЦЫ	НОМЕР КОДА ИЗДЕЛИЯ	НОМЕР СТРАНИЦЫ	НОМЕР КОДА ИЗДЕЛИЯ	НОМЕР СТРАНИЦЫ
1000 (Группы 1)	26	10CWD	123	120CWP	51	12НР	127
1000 (Группы 3)	26	10CWGL	125	120VS	52	12НРН	128
1000CW	53	10CWGL	129	1210PW	166	12RS12	150
1000LCD	163	10CWL	51	1210PW	168	12SFSCW	112
1000LDCVR	163	10CWNR	51	1210PW	171	12SFSP	113
1000VT	47	10HC258	216	1210PW	173	12SFSP	113
1005CW	53	10HC258	221	1212SQVS	52	12TGS	74
1007CW	53	10HC414	216	1216 (Группы 1)	25	1300 (Группы 1)	26
100BC	150	10HE1	222	1216 (Группы 3)	25	1300 (Группы 3)	26
100BC1	150	10HE2	222	1216CL	31	1313 (Группы 1)	27
100BCS	150	10HPC	129	1216CT	32	1313 (Группы 3)	27
100CW	51	10HPCН	129	1216CW	Прекращенный 1/1/12	1318 (Группы 1)	25
100LCD	163	10HPCНН	129	1216D (Группы 1)	31	1318 (Группы 3)	25
100LCD	184	10HPD	127	1216D (Группы 3)	31	1318MT	47
100MCCW	136	10HS1114	215	1216FF	40	1318MTC	183
100MPC	165	10HS318	215	1217FFH	40	1320TR (Группы 1)	26
100MPCHL	165	10HS434	215	12183CW	120	1320TR (Группы 3)	26
100VS	52	10HS638	215	12183P	121	13CLRCW	124
1010VS	52	10HS800	215	12186CW	120	13CLRHP	128
1012VS	52	10HS958	215	12186P	121	1400 (Группы 1)	26
1013CRVS	Прекращенный 1/1/12	10PPCH	131	12189CW	120	1400 (Группы 3)	26
1013CW	53	10PPD	131	12189P	121	1400CT	32
1014 (Группы 1)	25	10PPSC	131	1218CCW	120	1400CT - Дизайнерской Серии	
1014 (Группы 3)	25	10SC	125	1218CP	121	Прекращенный 1/1/12	
10145CW	44	10SC	129	1218DSCW	121	14105CP	44
10146CW	42	1100 (Группы 1)	26	1218MT	47	14105CW	44
10146CW	44	1100 (Группы 3)	26	1218SCCW	120	1411CP	46
10146DCP	45	1100CT	32	1219D (Группы 1)	31	1411CW	46
10146DCPC	45	1101CW	53	1219D (Группы 3)	31	1418 (Группы 1)	25
10146DCW	45	1111SMVS	52	122 400 050	48	1418 (Группы 3)	25
10146DCWC	45	1111SQVS	52	122 400 050	195	14187TRCP	Прекращенный 1/1/12
1014CL	31	1116 (Группы 1)	21	122 500 050	48	14187TRCW	44
1014CT	32	1116 (Группы 3)	25	122 500 050	195	1418C (Группы 1)Прекращенный 1/1/12	
1014FF	40	112 430 000	48	122 600 050	48	1418CL	31
1014VS	52	112 430 000	195	122 600 050	195	1418CT	32
1015 (Группы 1)	25	1120CBP	200	122 700 050	48	1418CW	41
1015 (Группы 3)	21	1120CBR	200	122 700 050	195	1418D (Группы 1)	31
1015MT	47	1121TR (Группы 1)	26	1220D (Группы 1)	31	1418D (Группы 3)	31
10302MT	47	1121TR (Группы 3)	26	1220D (Группы 3)	31	1418FF	40
1030MT	47	116VS	52	1222D (Группы 1)	31	1418TR (Группы 1)	26
103VS	52	1200 (Группы 1)	26	1222D (Группы 3)	31	1418TR (Группы 3)	26
105VS	52	1200 (Группы 3)	26	1224MT	47	1418TRCW	41
106VS	52	1200CW	62	1227MT	47	1418VC	30
107VS	Прекращенный 1/1/12	1200DIV	166	1230MT	47	1418VC	193
10CW	51	1200DIV	173	124VS	52	1418VCC	30
10CWC	125	1200P	61	1252SLB250	133	1418VCC	193
10CWCH	125	1200P2	61	1252SLINB250	133	1418VDC	30
10CWCHN	125	1202CW	53	12CW	123	1418VDC	193

ПЕРЕЧЕНЬ АРТИКУЛОВ С УКАЗАНИЕМ СТРАНИЦ

НОМЕР КОДА ИЗДЕЛИЯ	НОМЕР СТРАНИЦЫ	НОМЕР КОДА ИЗДЕЛИЯ	НОМЕР СТРАНИЦЫ	НОМЕР КОДА ИЗДЕЛИЯ	НОМЕР СТРАНИЦЫ	НОМЕР КОДА ИЗДЕЛИЯ	НОМЕР СТРАНИЦЫ
1422TR (Группы 1)	26	1621CBR	200	Прекращенный 1/1/12		200MCCW	136
1422TR (Группы 3)	26	1622 (Группы 1)	25	1826 (Группы 1)	25	2025 (Группы 1)	25
14CW	123	1622 (Группы 3)	25	1826 (Группы 3)	25	2025 (Группы 3)	25
14HP	127	16225 (Группы 1)	25	182612CW	120	2025MT	47
14PP	131	16225 (Группы 3)	25	182612P	121	2030UT	205
150CW	51	1622CT	32	182615CW	120	20C258	216
1520 (Группы 1)	25	1622D (Группы 1)	31	182615P	121	20C258	221
1520 (Группы 3)	25	1622D (Группы 3)	31	18263CW	120	20C414	216
1520C (Группы 1)Прекращенный 1/1/12		1622VC	30	18263P	121	20CC	61
1520CBSP	200	1622VC	193	18266CW	120	20CFC	132
1520CBP	200	165PW	48	18266P	121	20CWC	125
1520CBPF	200	165PW	195	18268CLRCW	121	20CWCH	125
1520CBR	200	16C258	216	18268CLRKIT	121	20CWCHN	125
1520CL	31	16C258	221	18269CW	120	20CWD	123
1520CT	32	16C414	216	18269P	121	20CWGL	125
1520CW	41	16C578	216	1826CCW	120	20CWGL	129
1520D (Группы 1)	31	16CW	123	1826CL	31	20CWL	125
1520D (Группы 3)	31	16E1	221	1826CLRCW	121	20CWLN	125
1520TR (Группы 1)	26	16E2	222	1826CP	121	20E2	222
1520TR (Группы 3)	26	16E4	222	1826CT	32	20GE1	221
1520VC	30	16E5	222	1826DBC	182	20GE2	222
1520VC	193	16HP	127	1826DBCSP	182	20HPC	129
1520VCC	30	16PP	131	1826DSCW	121	20HPCH	129
1520VCC	193	16S1058	212	1826DTC	182	20HPCHN	129
1520VCRST	30	16S1114	212	1826DTCSP	182	20HPD	127
1520VCRST	193	16S1214	212	1826LBC	183	20HPL	129
1520VDC	30	16S318	212	1826LBCSP	183	20HPLN	129
1520VDC	193	16S418	212	1826LTC	183	20LPCWC	125
1525RST	32	16S434	212	1826LTC3	183	20LPCWD	123
1550 (Группы 1)	26	16S534	212	1826LTCSP	183	20LPHPC	129
1550 (Группы 3)	26	16S638	212	1826MT	47	20LPHPD	127
1550CT	32	16S738	212	1826MT	71	20PPCH	131
1596CP	43	16S800	212	1826MTC	183	20PPD	131
1596CW	43	16S900	212	1826SCCW	120	20PPSC	131
15CLRCW	124	16S958	212	1826STP	183	20S1114	213
15CLRHP	128	1722CBSP	200	18CW	123	20S318	213
1600 (Группы 1)	26	1722CBP	200	18PP	131	20S434	213
1600 (Группы 3)	26	1722CBR	200	18SFSCW	112	20S638	213
1600CT	32	17HE1	222	18SFSP	113	20S800	213
1600CT - Дизайнерской Серии		17HE2	222	18SFSP	113	20S958	213
Прекращенный 1/1/12		17HS1114	215	1950 (Группы 1)	26	20SC	125
1600CW	62	17HS318	215	1950 (Группы 3)	26	20SC	129
1600DIV	146	17HS434	215	1950CT	32	21155CBP	200
1600DIV	166	17HS638	215	2000P	61	21155CBR	200
1600DIV	173	17HS800	215	2000P2	61	21157CBP	200
1600P	61	17HS958	215	200BC	150	21157CBR	200
1600P2	61	1800CT	32	200BC1	150	2115CBSP	200
1621CBP	200	1800CT - Дизайнерской Серии		200BCS	150	2115CBCR	200

ПЕРЕЧЕНЬ АРТИКУЛОВ С УКАЗАНИЕМ СТРАНИЦ

НОМЕР КОДА ИЗДЕЛИЯ	НОМЕР СТРАНИЦЫ	НОМЕР КОДА ИЗДЕЛИЯ	НОМЕР СТРАНИЦЫ	НОМЕР КОДА ИЗДЕЛИЯ	НОМЕР СТРАНИЦЫ	НОМЕР КОДА ИЗДЕЛИЯ	НОМЕР СТРАНИЦЫ
22CW	123	26CF	132	3200P2	61	400DIV	168
22HP	127	26CW	123	3242 (Группы 1)	27	400DIV	171
22LPCW	123	26HP	127	3242 (Группы 3)	27	400DIV	173
22LPHR	127	26PP	131	3253 (Группы 1)	27	400MCCW	136
22SFSCW	112	2700 (Группы 1)	26	3253 (Группы 3)	27	400STP	168
22SFSP	113	2700 (Группы 3)	26	3253CL	31	400STP	171
22SFSP	113	2700CT	32	3253CT	32	400STP	177
23CLRCW	124	28CW	123	32CC	61	400STP	205
23CLRHP	128	28PP	131	32CW	123	40CWC	125
23SL	133	2900CT	32	32HP	127	40CWCH	125
23SLB250	133	2SFSCW	112	3343 (Группы 1)	27	40CWCHN	125
23SLB6250	133	2SFSP	113	3343 (Группы 3)	27	40CWD	123
23SLINB250	133	2SFSP	113	33CLRCW	124	40HPC	129
240MPC	164	300DIV	166	33CLRHP	128	40HPCH	129
2436UTH	205	300DIV	168	34CW	123	40HPCHN	129
2436UTHS	205	300DIV	173	34HP	127	40HPD	127
24CW	123	300MPC	168	34PP	131	40PPCH	131
24HP	127	3046 (Группы 1)	27	350LCD	163	40PPD	131
24LPCW	123	3046 (Группы 3)	27	35CLRCW	124	40PPSC	131
24LPHR	127	30CFC	132	35CLRHP	128	40SC	125
24PP	131	30CWC	125	35CW	51	40SC	129
2500 (Группы 1)	26	30CWCH	125	36CF	132	415CBP	200
2500 (Группы 3)	26	30CWCHN	125	36CW	123	42CW	123
2500CT	32	30CWD	123	36E1	221	42HP	127
250LCD	163	30CWGL	125	36E2	222	44CW	123
250LCDCVR	163	30CWGL	129	36E4	222	44HP	127
25CLRCW	124	30CWL	125	36E5	222	44PP	131
25CLRHP	128	30CWLN	125	36HP	127	45CW	51
25E1	221	30GE1	221	36PP	131	46 (Группы 1)	25
25E2	222	30GE2	222	36S1058	214	46 (Группы 3)	25
25E4	222	30HPC	129	36S1114	214	46CW	123
25E5	222	30HPCH	129	36S1214	214	46HP	127
25MCCW	136	30HPCHN	129	36S318	214	46PP	131
25S1058	213	30HPD	127	36S418	214	49E1	221
25S1114	213	30HPL	129	36S434	214	49E2	222
25S1214	213	30HPLN	129	36S534	214	49S1114	214
25S318	213	30PPCH	131	36S638	214	49S318	214
25S418	213	30PPCHN	131	36S738	214	49S434	214
25S434	213	30PPD	131	36S800	214	49S638	214
25S534	213	30PPSC	131	36S900	214	49S800	214
25S638	213	30S1114	213	36S958	214	49S958	214
25S738	213	30S318	213	3753 (Группы 1)	27	4FBRTT	142
25S800	213	30S434	213	3753 (Группы 3)	27	4SFSCW	112
25S900	213	30S638	213	3753CL	31	4SFSP	113
25S958	213	30S800	213	3853 (Группы 1)	27	4SFSP	113
25SWG	220	30S958	213	3853 (Группы 3)	27	500CW	62
2632 (Группы 1)	27	30SC	125	38CW	123	500LCD	163
2632 (Группы 3)	27	30SC	129	400DIV	166	500LCDCVR	163

ПЕРЕЧЕНЬ АРТИКУЛОВ С УКАЗАНИЕМ СТРАНИЦ

НОМЕР КОДА ИЗДЕЛИЯ	НОМЕР СТРАНИЦЫ	НОМЕР КОДА ИЗДЕЛИЯ	НОМЕР СТРАНИЦЫ	НОМЕР КОДА ИЗДЕЛИЯ	НОМЕР СТРАНИЦЫ	НОМЕР КОДА ИЗДЕЛИЯ	НОМЕР СТРАНИЦЫ
500P	61	66CW	123	8HS434	215	92615MT	47
500P2	61	66HP	127	8HS638	215	926MT	47
50CW	51	66PP	131	8HS800	215	92CW	123
50MCCW	136	68VS	52	8HS958	215	92HP	127
5412CBP	150	6F	70	8RS8	150	93CW	51
5412CBP	184	6FBRTT	142	8SFSCW	112	94CW	123
55CWNR	51	6RS6	150	8SFSP	113	94HP	127
57 (Группы 1)	25	6SFSCW	112	8SFSP	113	94PP	131
57 (Группы 3)	25	6SFSP	113	900 (Группы 1)	26	950CW	62
5FBRTT	142	6SFSP	113	900 (Группы 3)	26	950P	61
5UBR	142	6TGS	74	900CT	32	950P2	61
60CFC	132	6UBR	142	900CW	53	95VS	52
60CW	51	725CWNR	51	900P	61	96CW	51
60CWC	125	730BIBR	153	900P2	61	96SKRC	75
60CWCH	125	730SR	153	9011CW	53	96SKRD	75
60CWCHN	125	730STP	149	9013CW	53	96SKRF	75
60CWD	123	730WS	153	901CW	53	96SKRLC	75
60CWGL	125	75CW	51	905CW	53	96SKRLD	75
60CWGL	129	800CW	62	909CW	53	96SKRLF	75
60CWL	125	800P	61	90CWC	125	96SKRLM	75
60CWLN	125	800P2	61	90CWCN	125	96SKRLP	75
60HPC	129	806CW	53	90CWD	123	96SKRM	75
60HPCH	129	810 (Группы 1)	25	90HPC	129	96SKRP	75
60HPCHN	129	810 (Группы 3)	25	90HPD	127	978SFVS	52
60HPD	127	825CWNR	51	90PPC	131	99SMVS	52
60HPL	129	8262MT	47	90PPD	131	99VS	52
60HPLN	129	826MT	47	90PPSC	131	9CWNR	51
60PPCH	131	8302MT	47	90SC	125	9E1	221
60PPCHN	131	830MT	47	90SC	129	9E2	222
60PPD	131	850CW	62	90SPCW	51	9RS9	150
60PPSC	131	853FCP	46	9113CP	45	9S1114	212
60SC	125	853FCPC	46	9113CW	45	9S318	212
60SC	129	853FCW	46	9114CP	45	9S434	212
62CW	123	853FCWC	46	9114CW	45	9S638	212
62HP	127	853FH	46	911CPC	45	9S800	212
6302MT	47	853FHC	46	911CWC	45	9S958	212
630MT	47	85SFVS	52	911VS	52	9TGS	74
63CLRCW	124	86VS	52	912CBP	200	ADCS	207
63CLRHP	128	8F	70	913MT	47	BAR540	157
64CW	123	8FB434	218	913VS	52	BAR540DS	157
64HP	127	8FBNH434	218	915 (Группы 1)	25	BAR545R	153
64PP	131	8HC258	216	915 (Группы 3)	25	BAR650	157
650BIBR	153	8HC258	221	915CP	43	BAR650CP	157
650WS	153	8HC414	216	915CW	43	BAR650DS	157
65CLRCW	124	8HE1	222	918MT	47	BAR650DSCP	157
65CLRHP	128	8HE2	222	91VS	52	BAR650SDX	156
65CWNR	51	8HS1114	215	926 (Группы 1)	25	BAR650SPM	156
66CF	132	8HS318	215	926 (Группы 3)	25	BAR650SPMT	156

ПЕРЕЧЕНЬ АРТИКУЛОВ С УКАЗАНИЕМ СТРАНИЦ

НОМЕР КОДА ИЗДЕЛИЯ	НОМЕР СТРАНИЦЫ	НОМЕР КОДА ИЗДЕЛИЯ	НОМЕР СТРАНИЦЫ	НОМЕР КОДА ИЗДЕЛИЯ	НОМЕР СТРАНИЦЫ	НОМЕР КОДА ИЗДЕЛИЯ	НОМЕР СТРАНИЦЫ
BAR650DSPMT2	156	BV6CW	64	CD1826MTCHB	183	CLRSM8B5	188
BAR650DX	156	BWB16CW	52	CD1826MTCHB	204	CLRWSR36	188
BAR650PM	156	BWM10CW	56	CD1826PDB	203	CLSB16	189
BAR650PMT	156	BWP14CW	56	CD2020	203	CLSB9	189
BAR650PMT220	156	BWW10CW	56	CD2020H	203	CLSM8B5	189
BAR730	155	CA1300	37	CD2020HB	203	CLSRB5	63
BAR730CP	155	CA1623	36	CD2028	205	CLSRB5	189
BAR730DS	155	CA2026	36	CD300	168	CLSSM8B5	189
BAR730DSCP	155	CA2028	37	CD300	204	CMB1826	179
BAR730DSDX	154	CA2129	36	CD300H	204	CMB1826L	179
BAR730DSPM	154	CA2632	37	CD300HB	204	CMB1826LSP	179
BAR730DSPMT	154	CA2738	37	CD400	168	CMB1826SP	179
BAR730DSPMT2	154	CA2836	37	CD400	171	CMBH1826LC	181
BAR730DX	154	CA3200	37	CD400	177	CMBH1826TBC	181
BAR730PM	154	CA3244	37	CD400	204	CMBH1826TSC	181
BAR730PMT	154	CA3247TR	37	CDR2020	203	CMBH1826TTR	181
BAR730PMT220	154	CA3253	37	CDR2020	220	CMBHC1826LC	181
BBR480	142	CA3343	37	CDR2020H	203	CMBHC1826TBC	181
BBR720	142	CA3446	37	CDR2020H	220	CMBHC1826TBF	181
BC1115SH	202	CA3646	37	CFPFRC10	132	CMBHC1826TSC	181
BC11TC	202	CA3748	37	CFPMRC10	132	CMBHC1826TSF	181
BC225	202	CA3753	37	CFPSRC10	132	CMBHC1826TTR	181
BC2254S	202	CA3800	37	CFR18	132	CMBR	181
BC230	202	CA3952	37	CFRC18	132	CO2632	35
BC2304S	202	CA4064H	36	CFRSC18	132	CO3200	35
BC235	202	CA4300	37	CJ80CW	75	CO3253	35
BC2354S	202	CA4361	37	CL900P	58	CO3343	35
BC330	202	CB1220	146	CL900P	189	CO3646	35
BC3304S	202	CB1220	147	CL950P	58	CO3753	35
BC331KD	201	CB1220	149	CL950P	189	CO3800	35
BC331KDSH	201	CB1220	181	CLLT10	58	CO4300	35
BC331KDTC	201	CC32	135	CLLT10	189	CP12	72
BC340KD	201	CCP12	72	CLLT12	58	CP1210	132
BC340KDP	201	CCP15	72	CLLT12	189	CP1210	166
BCT1014	42	CCP27	72	CLLT6	58	CP1220	146
BK60406	179	CCPL12	72	CLLT6	189	CP1220	149
BK60407	179	CCPL27	72	CLNT10	58	CP1220	166
BR258	217	CD100	204	CLNT10	189	CP1220	168
BR258	221	CD100H	204	CLNT12	58	CP1220	171
BR414	217	CD100HB	204	CLNT12	189	CP1220	173
BR578	188	CD1313	205	CLNT20	58	CP1220	184
BR578	217	CD1327	205	CLNT20	189	CP15	72
BR712	217	CD1420	205	CLNT5	58	CP27	72
BSB10	70	CD160	204	CLNT5	189	CP6040	179
BSB12	70	CD1826H	203	CLNT8	58	CP814	146
BSB18	70	CD1826HB	203	CLNT8	189	CP814	166
BUF48	142	CD1826MTC	183	CLRSB16	188	CPB1220	143
BUF72	142	CD1826MTC	204	CLRSB9	188	CPH3	143

ПЕРЕЧЕНЬ АРТИКУЛОВ С УКАЗАНИЕМ СТРАНИЦ

НОМЕР КОДА ИЗДЕЛИЯ	НОМЕР СТРАНИЦЫ	НОМЕР КОДА ИЗДЕЛИЯ	НОМЕР СТРАНИЦЫ	НОМЕР КОДА ИЗДЕЛИЯ	НОМЕР СТРАНИЦЫ	НОМЕР КОДА ИЗДЕЛИЯ	НОМЕР СТРАНИЦЫ
CPL12	69	CSDBS	92	DCC5	66	EA216072	101
CPL27	69	CSDC	188	DCS1125	209	EA243664	101
CR12	206	CSDDCPKG480	188	DCS950	209	EA243672	101
CRP122327	223	CSDS14	87	DD1220BECW	71	EA243684PKG	101
CRP122328	223	CSDS18	87	DD1220CW	71	EA244264	101
CRP12910	219	CSDS21	87	DD1220ECW	71	EA244272	101
CRP12911	219	CSDS24	87	DD1220SCW	71	EA244284PKG	101
CRP141012	219	CSEQ3	85,87	DD1826CW	71	EA244864	101
CRP142732	223	CSEQ3	97	DG3CW	56	EA244872	101
CRP181112	219	CSHddb	91	DIV12	143	EA244884PKG	101
CRP182832	223	CSID	85,87	DIV12	149	EA245464	101
CRP191011	219	CSID	97	DIV12	165	EA245472	101
CRP192528	223	CSID3	85,87	DIV20	143	EA245484PKG	101
CRP201015	223	CSID3	97	DIV20	165	EA246064	101
CRP202326	223	CSR3	160	DP15	66	EA246072	101
CRP2046	219	CSR5	160	DRC2020	188	EA246084PKG	101
CRP20910	219	CSSC2448	92	DRC2020	220	ECC	97
CRP281822	223	CSTSR	92	DRLNK	106	EDBA	104
CRP2878	219	CSWF	85,87	DRS30	106	EDBS	104
CRP301519	223	CSWF	97	DRS300	106	EDS14	97
CRP3067	219	CSWS1436SK	105	DRS36	106	EDS18	97
CRP441518	223	CSWS1436VK	105	DRS360	106	EDS21	97
CRP4467	219	CSWS1448SK	105	DRS48	106	EDS24	97
CRP481315	223	CSWS1448VK	105	DRS480	106	EHDC	Прекращенный 1/1/12
CRP4856	219	CSWS1836SK	105	DRS60	106	EHDU184878S	Прекращенный 1/1/12
CRP631013	223	CSWS1848SK	105	DRS600	106	EHDU184878V	Прекращенный 1/1/12
CRP6345	219	CSWS36EK	105	DSPR6	63	EHDU244878S	Прекращенный 1/1/12
CRP92328	223	CSWS48EK	105	DT1220CW	71	EHDU244878V	Прекращенный 1/1/12
CRP9911	219	CVC55	148	E3	222	EMPK1870	102
CRPG12910	223	CVC72	148	EA183664	101	EMPK1878	102
CRPG12911	223	CVC724	148	EA183672	101	EMPK2170	102
CRPG141012	223	D12	60	EA184264	101	EMPK2178	102
CRPG181112	223	D14	60	EA184272	101	EMPK2470	102
CRPG191011	223	D16	60	EA184864	101	EMPK2478	102
CRPG2046	223	D24	60	EA184872	101	EMSC	104
CRPG20910	223	D8	60	EA185464	101	EMSCB	104
CRPG2878	223	DB18263CW	134	EA185472	101	EMSCBP	104
CRPG3067	223	DB18263P	134	EA186064	101	EMSCP	104
CRPG4467	223	DB18266CW	134	EA186072	101	EMSK1836S	102
CRPG4856	223	DBC1826CW	134	EA213664	101	EMSK1836V	102
CRPG6345	223	DBC1826P	134	EA213672	101	EMSK1842S	102
CRPG9911	223	DC10	66	EA214264	101	EMSK1842V	102
CRPH161317	223	DC1225	209	EA214272	101	EMSK1848S	102
CRPH1656	219	DC5	66	EA214864	101	EMSK1848V	102
CRPHDG2878	217	DC575	209	EA214872	101	EMSK1854S	102
CRPHDG2878	203	DC700	209	EA215464	101	EMSK1854V	102
CRPHG1656	223	DC825	209	EA215472	101	EMSK1860S	102
CSDBA	92	DCC10	66	EA216064	101	EMSK1860V	102

ПЕРЕЧЕНЬ АРТИКУЛОВ С УКАЗАНИЕМ СТРАНИЦ

НОМЕР КОДА ИЗДЕЛИЯ	НОМЕР СТРАНИЦЫ	НОМЕР КОДА ИЗДЕЛИЯ	НОМЕР СТРАНИЦЫ	НОМЕР КОДА ИЗДЕЛИЯ	НОМЕР СТРАНИЦЫ	НОМЕР КОДА ИЗДЕЛИЯ	НОМЕР СТРАНИЦЫ
EMSK2136S	102	EMU244270	103	ESK1854S	97	ESU184864	100
EMSK2136V	102	EMU244270P	103	ESK1854V	97	ESU184872	100
EMSK2142S	102	EMU244278	103	ESK1860S	97	ESU185464	100
EMSK2142V	102	EMU244278P	103	ESK1860V	97	ESU185472	100
EMSK2148S	102	EMU244870	103	ESK1860V4	97	ESU186064	100
EMSK2148V	102	EMU244870P	103	ESK1872S	97	ESU186072	100
EMSK2154S	102	EMU244878	103	ESK1872V	97	ESU213664	100
EMSK2154V	102	EMU244878P	103	ESK1878S	97	ESU213672	100
EMSK2160S	102	EPK1464	97	ESK1878V	97	ESU214264	100
EMSK2160V	102	EPK1472	97	ESK2130S	97	ESU214272	100
EMSK2436S	102	EPK1484	97	ESK2130V	97	ESU214864	100
EMSK2436V	102	EPK1864	97	ESK2136S	97	ESU214872	100
EMSK2442S	102	EPK1872	97	ESK2136V	97	ESU215464	100
EMSK2442V	102	EPK1884	97	ESK2142S	97	ESU215472	100
EMSK2448S	102	EPK2164	97	ESK2142V	97	ESU216064	100
EMSK2448V	102	EPK2172	97	ESK2148S	97	ESU216072	100
EMSK2454S	102	EPK2184	97	ESK2148V	97	ESU243664	100
EMSK2454V	102	EPK2464	97	ESK2154S	97	ESU243672	100
EMSK2460S	102	EPK2472	97	ESK2154V	97	ESU243684PKG	100
EMSK2460V	102	EPK2484	97	ESK2160S	97	ESU244264	100
EMU183670	103	ES28	147	ESK2160V	97	ESU244272	100
EMU183670P	103	ES28RL	147	ESK2172S	97	ESU244284PKG	100
EMU183678	103	ESK1430S	97	ESK2172V	97	ESU244864	100
EMU183678P	103	ESK1430V	97	ESK2178S	97	ESU244872	100
EMU184270	103	ESK1436S	97	ESK2178V	97	ESU244884PKG	100
EMU184270P	103	ESK1436V	97	ESK2430S	97	ESU245464	100
EMU184278	103	ESK1442S	97	ESK2430V	97	ESU245472	100
EMU184278P	103	ESK1442V	97	ESK2436S	97	ESU245484PKG	100
EMU184870	103	ESK1448S	97	ESK2436V	97	ESU246064	100
EMU184870P	103	ESK1448V	97	ESK2436V4	97	ESU246072	100
EMU184878	103	ESK1454S	97	ESK2442S	97	ESU246084PKG	100
EMU184878P	103	ESK1454V	97	ESK2442V	97	FBR5R	143
EMU213670	10	ESK1460S	97	ESK2448S	97	FBR6R	143
EMU213670P	103	ESK1460V	97	ESK2448V	97	FBRTBL	143
EMU213678	103	ESK1472S	97	ESK2448V4	97	FPID24	130
EMU213678P	103	ESK1472V	97	ESK2454S	97	FR258	218
EMU214270	103	ESK1478S	97	ESK2454V	97	FSG480	142
EMU214270P	103	ESK1478V	97	ESK2460S	97	FSG720	142
EMU214278	103	ESK1830S	97	ESK2460V	97	FWC56	206
EMU214278P	103	ESK1830V	97	ESK2460V4	97	FWC56	218
EMU214870	103	ESK1836S	97	ESK2472S	97	GB1200CW	56
EMU214870P	103	ESK1836V	97	ESK2472V	97	GB850CW	56
EMU214878	103	ESK1836V4	97	ESK2478S	97	GK2000	216
EMU214878P	103	ESK1842S	97	ESK2478V	97	GL0540 (Группы 1)	22
EMU243670	103	ESK1842V	97	ESU183664	100	GL1070 (Группы 1)	22
EMU243670P	103	ESK1848S	97	ESU183672	100	GL1070RNS	24
EMU243678	103	ESK1848V	97	ESU184264	100	GL1080 (Группы 1)	22
EMU243678P	103	ESK1848V4	97	ESU184272	100	GL210P (Группы 1)	23

ПЕРЕЧЕНЬ АРТИКУЛОВ С УКАЗАНИЕМ СТРАНИЦ

НОМЕР КОДА ИЗДЕЛИЯ	НОМЕР СТРАНИЦЫ	НОМЕР КОДА ИЗДЕЛИЯ	НОМЕР СТРАНИЦЫ	НОМЕР КОДА ИЗДЕЛИЯ	НОМЕР СТРАНИЦЫ	НОМЕР КОДА ИЗДЕЛИЯ	НОМЕР СТРАНИЦЫ
GL220P (Группы 1)	23	HBR258	217	KSC402	147	MDSB9	187
GL3074 (Группы 1)	22	HBR258	221	KSC402220	147	MDS09	187
GL3980 (Группы 1)	22	HBR414	217	KVC854	146	MDSL9	173
GL3980NS (Группы 1)	21	HBR578	217	KVC854C	146	MDSL09	187
GL3980RNS	24	HBR712	217	KVC854U	146	MDSM8	187
GL4002 (Группы 1)	22	HE3	222	KVC856	146	MDSP9	173
GL4002NS (Группы 1)	21	HFR258	218	KVC856C	146	MDSPL	187
GL4002RNS	24	HK39	51	KVC856U	146	MDSPLT9	187
GL4060	179	HK39B	187	KWS40	147	MS30100SK	86
GL4060 (Группы 1)	22	HK93BCW	51	LCDC	163	MS30100VK	86
GL4210 (Группы 1)	22	HK93CW	51	LCDC10	163	MS30110SK	86
GL4701 (Группы 1)	22	HT10CW	59	LCDES	160	MS30110VK	86
GL4709 (Группы 1)	22	HT120CW	59	LCDES	163	MS30120SK	86
GP0540 (Группы 1)	19	HT12CW	59	LD105	72	MS30120VK	86
GP0540 (Группы 3)	16	HT14CW	59	LD105A	72	MS30130SK	86
GP0540NS (Группы 3)	20	HT16CW	59	LD130	72	MS30130VK	86
GP0540NS (Группы 3)	191	HT22CW	59	LD130A	72	MS30140SK	86
GP1070 (Группы 1)	17	HT5CW	59	LD85	72	MS30140VK	86
GP1070AB (Группы 1)	18	HT8CW	59	LD85A	72	MS30150SK	86
GP1070AB (Группы 1)	190	HWAPR	160	LED54LIGHTPKG	143	MS30150VK	86
GP1080 (Группы 1)	17	HWATD	160	LT10	60	MS30160SK	86
GP1080AB (Группы 1)	18	IB32	135	LT12	60	MS30160VK	86
GP1080AB (Группы 1)	190	IB36	135	LT14	60	MS30170SK	86
GP1080NS (Группы 3)	20	IB44	135	LT16	60	MS30170VK	86
GP1080NS (Группы 3)	191	IBS20	135	LT22	60	MS3060SK	86
GP3074 (Группы 1)	17	IBS27	135	LT6	60	MS3060VK	86
GP3980 (Группы 1)	19	IBS37	135	LT8	60	MS3070SK	86
GP3980 (Группы 3)	16	IBSF27	135	MA2435	39	MS3070VK	86
GP3980AB (Группы 1)	18	ICS100L	158	MA3142H	39	MS3080SK	86
GP3980AB (Группы 1)	190	ICS100L45	158	MA3200	39	MS3080VK	86
GP3980NS (Группы 3)	20	ICS125L	158	MA3343	39	MS3090SK	84
GP3980NS (Группы 3)	191	ICS125LB	158	MA3646	39	MS3090VK	86
GP4002 (Группы 1)	19	ICS125T	158	MA3652TR	39	MS40100SK	86
GP4002 (Группы 3)	16	ICS175L	158	MA3800	39	MS40100VK	84
GP4002AB (Группы 1)	18	ICS175LB	158	MA4300	39	MS40110SK	86
GP4002AB (Группы 1)	190	ICS175T	158	MA4361	39	MS40110VK	84
GP4002NS (Группы 3)	20	ICS175TB	158	MDC1411T60	198	MS40120SK	86
GP4002NS (Группы 3)	191	ICS200TB	158	MDC1418S20	196	MS40120VK	86
GP4004 (Группы 1)	19	IT3253	48	MDC1418T16	197	MS40130SK	86
GP4004 (Группы 3)	16	IT3253	195	MDC1418T30	197	MS40130VK	86
GP4210 (Группы 1)	17	IT3753	48	MDC1520S20	196	MS40140SK	86
GP4701 (Группы 1)	17	IT3753	195	MDC1520T16	197	MS40140VK	86
GP4709 (Группы 1)	17	ITPD3253	48	MDC1520T30	197	MS40150SK	86
GP4853 (Группы 1)	17	ITPD3253	195	MDC24	184	MS40150VK	86
GP4856 (Группы 1)	17	ITPD3753	48	MDC24F	184	MS40160SK	86
GP55653 (Группы 1)	17	ITPD3753	195	MDC24R	184	MS40160VK	86
GP55702 (Группы 1)	17	KK1200	216	MDSB16	187	MS40170SK	86
GP55703 (Группы 1)	17	KMC24	146	MDSB5	187	MS40170VK	86

ПЕРЕЧЕНЬ АРТИКУЛОВ С УКАЗАНИЕМ СТРАНИЦ

НОМЕР КОДА ИЗДЕЛИЯ	НОМЕР СТРАНИЦЫ	НОМЕР КОДА ИЗДЕЛИЯ	НОМЕР СТРАНИЦЫ	НОМЕР КОДА ИЗДЕЛИЯ	НОМЕР СТРАНИЦЫ	НОМЕР КОДА ИЗДЕЛИЯ	НОМЕР СТРАНИЦЫ
MS4060SK	86	MS6060SK	86	MSFT1001	88	MSPK60140	85
MS4060VK	84	MS6060VK	86	MSFT1002	88	MSPK60150	85
MS4070SK	86	MS6070SK	86	MSFT1101	88	MSPK60160	83
MS4070VK	84	MS6070VK	86	MSFT1102	88	MSPK60170	85
MS4080SK	86	MS6080SK	86	MSFT1201	88	MSPK60180	85
MS4080VK	84	MS6080VK	86	MSFT1202	88	MSPRK40147	89
MS4090SK	86	MS6090SK	86	MSFT1301	88	MSPRK40157	89
MS4090VK	84	MS6090VK	86	MSFT1302	88	MSPRK40167	89
MS50100SK	86	MSA441017PKG	87	MSFT1401	88	MSPRK40177	89
MS50100VK	86	MSA441018PKG	87	MSFT1402	88	MSPRK4097	89
MS50110SK	86	MSA441117PKG	87	MSFT1501	88	MSPRK50147	89
MS50110VK	86	MSA441118PKG	87	MSFT1502	88	MSPRK50157	89
MS50120SK	86	MSA441317PKG	85	MSFT1601	88	MSPRK50167	89
MS50120VK	86	MSA441318PKG	87	MSFT1602	88	MSPRK50177	89
MS50130SK	86	MSA441517PKG	87	MSFT1701	88	MSPRK5097	89
MS50130VK	86	MSA441518PKG	87	MSFT1702	88	MSPRK60147	89
MS50140SK	86	MSA44917PKG	87	MSFT601	88	MSPRK60157	89
MS50140VK	86	MSA44918PKG	87	MSFT602	88	MSPRK60167	89
MS50150SK	86	MSA451017PKG	87	MSFT701	88	MSPRK60177	89
MS50150VK	86	MSA451018PKG	87	MSFT702	88	MSPRK6097	89
MS50160SK	86	MSA451117PKG	87	MSFT801	88	MSU441017PKG	87
MS50160VK	86	MSA451118PKG	87	MSFT802	88	MSU441018PKG	87
MS50170SK	86	MSA451317PKG	87	MSFT901	88	MSU441117PKG	85
MS50170VK	86	MSA451318PKG	87	MSFT902	88	MSU441118PKG	85
MS5060SK	86	MSA451517PKG	87	MSHD461017PK	91	MSU441317PKG	87
MS5060VK	86	MSA451518PKG	87	MSHD461017SP	91	MSU441318PKG	87
MS5070SK	86	MSA45917PKG	87	MSHD461117PK	91	MSU441517PKG	87
MS5070VK	86	MSA45918PKG	87	MSHD461117SP	91	MSU441518PKG	87
MS5080SK	86	MSA461017PKG	88	MSHD461217PK	91	MSU44917PKG	87
MS5080VK	86	MSA461018PKG	88	MSHD461217SP	81	MSU44918PKG	87
MS5090SK	86	MSA461117PKG	88	MSHD46917PK	91	MSU451017PKG	87
MS5090VK	86	MSA461118PKG	88	MSHD46917SP	91	MSU451018PKG	87
MS60100SK	86	MSA461317PKG	88	MSHDC	91	MSU451117PKG	87
MS60100VK	86	MSA461318PKG	88	MSPK30140	85	MSU451118PKG	87
MS60110SK	86	MSA461517PKG	88	MSPK30150	85	MSU451317PKG	87
MS60110VK	86	MSA461518PKG	88	MSPK30160	85	MSU451318PKG	87
MS60120SK	86	MSA46917PKG	88	MSPK30170	85	MSU451517PKG	87
MS60120VK	86	MSA46918PKG	88	MSPK30180	85	MSU451518PKG	87
MS60130SK	86	MSCC	85	MSPK40140	85	MSU45917PKG	87
MS60130VK	86	MSCTL	89	MSPK40150	85	MSU45918PKG	87
MS60140SK	86	MSDS30	85	MSPK40160	85	MSU461017PKG	88
MS60140VK	86	MSDS40	85	MSPK40170	85	MSU461018PKG	88
MS60150SK	86	MSDS50	85	MSPK40180	85	MSU461117PKG	88
MS60150VK	86	MSDS60	85	MSPK50140	85	MSU461118PKG	88
MS60160SK	86	MSFE30	88	MSPK50150	85	MSU461317PKG	88
MS60160VK	86	MSFE40	88	MSPK50160	85	MSU461318PKG	88
MS60170SK	86	MSFE50	88	MSPK50170	85	MSU461517PKG	88
MS60170VK	86	MSFE60	88	MSPK50180	85	MSU461518PKG	88

ПЕРЕЧЕНЬ АРТИКУЛОВ С УКАЗАНИЕМ СТРАНИЦ

НОМЕР КОДА ИЗДЕЛИЯ	НОМЕР СТРАНИЦЫ	НОМЕР КОДА ИЗДЕЛИЯ	НОМЕР СТРАНИЦЫ	НОМЕР КОДА ИЗДЕЛИЯ	НОМЕР СТРАНИЦЫ	НОМЕР КОДА ИЗДЕЛИЯ	НОМЕР СТРАНИЦЫ
MSU46917PKG	88	P60CW	55	PT1014	41	RFSCW18	116
MSU46918PKG	88	P64CW	55	PT1100	41	RFSCW2	116
MSUR441116PK	89	PC64CW	55	PT1216	41	RFSCW22	116
MSUR441117PK	89	PE600CW	55	PT1400	41	RFSCW4	116
MSUR441316PK	89	PH556010	33	PT1418	41	RFSCW6	116
MSUR441317PK	89	PH556016	33	PT1600	41	RFSCW8	116
MSUR451116PK	89	PH556020	33	PWB22	63	RFSCWC1	116
MSUR451117PK	89	PH556026	33	PWB22	160	RFSCWC12	116
MSUR451316PK	89	PH556030	33	R1000LCD	163	RFSCWC2	116
MSUR451317PK	89	PH556036	33	R500LCD	160	RFSCWC6	116
MSUR461116PK	89	PH556040	33	R500LCD	163	RSB1014CW	69
MSUR461117PK	89	PH556046	33	RD1200CW	71	RSB10CW	69
MSUR461316PK	89	PH556050	33	RD1220CW	71	RSB12CW	69
MSUR461317PK	89	PH556056	33	RD1220CWH	71	RSB1419CW	69
MW2129	34	PH556510	33	RD1826CW	71	RSB15CW	69
MW3200	34	PH556516	33	RD1826CWH	71	RSB18CW	69
MW3245	34	PH556520	33	RD926CW	71	RSB23CW	69
MW3600	34	PH556526	33	RFS1	117	RSB6CW	69
MW3646	34	PH557010	33	RFS12	117	RSB8CW	69
MW3858	34	PH557016	33	RFS12PP	117	RSB912CW	69
MW4200	34	PH557020	33	RFS12SCPP	116	SB55	70
MY2026	38	PH557026	33	RFS18	117	SB60	70
MY2129	38	PH557030	33	RFS18PP	117	SB80	70
MY2632	38	PH557036	33	RFS1PP	117	SBH15	143
MY2738	38	PH557040	33	RFS1SCPP	116	SBH18	143
MY3200	38	PH557046	33	RFS2	117	SCP12CW	136
MY3244	38	PH558510	33	RFS22	117	SCP24CW	136
MY3253	38	PH558516	33	RFS22PP	117	SCP64CW	136
MY3343	38	PH558520	33	RFS2PP	117	SCP6CW	136
MY3446	38	PH558526	33	RFS2SCPP	116	SFC12	113
MY3646	38	PH558530	33	RFS4	117	SFC12SCPP	11
MY3753	38	PH558536	33	RFS4PP	117	SFC2	113
MY3800	38	PL60CW	55	RFS6	117	SFC2SCPP	112
MY3952	38	PPB15	64	RFS6PP	117	SFC6	113
MY4300	38	PPB18	64	RFS6SCPP	116	SFC6SCPP	112
MY4361	38	PPB23	64	RFS8	117	SFG1012	67
NT10	59	PR314	218	RFS8PP	117	SFG1015	67
NT12	59	PR500	218	RFSC1	117	SFG1220	67
NT14	59	PR59314	218	RFSC12	63	SFG820	67
NT16	59	PR59500	218	RFSC12	117	SFR1012	67
NT20	59	PS1014	42	RFSC12PP	117	SFT1010	67
NT5	59	PSB10	68	RFSC1PP	117	SFT1212	67
NT8	59	PSB12	68	RFSC2	117	SFT1515	67
NT9	59	PSB15	69	RFSC2PP	117	SFV1015	67
OETR314	218	PSB18	69	RFSC6	117	SLL30	133
P320CW	55	PSB23	69	RFSC6PP	117	SPA14	73
P480CW	55	PSB6	68	RFSCW1	116	SPASL14	73
P600CW	55	PSB8	68	RFSCW12	116	SPO10CW	73

ПЕРЕЧЕНЬ АРТИКУЛОВ С УКАЗАНИЕМ СТРАНИЦ

НОМЕР КОДА ИЗДЕЛИЯ	НОМЕР СТРАНИЦЫ	НОМЕР КОДА ИЗДЕЛИЯ	НОМЕР СТРАНИЦЫ	НОМЕР КОДА ИЗДЕЛИЯ	НОМЕР СТРАНИЦЫ	НОМЕР КОДА ИЗДЕЛИЯ	НОМЕР СТРАНИЦЫ
SPO11	73	UPCH400	177	VBRTHD5	140	VT3753 (Группы 1)	16
SPO11CW	73	UPCH4002	177	VBRTHD6	140	VT3853 (Группы 1)	16
SPO13	73	UPCH800	177	VBRTL5	140	WC100CW	64
SPO13CW	73	UPCH8002	177	VBRTL6	140	WC100CWNH	64
SPO8CW	73	UPCHBD1600	177	VBRTLHD5	140	WCR1220	146
SPOP10CW	73	UPCHBD16002	177	VBRTLHD6	140	WCR1220	149
SPOP11	73	UPCHBD800	177	VBRWC	143	WCS30	64
SPOP11CW	73	UPCHBD8002	177	VCS	141	WR60406	179
SPOP13	73	UPCHD400	177	VCS32CNT	141	WR60407	179
SPOP13CW	73	UPCHD4002	177	VCS32KEYT	143	WW1000CW	62
SRB13	63	UPCHT1600	177	VCS32R	143	WW1000L	62
SRB13CW	63	UPCHT16002	177	VCSCNL	141	WW1000LS	62
SRB5	63	UPCHT16002HD	177	VCSCVR	143	WW1500CW	62
SRB5CW	63	UPCHT1600HD	177	VCSHD	141	WW250CW	62
TC1418	206	UPCHT800	177	VCSWR	141	WW250L	62
TDC2029	206	UPCHT8002	177	VCSWRHD	141	WW500CW	62
TDC30	209	UPCHTD1600	177	VL1014 (Группы 1)	23		
TDCR12	206	UPCHTD16002	177	VL1216 (Группы 1)	23		
TG6	74	UPCHTD800	177	VL1418 (Группы 1)	23		
TG9	74	UPCHTD8002	177	VL1418NS (Группы 1)	21		
TGA11	74	UPCHW400	177	VL1418RNS	24		
TGA8	74	UPCHW4002	177	VL2129RNS	24		
TGG6	74	UPCS140	165	VL2632 (Группы 1)	23		
TGG9	74	UPCS160	165	VL3200RNS	24		
UC1000	163	UPCS180	165	VL3253 (Группы 1)	23		
UC1000CVR	163	UPCS400	171	VL3343 (Группы 1)	23		
UC250	163	UPCS400CK	171	VL3343C (Группы 1)	23		
UC250CVR	163	UPCSS160	165	VL3343CNS (Группы 1)	21		
UC500	163	VBR5	140	VL3343NS (Группы 1)	21		
UC500CVR	163	VBR6	140	VL3600RNS	24		
UPC100	165	VBRC	141	VL3646C (Группы 1)	23		
UPC101	165	VBRC90	141	VL3646CNS (Группы 1)	21		
UPC1200	173	VBRCVR5	143	VL3753 (Группы 1)	23		
UPC140	165	VBRCVR6	143	VT1216 (Группы 1)	16		
UPC160	165	VBRRHD5	140	VT1418 (Группы 1)	16		
UPC1600	173	VBRRHD6	140	VT1418AB (Группы 1)	18		
UPC1600HD	173	VBRL5	140	VT1418AB (Группы 1)	190		
UPC1600TR	173	VBRL6	140	VT2632 (Группы 1)	16		
UPC180	165	VBRLHD5	140	VT3253 (Группы 1)	16		
UPC400	168	VBRLHD6	140	VT3343 (Группы 1)	16		
UPC400TR	168	VBRR5	143	VT3343AB (Группы 1)	18		
UPC600	173	VBRR6	143	VT3343AB (Группы 1)	190		
UPC800	173	VBRSHTS	143	VT3343C (Группы 1)	16		
UPC800TR	173	VBRT5	140	VT3343CAB (Группы 1)	18		
UPCH1600	177	VBRT6	140	VT3343CAB (Группы 1)	190		
UPCH16002	177	VBRTBL	143	VT3646C (Группы 1)	16		
UPCH16002HD	177	VBRTCVR5	143	VT3646CAB (Группы 1)	18		
UPCH1600HD	177	VBRTCVR6	143	VT3646CAB (Группы 1)	190		

ТАБЛИЦА ЦВЕТОВ ОБОРУДОВАНИЯ SAMBRO®

Компания Sambro предлагает широкий ассортимент расцветок, способствующий созданию гармоничного интерьера и упрощению использования изделий посредством их цветового кодирования.

Выбор цветов может быть различным, в зависимости от выбора продукции. См. перечни предлагаемых цветов конкретных изделий. В связи с несовершенством процесса печати, точное соответствие цветов изделий цветам, показанным в каталоге, не гарантируется. Для того, чтобы получить точное представление о цветах, обратитесь в компанию Sambro или к ее торговому представителю и попросите предоставить вам образцы цветов.



Серый вкрапинку



Серый



Гранитно-серый

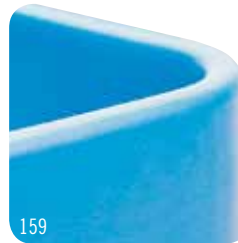

Холодно-голубой

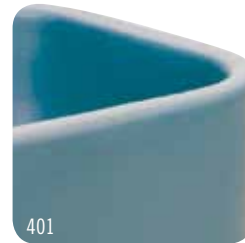

Синеvато-черный



Глубокий синий



Гранитно-зеленый



Зеленый



Ярко-красный



Кирпично-красный



Песчаник



Кофейно-бежевый



Бронза



Темно-серый



Гранитно-песочный



Темно-коричневый



Черный

Процесс печати каталога не позволяет точно передавать цвета. Образцы цветов материалов можно получить, обратившись в фирму Sambro или к ее торговому представителю.

Чтобы просмотреть полный перечень представительств компании в мире и в США, посетите веб-сайт www.cambro.com

НОВИНКИ ФИРМЫ CAMBRO®



Подносы Microban® Antibacterial
Camguard® Versa
страница 18, 190



Нескользящие Подносы
Non-Skid Versa Lite
страница 21, 192



Подносы Versa – Низкопрофильные
подносы с плоскими кромками
страница 23



Неглубокие Шероховатый Поднос Camtray
страница 30, 193



Десертная Посуда
страница 56



Крышка Camtainer®
страница 162



Холодильник Camchiller®
страница 166



Изотермическая выпуклая крышка низкого
профиля И Теплоизолированное основание
страница 187



Чаша для закуски И Крышки CamLid®
многоразового пользования
страница 187, 189



Camshelving® Серия Elements
страница 93



20 & 30 Отделений Camracks®
страница 213

CAMBRO
TRUSTED FOR GENERATIONS™

CAMBRO U.S.A.
5801 Skylab Road, Huntington Beach, CA 92647
P.O. Box 2000, Huntington Beach, CA 92647-2000
Тел.: (714) 848-1555 Факс: (714) 843-2630
CAT2012RU

С.Е.Л.
Тел.: (31) 168 707 210
Факс: (31) 168 707 211
mplyaskina@lobainternational.com



Компания Cambro получила
престижную награду президента
США «За особые заслуги в
области экспорта».